

CMC AR 30 Pro-CMPR-MAXX - Õhuta teekattemärgistusmasin kolbpumbaga 6,17 l/min ja kompressoriga

Artikli number:
CMC-AR30PROP-C-MAXX

Pikkus:
155 cm

Laius:
77 cm

Kõrgus:
128 cm

Kaal:
210 kg

Loodud 01.01.2025

**RMCD**

Kirjeldus

Professionaalne teekattemärgistusmasin väikesteks ja keskmise suurusega töödeks professionaalses või munitsipaalsektoris! Varustatud kolbpumbaga, kompressoriga ja ainulaadse RMCD - Road Marking Control Device.

Bensiinimootor:

- Briggs & Stratton Vanguard
- Võimsus 6 HP
- Vahelduvvooluallikas aku laadimiseks
- Elektriline ja manuaalne starter
- Pneumaatiline õhuta püstol CMC P20
- Töövalgusti ja pöörlev valgusti

Kompressor:

- 120 liitrit minutis
- püstoli pneumaatiliseks käivitamiseks

Valikuline:

- Klaasihelimestik koos 15,5-liitrise survepaagiga ja helmepüstoliga.

Kirjeldus

Patarei:

RMCD - teekattemärgistuse kontrollseade

Tõenäoliselt kõige lihtsamini kasutatav süsteem teede märgistamiseks!

Kõrgresolutsioonilise värvinäidiku ja unikaalse RMCD-Drive'iga!

Skaleeritav vastavalt teie vajadustele!

- 8 individuaalselt reguleeritava eelseadistusega joonlaiutamismasin
- Maapinna temperatuuri, õhutemperatuuri ja õhuniiskuse anduriga
- Telematikasüsteem automaatse paigaldusaruandega
- Saadaval 12 keeles
- Äärmiselt lihtne kasutamine

Vaata meie YouTube-videosid ja linki RMCD veebilehele.

Teie käsitsi juhitava masina laiendus:

HMC-ga - hüdrauliliselt juhitava sõiduvankriga (vt järelartikleid).

Seisupidur:

Uue konstruktsiooniga pidur tagarattal.

Reguleeritav topelt esiratas,

kitsaste raadiuste tähistamiseks. Seda saab töö ajal lukustada või lahti lukustada juhtraual oleva hoova abil. Rooli kõvadust saab reguleerida eraldi kontrolleri abil.

Teleskoopvisiir

lihtsaks esmaseks märgistamiseks või olemasolevate joonte täpseks ümbermärgistamiseks.

Käepideme

reguleeritava kõrgusega.

Värviambri hoidja

(individuaalselt reguleeritav)

Õhuta hüdrauliline kolbpump

- maksimaalne tööõhk 210 baari
- maksimaalne mahuvooluhulk 6,17 l / min

Täiendav värvipüstol:

Seda saab kasutada käsitsi püstoliga šabloonide või pinnamärgistuse jaoks või püstoliga joonte jaoks, kasutades päästikukäepidet. Standardne pihusti 10-20 cm pikkuse joone jaoks. (Joone laius võib varieeruda 5 cm kuni 30 cm, vahetades pihustit ja/või reguleerides püstoli kõrgust).

Rattaga marker:

et hoida püstoli ja sõidutee vaheline kaugus konstantne.

MAX. LINJA LAIUSUS:

50 cm (võimalik ainult sobivate tarvikutega)



Värvipüstoli sisestusfilter 100 võrgusilma (kollane)

Artikli number: BER-2004

Värvipüstoli pistikupesa 100 võrgusilma (kollane).
Värvipüstoli määrgistusvärvi filtreerimiseks.
Ideaalne polüuretaanvärvide jaoks.



Sissepuhkefilter 28 x 1,5 IG 60 Mesh

Artikli number: BER-22906

Sissepuhkefilter 28 x 1,5 IG 60 Mesh
Imufilter lühike. Tugevdatud versioon.



Värvipüstoli sisestusfilter 50 võrgusilma (valge)

Artikli number: BER-FM2002

Värvipüstoli sisendfilter 50 Mesh (valge)
Määrgistusvärvi filtreerimiseks värvipüstolis.

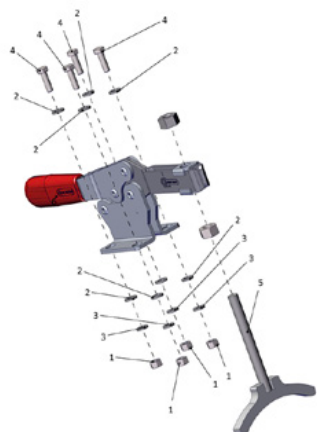

Seisupidur valmis

Artikli number: CMC -KIT00047

AR-seeria ja HMC-käru jaoks.



Kuulklapp 3/8"

Artikli number: CMC-00085

Tagasipesufunktsioonilt märgistusfunktsioonile ümberlülitamiseks.



Värvivoolik 10 meetri pikkune

Artikli number: CMC-10H



Pihustihoidja airless-pihustile 11/16 " (17,4 mm) airless-pihustite jaoks

Artikli number: CMC-289391

Pihustihoidik 11/16 " (17,4 mm) airless-pihustite jaoks



Õhuta pihusti pinnamärgistuse jaoks 219

Artikli number: CMC-662-219

TITAN õhuvaba pihusti pindade, sümbolite jms märgistamiseks.

Pihustusnurk: 20 kraadi

Puur: 0,019 tolli



Õhuta pihusti pinnamärgistuse jaoks 421

Artikli number: CMC-662-421

TITAN õhuvaba pihusti pindade, sümbolite jms märgistamiseks.

Pihustusnurk: 40 kraadi

Puur: 0,021 tolli



Õhuta pihusti pinnamärgistuse jaoks 423

Artikli number: CMC-662-423

TITAN õhuvaba pihusti pindade, sümbolite jms märgistamiseks.

Pihustusnurk: 40 kraadi

Puur: 0,023 tolli



Õhuta pihusti pinnamärgistuse jaoks 521

Artikli number: CMC-662-521

TITAN õhuvaba pihusti pindade, sümbolite jms märgistamiseks.

Pihustusnurk: 50 kraadi

Puur: 0,021 tolli



Õhuta pihusti joonte märgistamiseks 215

Artikli number: CMC-697-215

TITAN õhuvaba pihusti teravate joonte märgistamiseks.

Pihustusnurk: 20 kraadi

Puur: 0,015 tolli



Õhuta pihusti joone märgistamiseks 217

Artikli number: CMC-697-217

TITAN õhuvaba pihusti teravate joonte märgistamiseks.

Pihustusnurk: 20 kraadi

Puur: 0,017 tolli



Õhuta pihusti joonte märgistamiseks 419

Artikli number: CMC-697-419

TITAN õhuvaba pihusti teravate joonte märgistamiseks.

Pihustusnurk: 40 kraadi

Puur: 0,019 tolli



Õhuta pihusti joonte märgistamiseks 421

Artikli number: CMC-697-421

Titaanist airless-pihusti teravate joonte märgistamiseks.

Pihustusnurk: 40 kraadi

Puur: 0,021 tolli



Õhuta pihusti joonte märgistamiseks 423

Artikli number: CMC-697-423

TITAN õhuvaba pihusti teravate joonte märgistamiseks.

Pihustusnurk: 40 kraadi

Puur: 0,023 tolli



Õhuta pihusti joonte märgistamiseks 621

Artikli number: CMC-697-621

TITAN õhuvaba pihusti teravate joonte märgistamiseks.

Pihustusnurk: 60 kraadi

Puur: 0,021 tolli



Õhuta pihusti joonte märgistamiseks 423

Artikli number: CMC-697-627

TITAN õhuvaba pihusti teravate joonte märgistamiseks.

Pihustusnurk: 60 kraadi

Puur: 0,027 tolli



Õhuta pihusti joonte märgistamiseks 631

Artikli number: CMC-697-631

TITAN õhuvaba pihusti teravate joonte märgistamiseks.

Pihustusnurk: 60 kraadi

Puur: 0,031 tolli



Flanš

Artikli number: CMC-AR30PRO-02-006

Äärik esiratta kinnitamiseks.

Sobib AR 30 Pro mudelitele.



Pudel 250 ml pumbaõliga

Artikli number: CMC-BIO46

Fluido Bio 46

Sobib CMC-kolbipumpadele.

Spetsiaalne õli hoiab ära pumba enneaegse kulumise.



Käsitsi kasutatav õhuvaba püstol lühike - mudel C94

Artikli number: CMC-C94-002

Käsitsi kasutatav kaitsevahendi käsi püstolile C94

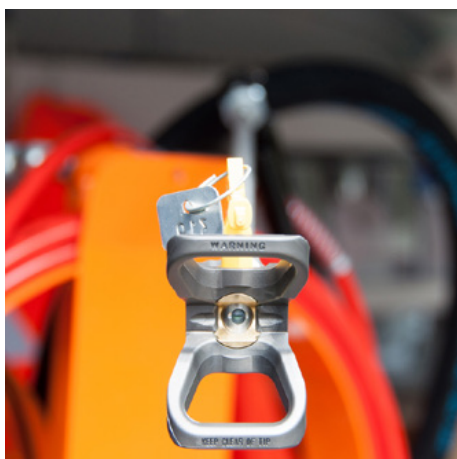

Pihusti pikendus 45 cm

Artikli number: CMC-C94-017

45 cm pikkune pihusti pikendus, mis võimaldab hõlpsasti kanda pinnale või isegi sümbolitele.

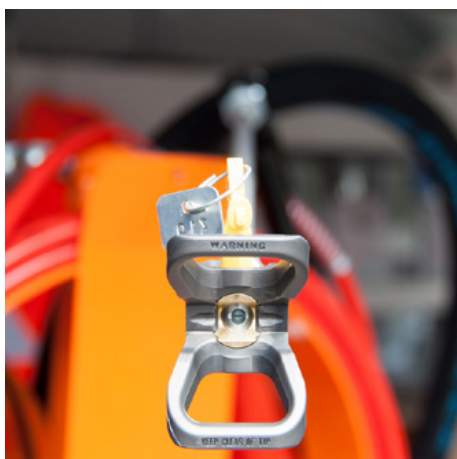

Pihusti pikendus 60 cm

Artikli number: CMC-C94-018

Pihusti pikendus 60 cm pikkune, et lihtsustada pindade või isegi sümbolite pealekandmist.



Käsitsi kasutatav õhuvaba püstol lühike - mudel C94

Artikli number: CMC-C94N

Airless püstol C94 lühike.

Ühendus: 1/4 tolli

Ilma käekaitseta, ilma pihusti hoidja, ilma airless püstoliga



Markeri lukustustihvt

Artikli number: CMC-CDK90-01-007

Sobib CMC-märgistusmasinale

Komplektis on veermik



Hüdraulikaõlifilter AR 30 Pro P jaoks

Artikli number: CMC-FO-0379V

sobib CMC-märgistusmasinale

- AR 30 ITPP

- AR 30 Pro P MAXX

- AR 180

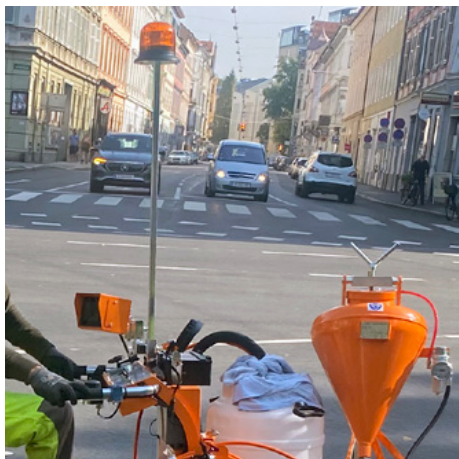

Kollane pöörlev majakas

Artikli number: CMC-FRRTG

Kollane pöörlev tuli / hoiatustuli teie märgistamismasinale.

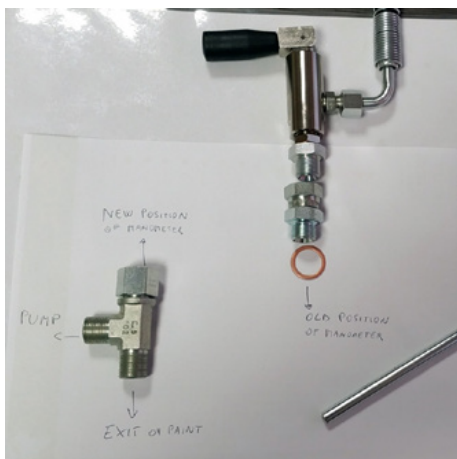

Ümberehituskomplekt peaventiil 3/8 tolli

Artikli number: CMC-KIT00018

Ümberehituskomplekti kuulventiil uuele peaventiilile.

Koosneb järgmistest osadest:

- VS38-000 peaventiil
- pöörlev liitmik koos tagasivooluvoolikuga (metallist otsaga)
- T-liitmik manomeeri jaoks



Vasest tihendusrõngas 1/2 " 21 x 27 x 1,5)

Artikli number: CMC-OL00190



Vasest tihendusrõngas 3/8 " (17 x 23 x 1,5)

Artikli number: CMC-OL00191



Ühendus DIR M 1/4 - F GIR 3/8

Artikli number: CMC-P00-027

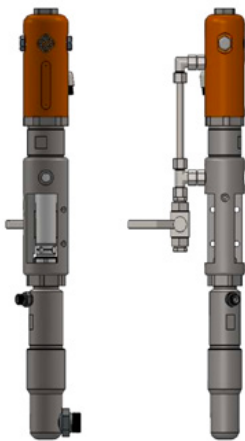

CMC P20 Airless pump

Artikli number: CMC-P20

Sobib CMC airless-pumbale P20.

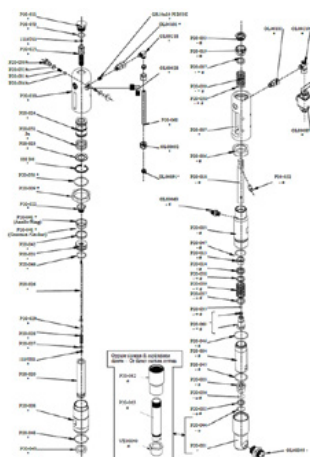

Kuuli istme ø 25 P20 jaoks

Artikli number: CMC-P20-002

Sobib CMC airless-pumbale P20.

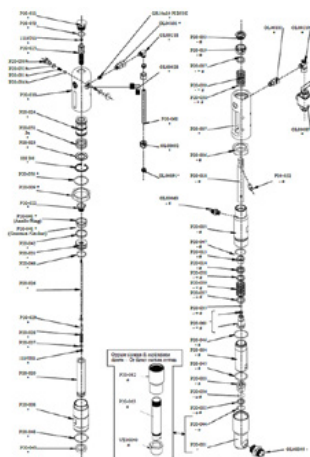

ø 25 palli puur

Artikli number: CMC-P20-003

Sobib CMC airless-pumbale P20.

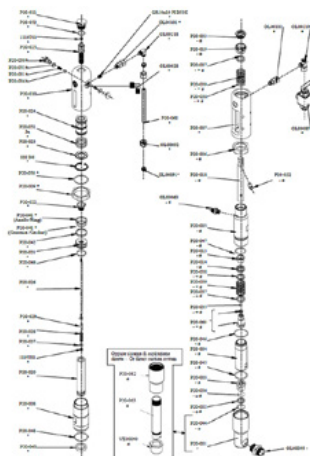

Spindli puks

Artikli number: CMC-P20-019

Sobib CMC airless-pumbale P20.

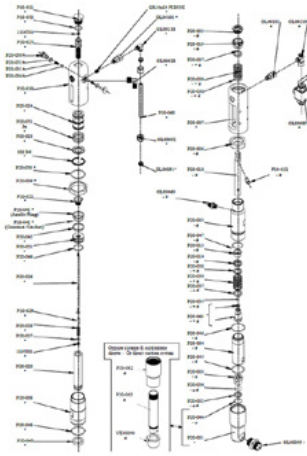

Spindli puks

Artikli number: CMC-P20-033

Sobib CMC airless-pumbale P20.

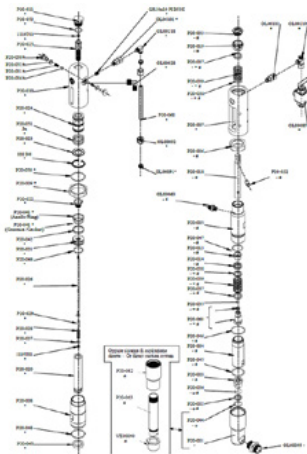

Pall

Artikli number: CMC-P20-034

Sobib CMC airless-pumbale P20.



Airless-pumba P20 pakend

Artikli number: CMC-P20-039

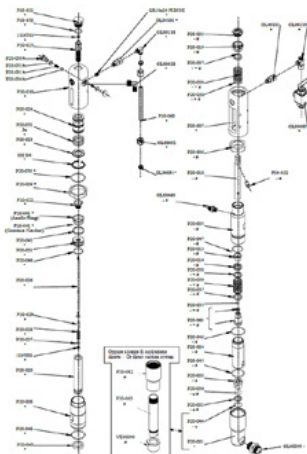

O-rõngas 2112 PTFEst

Artikli number: CMC-P20-044

Sobib CMC airless-pumbale P20.

Tihendikomplekti värvilised tihendid

Artikli number: CMC-P20-092

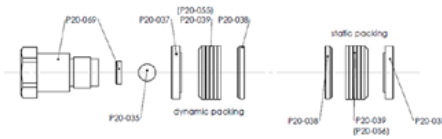

Kein Bild verfügbar!

Bitte beachten Sie die Dokumente unter Downloads / Pdf Docs

No picture available!

Please have a look for the documents you will find under Downloads / Pdf Docs

Hüdraulikaõlifilter AR 30 Pro P jaoks

Artikli number: CMC-P21-015

Plastist tööriistakast

Artikli number: CMC-PI00004

Plastist tööriistakast

sobib CMC-märgistusmasinatele.



Plastikust käepide

Artikli number: CMC-PL0007

sobib CMC-märgistusmasinale





Rõhuregulaator 1/4 tolli värvi- või survesüsteemi jaoks

Artikli number: CMC-PN00064

Tagasipesufunktsioonilt märgistusfunktsioonile ümberlülitamiseks.



Manomeeter 400 bar

Artikli number: CMC-PN00211

Rõhumõõtur, mille maksimaalne näidatav rõhk on 400 baari.



Pneumaatiline ratas (esiratas) 8/3.00X4

Artikli number: CMC-RU00058

AR 30 seeria esiratas koos veljega.

Kummist ratas kompenseerib ideaalselt kergeid ebatasasusi.

Mõõtmed: 8/3.00X4

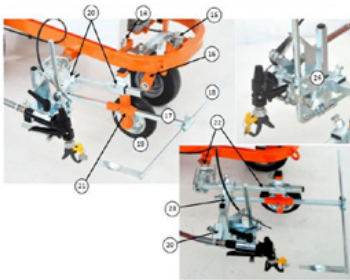

Rattaga märgistusseade

Artikli number: CMC-SU00030

Plastikrattaga marker - et hoida värvipüstoli ja aluspinna vaheline kaugus alati samal tasemel.

Code / Code	Description	Description
14	VITE PISIMONGI KAITSE	SCREW TO REDUCE PROTECTION
13	ELEMENTO DI ATTACCO RUOTA ANTERIORE	REDUCTION DEVICE OF THE FRONT WHEEL
16	FORNELLA AUSTERIORE	FRONT FORK
17	RUOTAPÄÄ	WHEEL RIM
18	RUOTAPÄÄ	WHEEL RIM
19	RUOTAPÄÄ	WHEEL RIM
20	RUOTAPÄÄ	WHEEL RIM
21	RUOTAPÄÄ	WHEEL RIM
22	RUOTAPÄÄ	WHEEL RIM
23	RUOTAPÄÄ	WHEEL RIM
24	RUOTAPÄÄ	WHEEL RIM



Kodeerija võtmeratas

Artikli number: CMC-SU00031

Tagasipesufunktsioonilt märgistusfunktsioonile ümberlülitamiseks.



Käepide värvipüstoli või pöörleva ratta käivitamiseks

Artikli number: CMC-SU00156

sobib AR 30 Pro seeria jaoks



Imemisvoolik

Artikli number: CMC-TV1ASPAR30

Membraanpumbaga AR 30-seeria sisselaskevoolik.



Kõrgsurvevoolik 1/4" 10 meetrit

Artikli number: CMC-TVAPR1/410MT

Kõrgsurvevoolik

Pikkus: 10 meetrit

Ühendus: 1/4 tolli



Tsirkulatsioonivoolik

Artikli number: CMC-TVAPR1/41100I

Kõrgsurve ringlusvoolik, mis sobib uus ümberlülitusventiil VS38-000



Kõrgsurvevoolik 1/4" 15 meetri pikkune värvivoolik

Artikli number: CMC-TVAPR1/415MT

Kõrgsurvevoolik

Pikkus: pikkus: 15 meetrit
Ühendus: 1/4 tolli



Kõrgsurvevärvifilter 60 võrgusilma

Artikli number: CMC-VE00062

Sobib CMC-märgistusmasinale

Pikkus: 145 mm
läbimõõt 25 mm

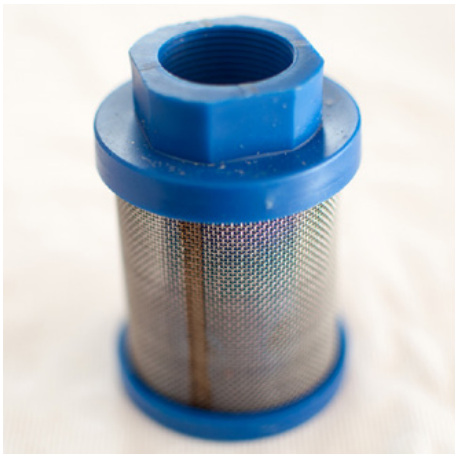

Sissepuhkefilter K1000 sinine

Artikli number: CMC-VE00064

Sobib CMC masinatele.



Kõrgsurvevärvifilter 30 võrgusilma

Artikli number: CMC-VE00110

sobib CMC-märgistusmasinale

Pikkus: 145 mm

Läbimõõt: 25 mm



Peaklapp 3/8 tolli

Artikli number: CMC-VS38-000

Tagasipuhastusest püstolile üleminekuks.

Sobib CMC AR 30-seeria jaoks.



Pihustihoidja airless-pihustile 11/16 " (17,4 mm) airless-pihustite jaoks

Artikli number: CMC-289391

Pihustihoidik 11/16 " (17,4 mm) airless-pihustite jaoks



Teine manuaalne õhuvaba püstol

Artikli number: CMC-2PAR30

Teine manuaalne õhuvaba püstol koos vedrustuse, vooliku ja kaabli vabastusega.



Õhuta pihusti pinnamärgistuse jaoks 219

Artikli number: CMC-662-219

TITAN õhuvaba pihusti pindade, sümbolite jms märgistamiseks.

Pihustusnurk: 20 kraadi

Puur: 0,019 tolli



Õhuta pihusti pinnamärgistuse jaoks 421

Artikli number: CMC-662-421

TITAN õhuvaba pihusti pindade, sümbolite jms märgistamiseks.

Pihustusnurk: 40 kraadi

Puur: 0,021 tolli



Õhuta pihusti pinnamärgistuse jaoks 423

Artikli number: CMC-662-423

TITAN õhuvaba pihusti pindade, sümbolite jms märgistamiseks.

Pihustusnurk: 40 kraadi

Puur: 0,023 tolli



Õhuta pihusti pinnamärgistuse jaoks 521

Artikli number: CMC-662-521

TITAN õhuvaba pihusti pindade, sümbolite jms märgistamiseks.

Pihustusnurk: 50 kraadi

Puur: 0,021 tolli



Õhuta pihusti joonte märgistamiseks 215

Artikli number: CMC-697-215

TITAN õhuvaba pihusti teravate joonte märgistamiseks.

Pihustusnurk: 20 kraadi

Puur: 0,015 tolli



Õhuta pihusti joone märgistamiseks 217

Artikli number: CMC-697-217

TITAN õhuvaba pihusti teravate joonte märgistamiseks.

Pihustusnurk: 20 kraadi

Puur: 0,017 tolli



Õhuta pihusti joonte märgistamiseks 419

Artikli number: CMC-697-419

TITAN õhuvaba pihusti teravate joonte märgistamiseks.

Pihustusnurk: 40 kraadi

Puur: 0,019 tolli



Õhuta pihusti joonte märgistamiseks 421

Artikli number: CMC-697-421

Titaanist airless-pihusti teravate joonte märgistamiseks.

Pihustusnurk: 40 kraadi

Puur: 0,021 tolli



Õhuta pihusti joonte märgistamiseks 423

Artikli number: CMC-697-423

TITAN õhuvaba pihusti teravate joonte märgistamiseks.

Pihustusnurk: 40 kraadi

Puur: 0,023 tolli



Õhuta pihusti joonte märgistamiseks 621

Artikli number: CMC-697-621

TITAN õhuvaba pihusti teravate joonte märgistamiseks.

Pihustusnurk: 60 kraadi

Puur: 0,021 tolli



Õhuta pihusti joonte märgistamiseks 423

Artikli number: CMC-697-627

TITAN õhuvaba pihusti teravate joonte märgistamiseks.

Pihustusnurk: 60 kraadi

Puur: 0,027 tolli



Õhuta pihusti joonte märgistamiseks 631

Artikli number: CMC-697-631

TITAN õhuvaba pihusti teravate joonte märgistamiseks.

Pihustusnurk: 60 kraadi

Puur: 0,031 tolli



HMC hoidik AR 30 Pro-P, AR 30 Pro P- 25 jaoks

Artikli number: CMC-AR30P-03-015

Sobib järgmistele CMC teemärgistusmasinatele:

AR 30 Pro P

AR 30 Pro P-25



HMC hoidik AR 30 PRO, AR 30 PRO- 2C, L 40 ja MAXX jaoks.

Artikli number: CMC-AR30PRO-02-035

Haagise haakeseadise kinnitus.



Pudel 250 ml pumbaõliga

Artikli number: CMC-BIO46

Fluido Bio 46

Sobib CMC-kolbipumpadele.

Spetsiaalne õli hoiab ära pumba enneaegse kulumise.



Käsitsi püstol C94 koos pihusti pikendusega ja 10 meetri pikkuse voolikuga

Artikli number: CMC-C94+P+10H

Võimaldada ala märgistamist pikematel vahemaadel.

Kaasa arvatud 45 cm pikkune otsaku pikendus



Pihusti pikendus 45 cm

Artikli number: CMC-C94-017

45 cm pikkune pihusti pikendus, mis võimaldab hõlpsasti kanda pinnale või isegi sümbolitele.



Pihusti pikendus 60 cm

Artikli number: CMC-C94-018

Pihusti pikendus 60 cm pikkune, et lihtsustada pindade või isegi sümbolite pealekandmist.



Roostevabast terasest kaanega konteiner värvide märgistamiseks

Artikli number: CMC-CONTINOX30C

Roostevabast terasest värvimahuti koos kaanega, mis sobib AR 30-seeriaga.

Läbimõõt: 33 cm

Kõrgus: 40 cm

mahutavus: umbes 30 liitrit



Klaasist helmekujuti koos 15,5-liitrise survemahutiga ja helmepüstoliga

Artikli number: CMC-DISPERL254050

Klaashelmesüsteem, mis koosneb järgmistest osadest:

Survepaak klaashelmete jaoks mahutavusega 15,5 liitrit.

Klaashelmepüstol klaashelmete ohutuks ja hõlpsaks sisestamiseks märgistusvärvi.

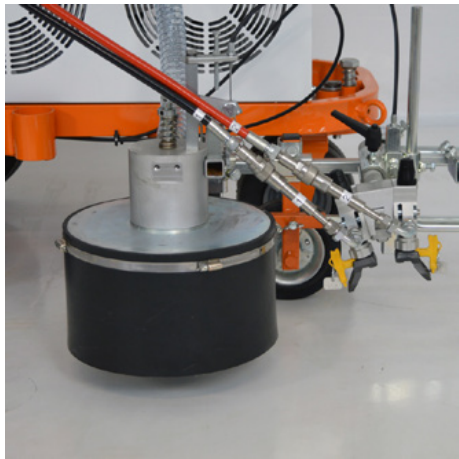

Klaashelmesüsteem koos koonilise klaashelmeseguriga

Artikli number: CMC-DISPERLAR30-CON

Spetsiaalse väljalaskesüsteemiga gravitatsiooniline klaashelmestiku hajutussüsteem.

See takistab refleksklaashelmete ärapuhumist läbi esiliistu ja vähendab seega kasutatava materjali hulka.



Kollane pöörlev majakas

Artikli number: CMC-FRRTG

Kollane pöörlev tuli / hoiatustuli teie märgistamismasinale.



CMC - HMC Hüdraulilise ajamiga sõiduvanker teekattemärgistusmasinatele

Artikli number: CMC-HMC-B

Suurendage oma tootlikkust CMC hüdraulilise ajamiga HMC-vankri abil. Seda saab paigaldada teie käsitsi juhitava teemärgistusmasina taha haakeseadmega.

Briggs ja Strattoni mootoriga.



CMC - HMC hüdraulilise ajamiga veokäru Honda mootoriga teemärgistusmasinatele

Artikli number: CMC-HMC-H

Suurendage oma tootlikkust CMC hüdraulilise ajamiga HMC-vankriga. Seda saab paigaldada teie käsitsi juhitava teekattemärgistusmasina taha koos siduriga.

Honda mootoriga.



50-liitrine plastist värvi mahuti

Artikli number: CMC-PL00199

Teie märgistustööde laiendatud tulemuslikkuse komplekti jaoks. 50-liitrine värvimahuti teie CMC-märgistusmasinale.

Valmistatud plastist koos kaanega.

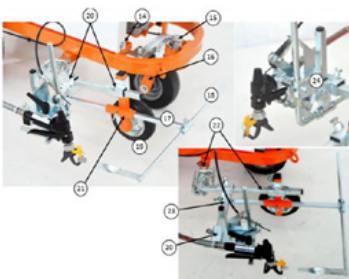

Rattaga märgistuseseade

Artikli number: CMC-SU00030

Plastikrattaga marker - et hoida värvipüstoli ja aluspinna vaheline kaugus alati samal tasemel.

Code	Description	Description
14	VITE PISALOHO CARTER	SCREW TO REDUCE PROTECTION
15	BLANCO DI AVVIO RUOTA	REDUCTION SWICH OF THE FRONT WHEEL
16	FORANALZORRO	FORCELLA ANTERIORE
17	MERZUP	RUOTA ANTERIORE
18	MERZUP	RUOTA POSTERIORE
19	RUOTASSA	RUOTA SUPPORTO RUOTOLA
20	STD-00-111	SUPPORTO A CROCE
21	ALZORRO-02-004	SUPPORTO RUOTOLA E MERZO
22	CMK-01-000	SUPPORTO SPECIALE CALAMITA COMPLETO
23	TURBO 2IN2IN	SUPPORTO ORSURO RUOTOLA
24	GRUP	GRUPPO RUOTOLA



Voolikarullid airless-seadmetele

Artikli number: CMC-VE00113

Voolikarull õhuta teekattemärgistusmasinatele.
(ilma voolikuta)

Mahutab 10 meetrit 1/4-tollist voolikut või 12 meetrit 3/8-tollist voolikut.
