

CMC AR 30 Pro-CMPR-MAXX - Airless útburkolati jelzőgép dugattyús szivattyúval 6,17 L/min és komp-

Cikkszám:
CMC-AR30PROP-C-MAXX

Hosszúság:
155 cm

Szélesség:
77 cm

Magasság:
128 cm

Súly:
210 kg

Létrehozta 01.01.2025

**RMCD**

Leírás

Professzionális útburkolati jelzőgép kis és közepes méretű munkákhoz a professzionális vagy önkormányzati szektorban! Dugattyús szivattyúval, kompresszorral és az egyedülálló RMCD - Road Marking Control Device (Útburkolat-ellenőrző készülék) berendezéssel felszerelve.

Benzinmotorral:

- Briggs & Stratton Vanguard
- Teljesítmény 6 LE
- Alternátor az akkumulátor töltéséhez
- Elektromos és kézi indító
- Pneumatikus airless pisztoly CMC P20
- Munkalámpa és forgó lámpa

Kompresszor:

- 120 liter / perc
- a pisztolyok pneumatikus indításához

Opcionális:

- Üveggyöngyszóró 15,5 literes nyomástartállyal és gyöngypisztollyal

Leírás

Akkumulátor:

RMCD - Útburkolatjelző ellenőrző készülék

Talán a legegyszerűbben kezelhető rendszer az útburkolatjelzéshez!

Nagy felbontású színes kijelzővel és az egyedülálló RMCD-Drive!

Az Ön igényei szerint méretezhető!

- Vonalrés-jelző gép 8 egyedileg beállítható előbeállítással
- Érzékelő a talajhőmérsékletre, a levegő hőmérsékletére és a páratartalomra
- Telematikai rendszer automatikus fektetési jelentéssel
- 12 nyelven elérhető
- Rendkívül egyszerű kezelés

Tekintse meg YouTube-videóinkat és az RMCD weboldalára mutató linket.

Kézi vezérlésű gépének bővítése:

a HMC-vel - egy hidraulikusan meghajtott felvezető kocsival (lásd a további cikkeket).

Parkolófék:

Új tervezésű fék a hátsó keréken.

Állítható dupla első kerék,

a szűk sugarak jelölésére. Munka közben a kormányon lévő karral zárható vagy oldható. A kormányzás keménysége külön szabályozóval állítható.

Teleszkópos napellenző

az egyszerű kezdeti jelöléshez vagy a meglévő vonalak pontos újramejelöléséhez.

Kormánykerék

állítható magasságú.

Tartó a festékes vödör számára

(egyedileg állítható)

Airless hidraulikus dugattyús szivattyú

- max. üzemi nyomás 210 bar
- max. térfogatáram 6,17 l / perc

Kiegészítő festékpisztoly:

Ez használható kézi pisztolyként sablonokhoz vagy felületi jelölésekhez, vagy pisztolyként vonalakhoz egy kioldó fogantyú segítségével. Standard fúvóka 10-20 cm-es vonalhoz. (A vonalszélesség 5 cm és 30 cm között változhat a fúvóka cseréjével és/vagy a pisztoly magasságának beállításával).

Kerekes jelölő:

A festékpisztoly és az úttest közötti távolság állandóan tartásához.

MAX. VONALSZÉLESSÉG:

50 cm (csak megfelelő tartozékokkal lehetséges)



Festékszűrő pisztolybetét 100 mesh (sárga)

Cikkszám: BER-2004

Festékszóró pisztoly 100-as szűrő (sárga).
A festékszóró pisztolyban lévő jelölőfesték szűrésére.
Ideális poliuretán festékekhez.



Szívószűrő 28 x 1,5 IG 60 Mesh

Cikkszám: BER-22906

Szívószűrő 28 x 1,5 IG 60 Mesh
Szívószűrő rövid. Megerősített változat.



Festékszűrő pisztolybetét 50 mesh (fehér)

Cikkszám: BER-FM2002

Festékszóró pisztoly betétes szűrő 50 Mesh (fehér)
A jelölőfesték szűréséhez a festékszóró pisztolyban.

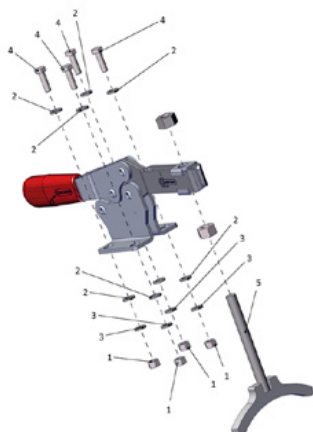

A rögzítőfék teljes

Cikkszám: CMC -KIT00047

Az AR sorozathoz és a HMC hajtókocsihoz.



Golyóscsap 3/8"

Cikkszám: CMC-00085

A visszamosó funkcióról a jelölő funkcióra való átkapcsoláshoz.



Festéktömlő 10 méter hosszú

Cikkszám: CMC-10H



Fúvókatartó airless fúvókához 11/16 " (17,4 mm) airless fúvókákhoz

Cikkszám: CMC-289391

Fúvóka tartó 11/16 " (17,4 mm) airless fúvókákhoz



Airless fúvóka felületi jelölésekhez 219

Cikkszám: CMC-662-219

TITAN airless fúvóka felületek, szimbólumok stb. jelölésére.

Permetezési szög: 20 fok

Furat: 0,019 hüvelyk



Airless fúvóka felületi jelölésekhez 421

Cikkszám: CMC-662-421

TITAN airless fúvóka felületek, szimbólumok stb. jelölésére.

Permetezési szög: 40 fok

Furat: 0,021 hüvelyk



Airless fúvóka felületi jelölésekhez 423

Cikkszám: CMC-662-423

TITAN airless fúvóka felületek, szimbólumok stb. jelölésére.

Permetezési szög: 40 fok

Furat: 0,023 hüvelyk



Airless fúvóka felületi jelölésekhez 521

Cikkszám: CMC-662-521

TITAN airless fúvóka felületek, szimbólumok stb. jelölésére.

Permetezési szög: 50 fok

Furat: 0,021 hüvelyk



Airless fúvóka vonaljelöléshez 215

Cikkszám: CMC-697-215

TITAN airless fúvóka éles vonalak jelölésére.

Permetezési szög: 20 fok

Furat: 0,015 hüvelyk



Airless fúvóka vonaljelöléshez 217

Cikkszám: CMC-697-217

TITAN airless fúvóka éles vonalak jelölésére.

Permetezési szög: 20 fok

Furat: 0,017 hüvelyk



Airless fúvóka vonaljelöléshez 419

Cikkszám: CMC-697-419

TITAN airless fúvóka éles vonalak jelölésére.

Permetezési szög: 40 fok

Furat: 0,019 hüvelyk



Airless fúvóka vonaljelöléshez 421

Cikkszám: CMC-697-421

Titánium airless fúvóka éles vonalak jelölésére.

Permetezési szög: 40 fok

Furat: 0,021 hüvelyk



Airless fúvóka vonaljelöléshez 423

Cikkszám: CMC-697-423

TITAN airless fúvóka éles vonalak jelölésére.

Permetezési szög: 40 fok

Furat: 0,023 hüvelyk



Airless fúvóka vonaljelöléshez 621

Cikkszám: CMC-697-621

TITAN airless fúvóka éles vonalak jelölésére.

Permetezési szög: 60 fok

Furat: 0,021 hüvelyk



Airless fúvóka vonaljelöléshez 627

Cikkszám: CMC-697-627

TITAN airless fúvóka éles vonalak jelölésére.

Permetezési szög: 60 fok

Furat: 0,027 hüvelyk



Airless fúvóka vonaljelöléshez 631

Cikkszám: CMC-697-631

TITAN airless fúvóka éles vonalak jelölésére.

Permetezési szög: 60 fok

Furat: 0,031 hüvelyk



Karima

Cikkszám: CMC-AR30PRO-02-006

Karima az első kerék rögzítéséhez.

Alkalmas az AR 30 Pro modellekhez.



Palack 250 ml pumpás olajjal

Cikkszám: CMC-BIO46

Fluido Bio 46

CMC dugattyús szivattyúkhöz alkalmas.

A speciális olaj megakadályozza a szivattyú idő előtti kopását.



Kézi airless pisztoly rövid - C94 modell

Cikkszám: CMC-C94-002

Kézvédő kézi airless pisztolyhoz C94

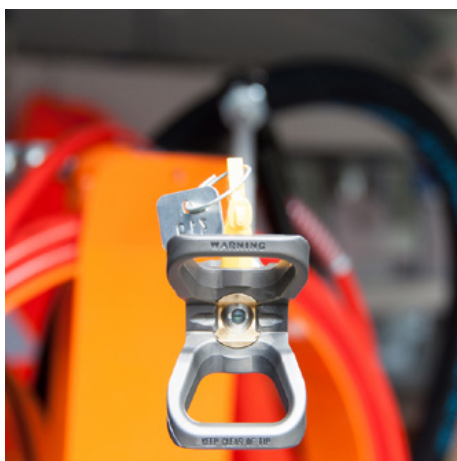

Fúvóka meghosszabbítás 45 cm

Cikkszám: CMC-C94-017

45 cm hosszú fúvókahosszabbítás a felületek vagy akár szimbólumok könnyű felviteléhez.

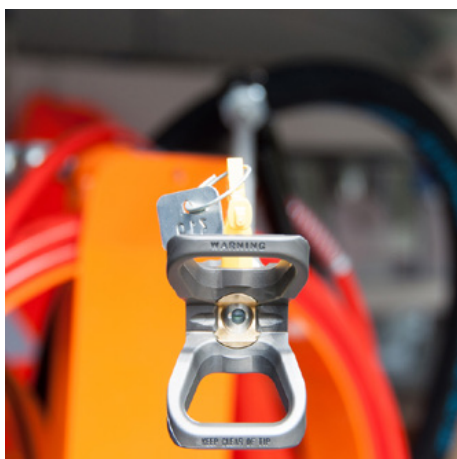

Fúvóka meghosszabbítás 60 cm

Cikkszám: CMC-C94-018

60 cm hosszú fúvókahosszabbítás a felületek vagy akár szimbólumok könnyű felviteléhez.



Kézi airless pisztoly rövid - C94 modell

Cikkszám: CMC-C94N

Airless pisztoly C94 rövid.

Csatlakozás: 1/4 hüvelyk

Kézhvédő nélkül, Fúvókatartó nélkül, Airless fúvóka nélkül



Rögzítő csap a jelölőhöz

Cikkszám: CMC-CDK90-01-007

Alkalmas CMC jelölőgéphez

Csapszeg mellékelve



Hidraulikaolaj-szűrő AR 30 Pro P-hez

Cikkszám: CMC-FO-0379V

alkalmas CMC jelölőgéphez

- AR 30 ITPP

- AR 30 Pro P MAXX

- AR 180

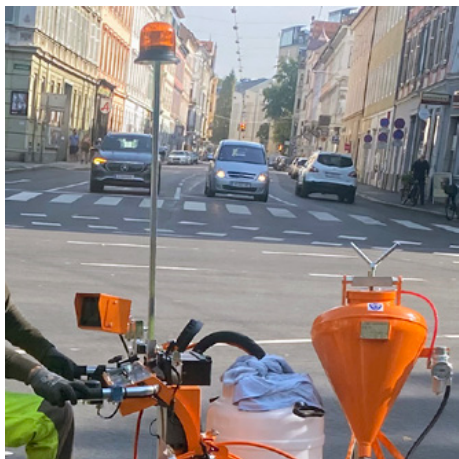

Sárga forgó jelzőfény

Cikkszám: CMC-FRRTG

Sárga forgó lámpa / figyelmeztető lámpa a jelölőgéphez.

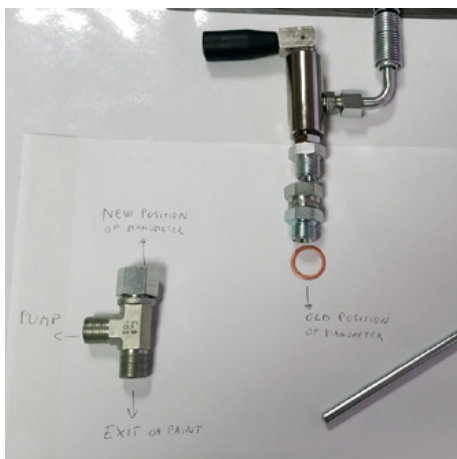

Átalakító készlet főszelep 3/8 hüvelyk

Cikkszám: CMC-KIT00018

Átalakító készlet golyóscsap új főszelephez.

Tartalmazza a következőket:

- VS38-000 főszelep
- forgatható szerelvény visszatérő tömlővel (fémvéggel)
- T-szerelvény a manomenterhez



Réz tömítőgyűrű 1/2 " 21 x 27 x 1,5)

Cikkszám: CMC-OL00190



Réz tömítőgyűrű 3/8 " (17 x 23 x 1,5)

Cikkszám: CMC-OL00191



Csatlakozó DIR M 1/4 - F GIR 3/8

Cikkszám: CMC-P00-027

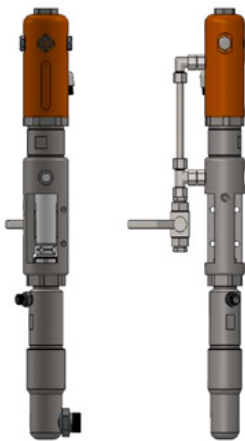

CMC P20 Airless szivattyú

Cikkszám: CMC-P20

Alkalmas a CMC P20 airless szivattyúhoz.

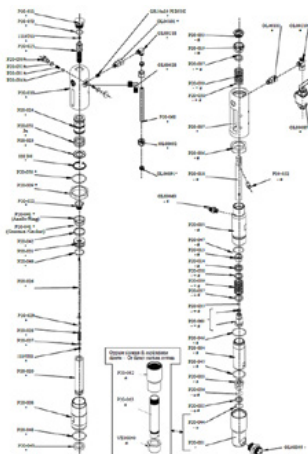

Gömbülés ø 25 a P20-hoz

Cikkszám: CMC-P20-002

Alkalmas a CMC P20 airless szivattyúhoz.

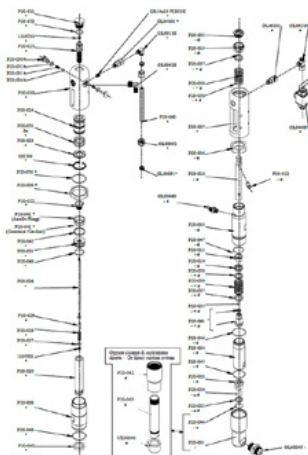

ø 25 golyós ketrec

Cikkszám: CMC-P20-003

Alkalmas a CMC P20 airless szivattyúhoz.

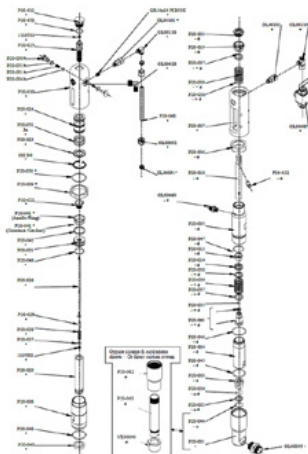

Orsó persely

Cikkszám: CMC-P20-019

Alkalmas a CMC P20 airless szivattyúhoz.

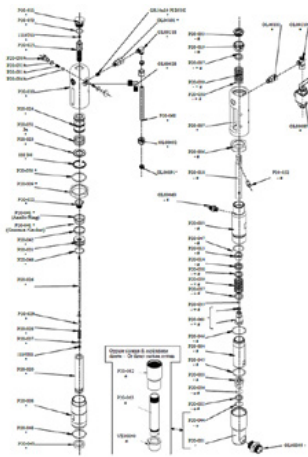

Orsó persely

Cikkszám: CMC-P20-033

Alkalmas a CMC P20 airless szivattyúhoz.

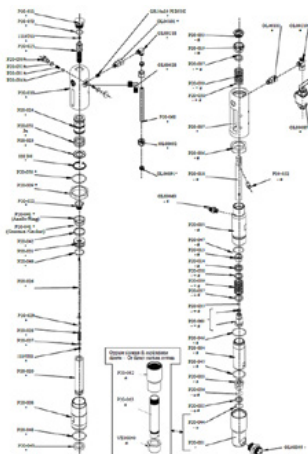

Ball

Cikkszám: CMC-P20-034

Alkalmas a CMC P20 airless szivattyúhoz.



Csomagolás a P20 airless szivattyúhoz

Cikkszám: CMC-P20-039

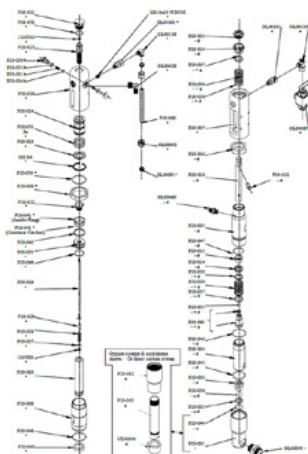

O-gyűrű 2112 PTFE-ben

Cikkszám: CMC-P20-044

Alkalmas a CMC P20 airless szivattyúhoz.

Tömítéskészlet színes tömítések

Cikkszám: CMC-P20-092

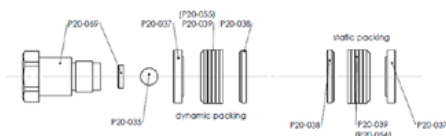

Kein Bild verfügbar!

Bitte beachten Sie die Dokumente unter Downloads / Pdf Docs

No picture available!

Please have a look for the documents you will find under Downloads / Pdf Docs

Hidraulikaolaj-szűrő AR 30 Pro P-hez

Cikkszám: CMC-P21-015

Műanyag szerszámoszláda

Cikkszám: CMC-PI00004

Műanyagból készült szerszámoszláda

CMC jelölőgépekhez alkalmas.



Műanyag fogantyú

Cikkszám: CMC-PL0007

alkalmas CMC jelölőgéphez





Nyomákszabályozó 1/4 hüvelyk szín- vagy nyomákszabályozó rendszerhez

Cikkszám: CMC-PN00064

A visszamosó funkcióról a jelölő funkcióra való átkapcsoláshoz.



Nyomásmérő 400 bar

Cikkszám: CMC-PN00211

Nyomásmérő 400 bar maximális nyomáskijelzéssel.



Pneumatikus kerék (első kerék) 8/ 3.00X4

Cikkszám: CMC-RU00058

Első kerék az AR 30-as sorozathoz, felnivel.

A gumikerék ideálisan kiegyenlíti az enyhe egyenetlenségeket.

Méret: 8/3.00X4

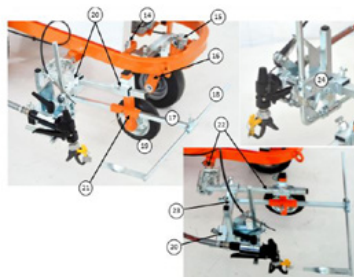

Jelzőegység kerékekkel

Cikkszám: CMC-SU00030

Jelzőegység műanyag kerékekkel - a festékpisztoly és az aljzat közötti távolság mindig azonos szinten tartásához.

Cikks / Code	Descrizione	Description
14	VITE PISOLABICO CARTER	SCREW TO HANDLE PROTECTION
13	ELEMENTO DI ATTACCO RUOTA ANTERIORE	REDUCTION DEVICE OF THE FRONT WHEEL
18	FORCELLA ANTERIORE	FRONT FORK
17	RUOTINO	WHEELER BRICK
19	RUOTINO	WHEELER BRICK
16	RUOTA SUPPORTO RUOTA	WHEEL OF THE GUN SUPPORT
20	SOSTA A CRUCE	CROSS-SUPPORT
21	SOSTA RUOTA D'ESERIZIONE	SUPPORT OF THE WHEEL END OF THE POINTER
22	SOSTA SPECIALE CANNOCCHIALE COLLEGATO	COMPLETE SPECIAL SUPPORT
23	SOSTA RUOTA PISTOLA	SUPPORT OF THE GUN GROUP
24	GRUPPO PISTOLA	GUN GROUP



Felvételi kerék a kódolóhoz

Cikkszám: CMC-SU00031

A visszamosó funkcióról a jelölő funkcióra való átkapcsoláshoz.



Kar a festékszóró pisztoly vagy a forgó kerék indításához

Cikkszám: CMC-SU00156

alkalmas AR 30 Pro sorozathoz



Szívótömlő

Cikkszám: CMC-TV1ASPAR30

Szívótömlő az AR 30-as sorozatú membránszivattyúkhöz.



Nagynyomású festéktömlő 1/4" 10 méter

Cikkszám: CMC-TVAPR1/410MT

Nagynyomású festéktömlő

Hosszúság: Hosszúság: 10 méter

Csatlakozás: csatlakozó: 1/4 hüvelyk



Keringtető tömlő

Cikkszám: CMC-TVAPR1/41100I

Nagynyomású keringető tömlő, amely alkalmas új VS38-000 váltószelep



Nagynyomású festéktömlő 1/4" 15 méter hosszú

Cikkszám: CMC-TVAPR1/415MT

Nagynyomású festéktömlő

Hosszúság: Hosszúság: 15 méter

Csatlakozás: csatlakozó: 1/4 hüvelyk



Nagynyomású színes szűrő 60 mesh

Cikkszám: CMC-VE00062

alkalmas CMC jelölőgéphez

Hosszúság: Méret: 145 mm

átmérő: 25 mm

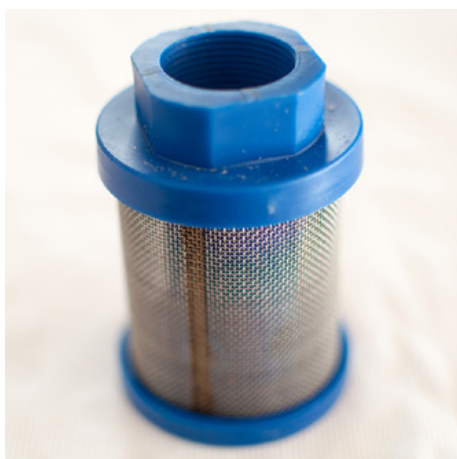

Szívószűrő K1000 kék

Cikkszám: CMC-VE00064

Alkalmas CMC gépekhez.



Nagynyomású színes szűrő 30 mesh

Cikkszám: CMC-VE00110

alkalmas CMC jelölőgéphez

Hosszúság: Méret: 145 mm

Átmérő: 145 mm: 25 mm



Főszelep 3/8 hüvelyk

Cikkszám: CMC-VS38-000

Visszamosásról a pisztolyra való átkapcsoláshoz.

Alkalmazható a CMC AR 30 sorozathoz.



Fúvókatartó airless fúvókához 1 1/16 " (17,4 mm) airless fúvókákhoz

Cikkszám: CMC-289391

Fúvóka tartó 1 1/16 " (17,4 mm) airless fúvókákhoz

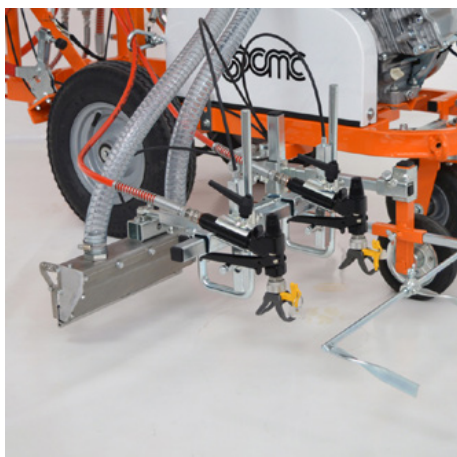

Második kézi airless pisztoly

Cikkszám: CMC-2PAR30

Második kézi airless pisztoly felfüggesztéssel, tömlővel és kábelkioldóval.



Airless fúvóka felületi jelölésekhez 219

Cikkszám: CMC-662-219

TITAN airless fúvóka felületek, szimbólumok stb. jelölésére.

Permetezési szög: 20 fok

Furat: 0,019 hüvelyk



Airless fúvóka felületi jelölésekhez 421

Cikkszám: CMC-662-421

TITAN airless fúvóka felületek, szimbólumok stb. jelölésére.

Permetezési szög: 40 fok

Furat: 0,021 hüvelyk



Airless fúvóka felületi jelölésekhez 423

Cikkszám: CMC-662-423

TITAN airless fúvóka felületek, szimbólumok stb. jelölésére.

Permetezési szög: 40 fok

Furat: 0,023 hüvelyk



Airless fúvóka felületi jelölésekhez 521

Cikkszám: CMC-662-521

TITAN airless fúvóka felületek, szimbólumok stb. jelölésére.

Permetezési szög: 50 fok

Furat: 0,021 hüvelyk



Airless fúvóka vonaljelöléshez 215

Cikkszám: CMC-697-215

TITAN airless fúvóka éles vonalak jelölésére.

Permetezési szög: 20 fok

Furat: 0,015 hüvelyk



Airless fúvóka vonaljelöléshez 217

Cikkszám: CMC-697-217

TITAN airless fúvóka éles vonalak jelölésére.

Permetezési szög: 20 fok

Furat: 0,017 hüvelyk



Airless fúvóka vonaljelöléshez 419

Cikkszám: CMC-697-419

TITAN airless fúvóka éles vonalak jelölésére.

Permetezési szög: 40 fok

Furat: 0,019 hüvelyk



Airless fúvóka vonaljelöléshez 421

Cikkszám: CMC-697-421

Titánium airless fúvóka éles vonalak jelölésére.

Permetezési szög: 40 fok

Furat: 0,021 hüvelyk



Airless fúvóka vonaljelöléshez 423

Cikkszám: CMC-697-423

TITAN airless fúvóka éles vonalak jelölésére.

Permetezési szög: 40 fok

Furat: 0,023 hüvelyk



Airless fúvóka vonaljelöléshez 621

Cikkszám: CMC-697-621

TITAN airless fúvóka éles vonalak jelölésére.

Permetezési szög: 60 fok

Furat: 0,021 hüvelyk



Airless fúvóka vonaljelöléshez 627

Cikkszám: CMC-697-627

TITAN airless fúvóka éles vonalak jelölésére.

Permetezési szög: 60 fok

Furat: 0,027 hüvelyk



Airless fúvóka vonaljelöléshez 631

Cikkszám: CMC-697-631

TITAN airless fúvóka éles vonalak jelölésére.

Permetezési szög: 60 fok

Furat: 0,031 hüvelyk



HMC tartó AR 30 Pro-P, AR 30 Pro P-25, AR 30 Pro P-25 számára

Cikkszám: CMC-AR30P-03-015

Alkalmas a következő CMC útburkolat-jelölő gépekhez:

AR 30 Pro P

AR 30 Pro P-25



HMC tartó az AR 30 PRO, AR 30 PRO-2C, L 40 és MAXX modellekhez

Cikkszám: CMC-AR30PRO-02-035

Tartókonzol pótkocsikapcsolóhoz.



Palack 250 ml pumpás olajjal

Cikkszám: CMC-BIO46

Fluido Bio 46

CMC dugattyús szivattyúkhöz alkalmas.

A speciális olaj megakadályozza a szivattyú idő előtti kopását.



C94 kézi pisztoly fúvókahosszabbítóval és 10 méteres tömlővel

Cikkszám: CMC-C94+P+10H

Hogy nagyobb távolságokon is el lehessen végezni a területjelzéseket.

45 cm-es fúvókahosszabbítással együtt



Fúvóka meghosszabbítás 45 cm

Cikkszám: CMC-C94-017

45 cm hosszú fúvókahosszabbítás a felületek vagy akár szimbólumok könnyű felviteléhez.



Fúvóka meghosszabbítás 60 cm

Cikkszám: CMC-C94-018

60 cm hosszú fúvókahosszabbítás a felületek vagy akár szimbólumok könnyű felviteléhez.



Rozsdamentes acél fedelű tartály jelölőfestékekhez

Cikkszám: CMC-CONTINOX30C

Rozsdamentes acél festéktartály fedéllel az AR 30-as sorozathoz illeszkedve.

Átmérő: 33 cm

Magasság: 40 cm

űrtartalom: 30 liter



Üveggyöngy rázó gép 15,5 literes nyomástartállyal és gyöngyfúvó pisztollyal

Cikkszám: CMC-DISPERL254050

Üveggyöngy rendszer, amely a következőkből áll:
15,5 literes nyomástartály üveggyöngyök számára.

Üveggyöngy pisztoly az üveggyöngyök biztonságos és egyszerű behelyezéséhez a jelölőszínbe.

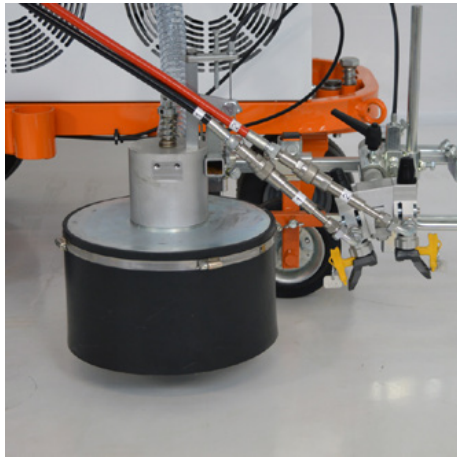

Üveggyöngy rendszer kúpos üveggyöngy keverővel

Cikkszám: CMC-DISPERLAR30-CON

Gravitációs üveggyöngyszóró rendszer speciális kivezető rendszerrel.

Ez megakadályozza, hogy a reflex üveggyöngyök elfújódjanak a kötélyn keresztül, és így csökkenti a felhasznált anyag mennyiségét.



Sárga forgó jelzőfény

Cikkszám: CMC-FRRTG

Sárga forgó lámpa / figyelmeztető lámpa a jelölőgéphez.



CMC - HMC Hajtókocsi hidraulikus meghajtással útburkolati jelzőgépekhez

Cikkszám: CMC-HMC-B

Növelje termelékenységét a CMC hidraulikus meghajtású HMC hajtókocsival. Ez a kézi útburkolat-jelölő gép mögé szerelhető fel vonóhoroggal.

Briggs and Stratton motorral.



CMC - HMC hajtókocsi hidraulikus meghajtással Honda motorral szerelt útburkolati jelzőgépekhez

Cikkszám: CMC-HMC-H

Növelje termelékenységét a CMC hidraulikus meghajtású HMC hajtókocsival. Ez kuplunggal szerelhető a kézi útburkolati jelzőgép mögé.

Honda motorral.



50 literes műanyag festéktartály

Cikkszám: CMC-PL00199

A jelölési munkák kibővített teljesítmény-készletéhez. 50 literes festéktartály a CMC jelölőgéphez. Műanyagból készült fedéllel.

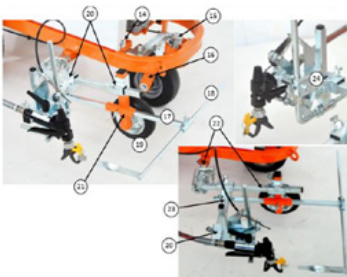

Jelzőegység kerékekkel

Cikkszám: CMC-SU00030

Jelzőegység műanyag kerékekkel - a festékpisztoly és az aljzat közötti távolság mindig azonos szinten tartásához.

Code	Description	Description
14	VITE PISOLINO CARTER	SCREEN TO REDUCE PROTECTION
15	BLANCO DE APUNTO RUOTA	REDUCTION DEVICE OF THE FRONT WHEEL
16	FORANALZORRO	FORCELLA ANTIFORNO
17	MARZUP	RUOTA ANTERIORE
18	MARZUP	RUOTA POSTERIORE
19	RUOTINO	RUOTA SUPPORTO RUOTOLA
20	STD-00-111	SUPPORTO A CROCE
21	ALZORRO-00-004	SUPPORTO RUOTINO E MARZO
22	CMK-00-000	SUPPORTO SPECIALE CALAMARILLA COMPLETE
23	TURBO 2INCH	SUPPORTO ORSURO RUOTOLA
24	GRUP	GRUPPO RUOTOLA



Tömlőtekercs airless készülékekhez

Cikkszám: CMC-VE00113

Tömlőtekercs airless útburkolat-jelölő gépekhez.
(tömlő nélkül)

10 méter 1/4 hüvelykes tömlő vagy 12 méter 3/8 hüvelykes tömlő
tárolására alkalmas.
