

CMC AR 30 Pro-CMPR-MAXX - Macchina per la segnaletica stradale airless con pompa a pistoncini da 6,17 L/min

Numero articolo:
CMC-AR30PROP-C-MAXX

Lunghezza:
155 cm

Larghezza:
77 cm

Altezza:
128 cm

Peso:
210 kg

Creato il 01.01.2025

**RMCD**

Descrizione del prodotto

Macchina professionale per la marcatura stradale per lavori di piccole e medie dimensioni nel settore professionale o comunale! Dotata di pompa a pistoncini, compressore e dell'esclusivo dispositivo RMCD (Road Marking Control Device).

Motore a benzina:

- Briggs & Stratton Vanguard
- Potenza 6 CV
- Alternatore per la ricarica della batteria
- Avviamento elettrico e manuale
- Pistola pneumatica airless CMC P20
- Luce di lavoro e luce rotante

Compressore:

- 120 litri al minuto
- per l'attivazione pneumatica delle pistole

Opzionale:

- Spandiconcime in vetro con serbatoio a pressione da 15,5 litri e pistola per perline

Descrizione del prodotto

Batteria:

RMCD - Dispositivo di controllo della segnaletica stradale

Probabilmente il sistema più semplice da utilizzare per la segnaletica orizzontale!

Con display a colori ad alta risoluzione e l'esclusivo RMCD-Drive!

Scalabile in base alle vostre esigenze!

- Macchina per la tracciatura di linee con 8 preimpostazioni regolabili individualmente
- Sensori per la temperatura del terreno, dell'aria e dell'umidità
- Sistema telematico con rapporto di posa automatico
- Disponibile in 12 lingue
- Funzionamento estremamente semplice

Vedere i nostri video su YouTube e il link al sito web RMCD.

Estensione della vostra macchina a guida manuale:

con l'HMC - un carrello di guida ad azionamento idraulico (vedere gli articoli successivi).

Freno di stazionamento:

Freno di nuova concezione sulla ruota posteriore.

Doppia ruota anteriore regolabile,

per tracciare raggi stretti. Può essere bloccata o sbloccata durante il lavoro utilizzando una leva sul manubrio. La durezza dello sterzo può essere regolata con un controller separato.

Visiera telescopica

per una marcatura iniziale semplice o per una marcatura precisa di linee esistenti.

Manubrio

regolabile in altezza.

Supporto per secchio di vernice

(regolabile individualmente)

Pompa idraulica a pistoni airless

- pressione massima di esercizio 210 bar
- portata massima 6,17 l / min

Pistola di verniciatura aggiuntiva:

Può essere utilizzata come pistola manuale per stencil o marcature superficiali, o come pistola per linee utilizzando un'impugnatura a grilletto. Ugello standard per linee da 10-20 cm. (La larghezza della linea può variare da 5 a 30 cm cambiando l'ugello e/o regolando l'altezza della pistola).

Marcatore con rotella:

per mantenere costante la distanza tra la pistola di verniciatura e la carreggiata.

MAX. LARGHEZZA LINEA:

50 cm (possibile solo con gli accessori adatti)



Pistole per verniciatura Filtro a innesto a 100 mesh (giallo)

Numero articolo: BER-2004

Filtro a innesto per pistola a spruzzo 100 mesh (giallo).
Per filtrare la vernice di marcatura nella pistola a spruzzo.
Ideale per le vernici poliuretaniche.



Filtro di aspirazione 28 x 1,5 IG 60 Mesh

Numero articolo: BER-22906

Filtro di aspirazione 28 x 1,5 IG 60 Mesh
Filtro di aspirazione corto. Versione rinforzata.



Pistole a spruzzo per verniciatura a spruzzo filtro a innesto a 50 mesh (bianco)

Numero articolo: BER-FM2002

Filtro per pistola a spruzzo 50 mesh (bianco)
Per filtrare la vernice per marcatura nella pistola a spruzzo.

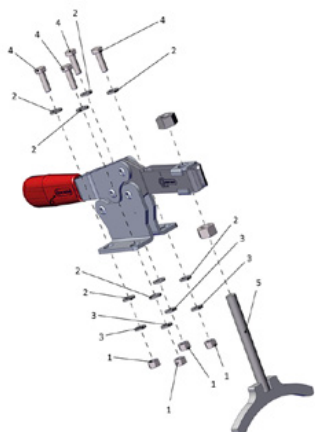

Freno di stazionamento completo

Numero articolo: CMC -KIT00047

Per la serie AR e il carrello di trasmissione HMC.



Valvola a sfera 3/8".

Numero articolo: CMC-00085

Per passare dalla funzione di controlavaggio alla funzione di marcatura.



Tubo di vernice lungo 10 metri

Numero articolo: CMC-10H



Portaugello per ugello airless 1 1/16" (17,4 mm) per ugelli airless

Numero articolo: CMC-289391

Portaugello 1 1/16" (17,4 mm) per ugelli airless



Ugello airless per la marcatura delle superfici 219

Numero articolo: CMC-662-219

Ugello airless TITAN per la marcatura di superfici, simboli, ecc.

Angolo di spruzzo: 20 gradi

Foro: 0,019 pollici



Ugello airless per la marcatura delle superfici 421

Numero articolo: CMC-662-421

Ugello airless TITAN per la marcatura di superfici, simboli, ecc.

Angolo di spruzzo: 40 gradi

Foro: 0,021 pollici



Ugello airless per la marcatura delle superfici 423

Numero articolo: CMC-662-423

Ugello airless TITAN per la marcatura di superfici, simboli, ecc.

Angolo di spruzzo: 40 gradi

Foro: 0,023 pollici



Ugello airless per la marcatura di superfici 521

Numero articolo: CMC-662-521

Ugello airless TITAN per la marcatura di superfici, simboli, ecc.

Angolo di spruzzo: 50 gradi

Foro: 0,021 pollici



Ugello airless per marcature di linea 215

Numero articolo: CMC-697-215

Ugello airless TITAN per la marcatura di linee nette.

Angolo di spruzzo: 20 gradi

Foro: 0,015 pollici



Ugello airless per la marcatura delle linee 217

Numero articolo: CMC-697-217

Ugello airless TITAN per la marcatura di linee nette.

Angolo di spruzzo: 20 gradi

Foro: 0,017 pollici



Ugello airless per marcature di linea 419

Numero articolo: CMC-697-419

Ugello airless TITAN per la marcatura di linee nette.

Angolo di spruzzo: 40 gradi

Foro: 0,019 pollici



Ugello airless per marcature di linea 421

Numero articolo: CMC-697-421

Ugello airless in titanio per marcare linee nette.

Angolo di spruzzo: 40 gradi

Foro: 0,021 pollici



Ugello airless per marcature di linea 423

Numero articolo: CMC-697-423

Ugello airless TITAN per la marcatura di linee nette.

Angolo di spruzzo: 40 gradi

Foro: 0,023 pollici



Ugello airless per marcature di linee 621

Numero articolo: CMC-697-621

Ugello airless TITAN per la marcatura di linee nette.

Angolo di spruzzo: 60 gradi

Foro: 0,021 pollici



Ugello airless per marcature di linee 627

Numero articolo: CMC-697-627

Ugello airless TITAN per la marcatura di linee nette.

Angolo di spruzzo: 60 gradi

Foro: 0,027 pollici



Ugello airless per marcatura di linee 631

Numero articolo: CMC-697-631

Ugello airless TITAN per la marcatura di linee nette.

Angolo di spruzzo: 60 gradi

Foro: 0,031 pollici



Flangia

Numero articolo: CMC-AR30PRO-02-006

Flangia per il fissaggio della ruota anteriore.

Adatto ai modelli AR 30 Pro.



bottiglia con 250 ml di olio per pompe

Numero articolo: CMC-BIO46

Fluido Bio 46

Adatto alle pompe a pistoni CMC.

L'olio speciale previene l'usura prematura della pompa.



Pistola airless manuale corta - Modello C94

Numero articolo: CMC-C94-002

Protezione per pistola airless manuale C94



estensione ugello 45 cm

Numero articolo: CMC-C94-017

Estensione dell'ugello lunga 45 cm per una facile applicazione di superfici o anche di simboli.



Estensione ugello 60 cm

Numero articolo: CMC-C94-018

Estensione dell'ugello lunga 60 cm per una facile applicazione di superfici o anche di simboli.



Pistola manuale airless corta - Modello C94

Numero articolo: CMC-C94N

Pistola airless C94 corta.

Connessione: 1/4 di pollice

Senza protezione per la mano, Senza portaugello, Senza ugello airless



Perno di bloccaggio per il marcatore

Numero articolo: CMC-CDK90-01-007

Adatto alla macchina di marcatura CMC

Perno di bloccaggio incluso



Filtro olio idraulico per AR 30 Pro P

Numero articolo: CMC-FO-0379V

adatto alla macchina di marcatura CMC

- AR 30 ITPP
 - AR 30 Pro P MAXX
 - AR 180
-

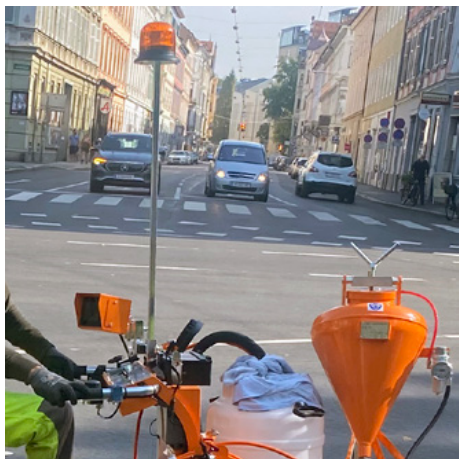

Faro rotante giallo

Numero articolo: CMC-FRRTG

Luce gialla rotante / spia per la vostra macchina di marcatura.

Pezzi di ricambio

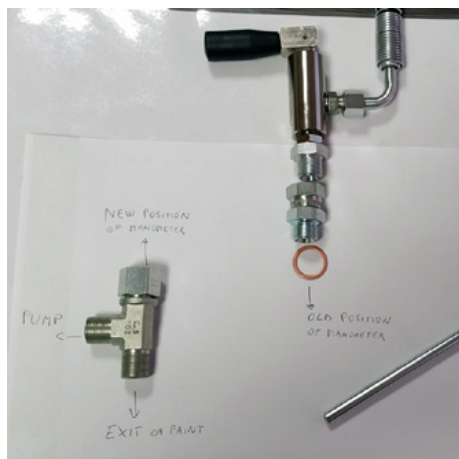

Kit di conversione della valvola principale 3/8 di pollice

Numero articolo: CMC-KIT00018

Kit di conversione da valvola a sfera a nuova valvola principale.

Composto da:

- valvola principale VS38-000
- raccordo girevole con tubo di ritorno (con estremità metallica)
- Raccordo a T per manometro



Anello di tenuta in rame 1/2" 21 x 27 x 1,5)

Numero articolo: CMC-OL00190



Anello di tenuta in rame 3/8" (17 x 23 x 1,5)

Numero articolo: CMC-OL00191



Connettore DIR M 1/4 - F GIR 3/8

Numero articolo: CMC-P00-027

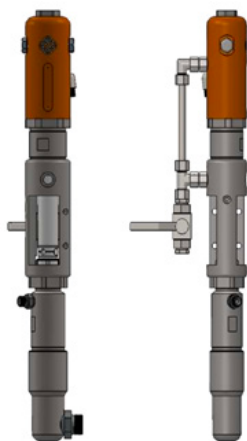

Pompa airless CMC P20

Numero articolo: CMC-P20

Adatto alla pompa airless CMC P20.

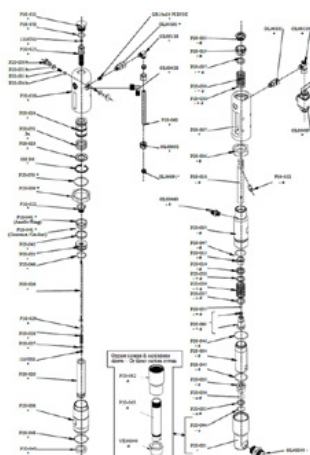

Sede sferica \varnothing 25 per P20

Numero articolo: CMC-P20-002

Adatto alla pompa airless CMC P20.

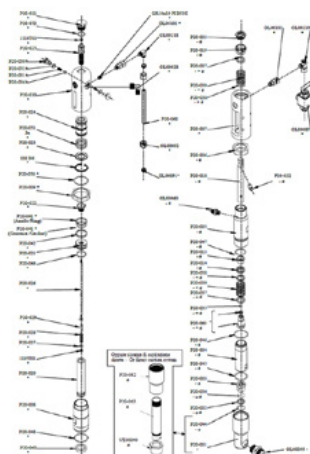

gabbia di sfere \varnothing 25

Numero articolo: CMC-P20-003

Adatto alla pompa airless CMC P20.

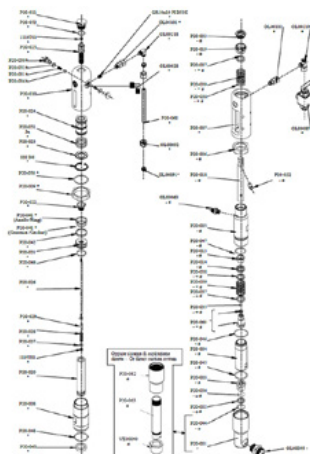

Boccola del mandrino

Numero articolo: CMC-P20-019

Adatto alla pompa airless CMC P20.

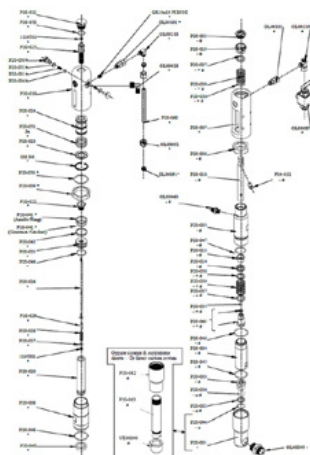

Boccola del mandrino

Numero articolo: CMC-P20-033

Adatto alla pompa airless CMC P20.

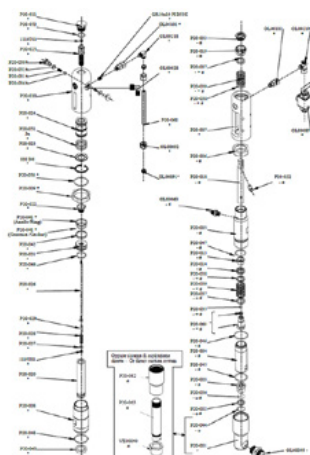

Palla

Numero articolo: CMC-P20-034

Adatto alla pompa airless CMC P20.



Imballo per pompa airless P20

Numero articolo: CMC-P20-039

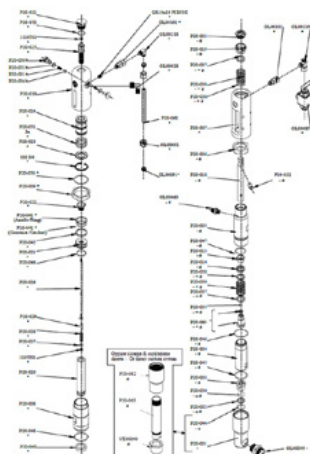

O-ring 2112 in PTFE

Numero articolo: CMC-P20-044

Adatto alla pompa airless CMC P20.

Set di guarnizioni a colori

Numero articolo: CMC-P20-092

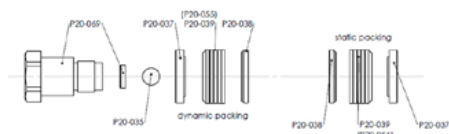

Kein Bild verfügbar!

Bitte beachten Sie die
Dokumente unter
Downloads / Pdf Docs

No picture available!

Please have a look for the
documents you will find under
Downloads / Pdf Docs

Filtro olio idraulico per AR 30 Pro P

Numero articolo: CMC-P21-015



Cassetta degli attrezzi in plastica

Numero articolo: CMC-PI00004

Cassetta degli attrezzi in plastica

adatta alle macchine di marcatura CMC.



Maniglia in plastica

Numero articolo: CMC-PL0007

adatto alla macchina di marcatura CMC

Pezzi di ricambio



Regolatore di pressione da 1/4 di pollice per sistema a colori o a pressione

Numero articolo: CMC-PN00064

Per passare dalla funzione di controlavaggio alla funzione di marcatura.



Manometro 400 bar

Numero articolo: CMC-PN00211

Manometro con visualizzazione della pressione massima di 400 bar.



Ruota pneumatica (ruota anteriore) 8/3.00X4

Numero articolo: CMC-RU00058

Ruota anteriore per la serie AR 30 con cerchio.
La ruota in gomma compensa in modo ideale le lievi irregolarità.
Dimensioni: 8/3.00X4

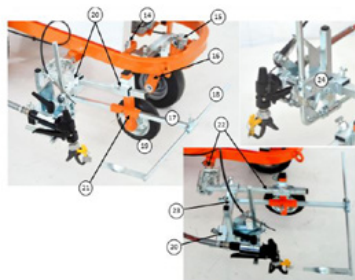

Unità di marcatura con ruota

Numero articolo: CMC-SU00030

Unità di marcatura con rotella in plastica - per mantenere la distanza tra la pistola di verniciatura e il substrato sempre allo

Order Code	Description	Description
14	VITE PISANOLOG CARTELLI	SCREWS TO REMOVE PROTECTION
13	ELEMENTO DI ATTACCO RUOTA ANTERIORE	REDUCTION DEVICE OF THE FRONT WHEEL
18	FORCELLA ATERIORE	FRONT FORK
17	RUOTINO	ROTTOR WHEEL
19	RUOTINO	ROTTOR WHEEL
16	RUOTA A SUPPORTO IN ACCIAIO	WHEEL OF THE GUN SUPPORT
20	RUOTA A SUPPORTO IN ACCIAIO	CROSS SUPPORT
21	SUPPORTO RUOTINO E RUOTA	SUPPORT OF THE WHEEL AND OF THE ROLLER
22	ROTTORINO SPECIALE CARNOCCIALE E COLLETTA	COMPLETE SPECIAL SUPPORT
23	SUPPORTO RUOTINO PISTOLA	SUPPORT OF THE GUN GROUP
24	GRUPPO RUOTINO	GUN GROUP



Ruota di prelievo per encoder

Numero articolo: CMC-SU00031

Per passare dalla funzione di controlavaggio alla funzione di marcatura.



Leva per l'azionamento della pistola a vernice o della ruota rotante

Numero articolo: CMC-SU00156

adatto alla serie AR 30 Pro



Tubo di aspirazione

Numero articolo: CMC-TV1ASPAR30

Tubo di aspirazione per la serie AR 30 con pompe a membrana.



Tubo per vernice ad alta pressione 1/4" 10 metri

Numero articolo: CMC-TVAPR1/410MT

Tubo flessibile per verniciatura ad alta pressione

Lunghezza: 10 metri

Connessione: 1/4 pollici

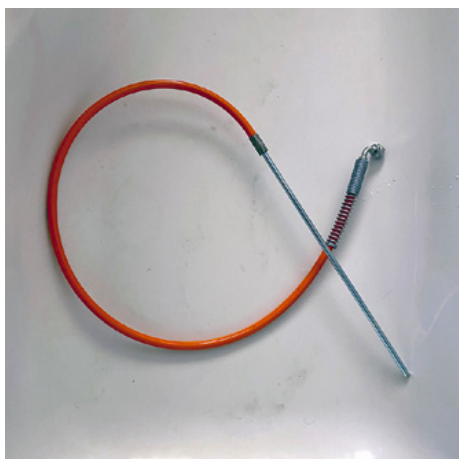

Tubo flessibile di circolazione

Numero articolo: CMC-TVAPR1/41100I

Tubo di circolazione ad alta pressione adatto per nuova valvola di commutazione VS38-000



Tubo flessibile per verniciatura ad alta pressione da 1/4" lungo 15 metri

Numero articolo: CMC-TVAPR1/415MT

Tubo flessibile per verniciatura ad alta pressione

Lunghezza: 15 metri

Connessione: 1/4 pollici



Filtro colorato ad alta pressione 60 mesh

Numero articolo: CMC-VE00062

adatto per la macchina di marcatura CMC

Lunghezza: 145 mm

diametro 25 mm

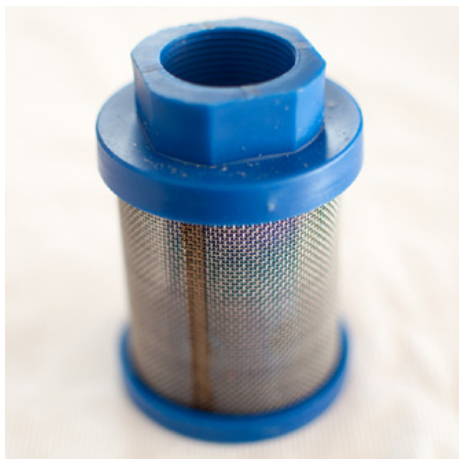

Filtro di aspirazione K1000 blu

Numero articolo: CMC-VE00064

Adatto alle macchine CMC.

Pezzi di ricambio



Filtro a colori ad alta pressione 30 mesh

Numero articolo: CMC-VE00110

adatto per la macchina di marcatura CMC

Lunghezza: 145 mm

Diametro: 25 mm



Valvola principale 3/8 di pollice

Numero articolo: CMC-VS38-000

Per passare dal controlavaggio alla pistola.

Adatto alla serie CMC AR 30.

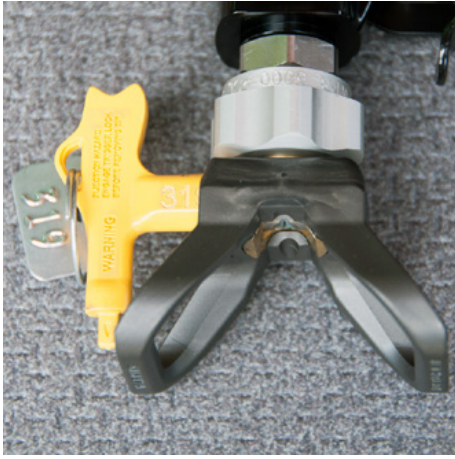

Portaugello per ugello airless 1 1/16" (17,4 mm) per ugelli airless

Numero articolo: CMC-289391

Portaugello 1 1/16" (17,4 mm) per ugelli airless



Seconda pistola airless manuale

Numero articolo: CMC-2PAR30

Seconda pistola airless manuale con sospensione, tubo flessibile e sgancio a cavo.



Ugello airless per la marcatura delle superfici 219

Numero articolo: CMC-662-219

Ugello airless TITAN per la marcatura di superfici, simboli, ecc.

Angolo di spruzzo: 20 gradi

Foro: 0,019 pollici



Ugello airless per la marcatura delle superfici 421

Numero articolo: CMC-662-421

Ugello airless TITAN per la marcatura di superfici, simboli, ecc.

Angolo di spruzzo: 40 gradi

Foro: 0,021 pollici



Ugello airless per la marcatura delle superfici 423

Numero articolo: CMC-662-423

Ugello airless TITAN per la marcatura di superfici, simboli, ecc.

Angolo di spruzzo: 40 gradi

Foro: 0,023 pollici



Ugello airless per la marcatura di superfici 521

Numero articolo: CMC-662-521

Ugello airless TITAN per la marcatura di superfici, simboli, ecc.

Angolo di spruzzo: 50 gradi

Foro: 0,021 pollici



Ugello airless per marcature di linea 215

Numero articolo: CMC-697-215

Ugello airless TITAN per la marcatura di linee nette.

Angolo di spruzzo: 20 gradi

Foro: 0,015 pollici



Ugello airless per la marcatura delle linee 217

Numero articolo: CMC-697-217

Ugello airless TITAN per la marcatura di linee nette.

Angolo di spruzzo: 20 gradi

Foro: 0,017 pollici



Ugello airless per marcature di linea 419

Numero articolo: CMC-697-419

Ugello airless TITAN per la marcatura di linee nette.

Angolo di spruzzo: 40 gradi

Foro: 0,019 pollici



Ugello airless per marcature di linea 421

Numero articolo: CMC-697-421

Ugello airless in titanio per marcare linee nette.

Angolo di spruzzo: 40 gradi

Foro: 0,021 pollici



Ugello airless per marcature di linea 423

Numero articolo: CMC-697-423

Ugello airless TITAN per la marcatura di linee nette.

Angolo di spruzzo: 40 gradi

Foro: 0,023 pollici



Ugello airless per marcature di linee 621

Numero articolo: CMC-697-621

Ugello airless TITAN per la marcatura di linee nette.

Angolo di spruzzo: 60 gradi

Foro: 0,021 pollici



Ugello airless per marcature di linee 627

Numero articolo: CMC-697-627

Ugello airless TITAN per la marcatura di linee nette.

Angolo di spruzzo: 60 gradi

Foro: 0,027 pollici



Ugello airless per marcatura di linee 631

Numero articolo: CMC-697-631

Ugello airless TITAN per la marcatura di linee nette.

Angolo di spruzzo: 60 gradi

Foro: 0,031 pollici



Supporto HMC per AR 30 Pro-P, AR 30 Pro P-25

Numero articolo: CMC-AR30P-03-015

Adatto alle seguenti macchine per la segnaletica stradale CMC:

AR 30 Pro P

AR 30 Pro P-25



Supporto per HMC per AR 30 PRO, AR 30 PRO-2C, L 40 e MAXX

Numero articolo: CMC-AR30PRO-02-035

Staffa per il gancio di traino.

Accessori/Estensioni



bottiglia con 250 ml di olio per pompe

Numero articolo: CMC-BIO46

Fluido Bio 46

Adatto alle pompe a pistoni CMC.

L'olio speciale previene l'usura prematura della pompa.



Pistola manuale C94 con prolunga ugello e tubo flessibile da 10 metri

Numero articolo: CMC-C94+P+10H

Per poter eseguire la marcatura di aree su distanze maggiori.

Inclusa estensione dell'ugello da 45 cm



estensione ugello 45 cm

Numero articolo: CMC-C94-017

Estensione dell'ugello lunga 45 cm per una facile applicazione di superfici o anche di simboli.



Estensione ugello 60 cm

Numero articolo: CMC-C94-018

Estensione dell'ugello lunga 60 cm per una facile applicazione di superfici o anche di simboli.



Contenitore per inchiostri da stampa con coperchio in acciaio inossidabile

Numero articolo: CMC-CONTINOX30C

Contenitore per verniciatura in acciaio inox con coperchio, adatto alla serie AR 30.

Diametro: 33 cm

Altezza: 40 cm

capacità: circa 30 litri



Scuotitore di perle di vetro con serbatoio a pressione da 15,5 litri e pistola per le perle

Numero articolo: CMC-DISPERL254050

Sistema per perle di vetro composto da:

Serbatoio a pressione per perle di vetro con capacità di 15,5 litri.

Pistola per perle di vetro per l'inserimento facile e sicuro delle perle di vetro nel colore di marcatura.

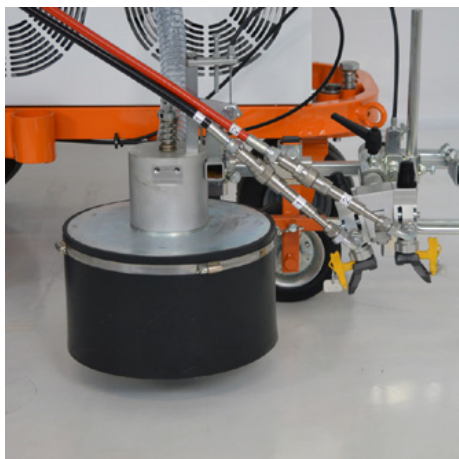

Sistema di perline di vetro con scuotitore di perline di vetro conico

Numero articolo: CMC-DISPERLAR30-CON

Sistema di spargimento di perle di vetro a gravità con speciale sistema di uscita.

Questo sistema evita che le perle di vetro reflex soffino via attraverso il grembiule, riducendo così la quantità di materiale utilizzato.



Faro rotante giallo

Numero articolo: CMC-FRRTG

Luce gialla rotante / spia per la vostra macchina di marcatura.



CMC - HMC Carrello di trasmissione con azionamento idraulico per macchine per la segnaletica stradale

Numero articolo: CMC-HMC-B

Aumentate la vostra produttività con il carrello di guida ad azionamento idraulico HMC di CMC. Può essere montato dietro la vostra macchina per la segnaletica stradale portatile con un gancio. Con motore Briggs and Stratton.



CMC - Carrello di trazione HMC con azionamento idraulico per macchine per la segnaletica orizzontale con

Numero articolo: CMC-HMC-H

Aumentate la vostra produttività con il carrello di trascinamento ad azionamento idraulico HMC di CMC. Può essere montato dietro la vostra macchina per la segnaletica orizzontale portatile con frizione. Con motore Honda.



Serbatoio di plastica da 50 litri

Numero articolo: CMC-PL00199

Per un kit di prestazioni estese dei vostri lavori di marcatura. Serbatoio da 50 litri per la vostra marcatrice CMC. In plastica con coperchio.

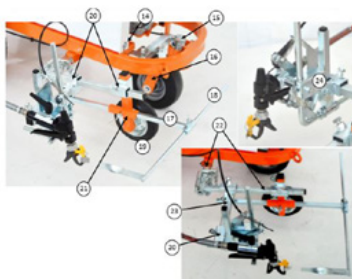

Unità di marcatura con ruota

Numero articolo: CMC-SU00030

Unità di marcatura con rotella in plastica - per mantenere la distanza tra la pistola di verniciatura e il substrato sempre allo

Chiusa - Code	Descrizione	Descrizione
14	VITE PISAGGIO CARTER	SCREW TO REAR'S PROTECTION
15	BLANCO DE ARRIBO RUOTA	REDUCTION SWITCH OF THE FRONT WHEEL
16	FORANALARGO	FORNITORE
17	MONTAGNA	FRONT FORK
18	MONTAGNA	FRONT FORK
19	MONTAGNA	FRONT FORK
20	MONTAGNA	FRONT FORK
21	MONTAGNA	FRONT FORK
22	MONTAGNA	FRONT FORK
23	MONTAGNA	FRONT FORK
24	MONTAGNA	FRONT FORK

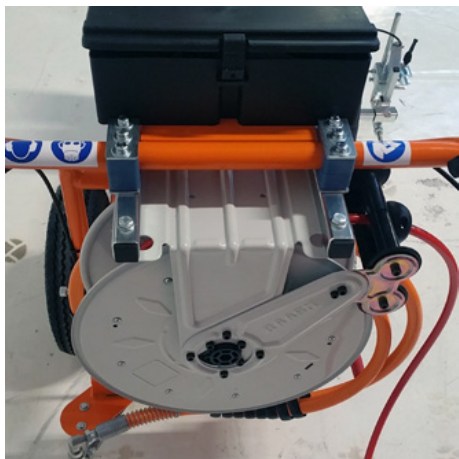

Avvolgitubo per dispositivi airless

Numero articolo: CMC-VE00113

Avvolgitubo per macchine per la segnaletica stradale airless.
(senza tubo)

Può contenere 10 metri di tubo da 1/4 di pollice o 12 metri di tubo da 3/8 di pollice.
