

CMC AR 30 Pro-CMPR-MAXX - Bezvzduchový stroj na značenie ciest s piestovým čerpadlom 6,17 l/min a

Číslo položky:
CMC-AR30PROP-C-MAXX

Dĺžka:
155 cm

Šírka:
77 cm

Výška:
128 cm

Hmotnosť:
210 kg

Vytvorené 01.01.2025

**RMCD**

Popis

Profesionálny stroj na značenie ciest pre malé a stredne veľké práce v profesionálnom alebo komunálnom sektore! Vybavený piestovým čerpadlom, kompresorom a jedinečným RMCD - zariadením na kontrolu značenia ciest.

Benzínový motor:

- Briggs & Stratton Vanguard
- Výkon 6 k
- Alternátor na nabíjanie batérie
- Elektrický a manuálny štartér
- Pneumatická bezvzduchová pištoľ CMC P20
- Pracovné svetlo a rotačné svetlo

Kompresor:

- 120 litrov za minútu
- pre pneumatické spúšťanie pištole

Voliteľná výbava:

- Rozmetadlo sklenených guľičiek s 15,5 litrovou tlakovou nádržou a pištoľou na guľičky

Popis

Batéria:

RMCD - zariadenie na kontrolu dopravného značenia

Pravdepodobne najjednoduchšie ovládateľný systém na označovanie ciest!

S farebným displejom s vysokým rozlíšením a jedinečným systémom RMCD-Drive!

Škálovateľné podľa vašich požiadaviek!

- Zariadenie s riadkovou medzerou s 8 individuálne nastaviteľnými predvoľbami
- Senzor na teplotu pôdy, teplotu vzduchu a vlhkosť
- Telematický systém s automatickým hlásením o pokládke
- K dispozícii v 12 jazykoch
- Mimoriadne jednoduchá obsluha

Pozrite si naše videá na YouTube a odkaz na webovú stránku RMCD.

Rozšírenie vášho ručne vedeného stroja:

S HMC - hydraulicky poháňaným pojazdným vozíkom (pozri ďalšie články).

Parkovacia brzda:

Brzda na zadnom kolese je novo navrhnutá.

Nastaviteľné dvojité predné koleso,

na vyznačenie úzkych polomerov. Počas práce ju možno zablokovat' alebo odblokovať pomocou páčky na riadidlách. Tvrdosť riadenia možno nastaviť pomocou samostatného ovládača.

Teleskopický priezor

na jednoduché počiatkové značenie alebo presné preznačenie existujúcich čiar.

Riadidlá

výškovo nastaviteľné.

Držiak na vedro s farbou

(individuálne nastaviteľný)

Bezvzduchové hydraulické piestové čerpadlo

- max. prevádzkový tlak 210 barov
- max. objemový prietok 6,17 l/min

Prídavná lakovacia pištoľ:

Túto pištoľ možno použiť ako ručnú pištoľ na šablóny alebo povrchové značky alebo ako pištoľ na linky pomocou spúšťacej rukoväte. Štandardná tryska na 10-20 cm čiary. (Šírka čiary sa môže meniť od 5 cm do 30 cm výmenou trysky a/alebo nastavením výšky pištole).

Značkovač s kolieskom:

na udržiavanie konštantnej vzdialenosti medzi lakovacou pištoľou a vozovkou.

MAX. ŠÍRKA ČIARY:

50 cm (možné len s vhodným príslušenstvom)

Náhradné diely



Vkladací filter do pištole na farbu s veľkosťou ôk 100 (žltý)

Číslo položky: BER-2004

Zásuvný filter pre striekaciu pištoľ na farby so 100 okami (žltý).
Na filtrovanie značkovacej farby v striekacej pištoľi.
Ideálny pre polyuretánové farby.



Nasávací filter 28 x 1,5 IG 60 Mesh

Číslo položky: BER-22906

Sací filter 28 x 1,5 IG 60 Mesh
Sací filter krátky. Zosilnená verzia.



Vkladací filter do pištole na farby s veľkosťou ôk 50 (biely)

Číslo položky: BER-FM2002

Vkladací filter striekacej pištole na farbu s 50 okami (biely)
Na filtrovanie značkovacej farby v striekacej pištoľi.

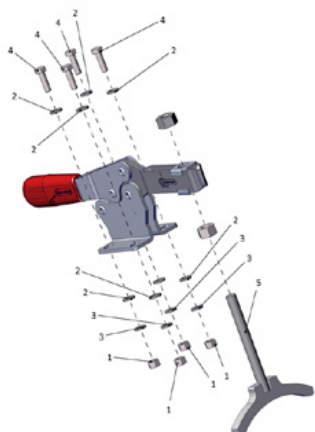

Parkovacia brzda kompletná

Číslo položky: CMC -KIT00047

Pre sériu AR a pohonný vozík HMC.



Guľový ventil 3/8"

Číslo položky: CMC-00085

Na prepnutie z funkcie spätného preplachovania na funkciu označovania.



Hadica na maľovanie s dĺžkou 10 metrov

Číslo položky: CMC-10H



Držiak trysky pre bezvzduchovú trysku 11/16 " (17,4 mm) pre bezvzduchové trysky

Číslo položky: CMC-289391

Držiak trysky 11/16" (17,4 mm) pre bezvzduchové trysky



Bezvzduchová tryska na povrchové značenie 219

Číslo položky: CMC-662-219

Bezvzduchová tryska TITAN na označovanie povrchov, symbolov atď.

Uhol striekania: 20 stupňov

Otvor: 0,019 palca



Bezvzduchová tryska na povrchové značenie 421

Číslo položky: CMC-662-421

Bezvzduchová tryska TITAN na označovanie povrchov, symbolov atď.

Uhol striekania: 40 stupňov

Otvor: 0,021 palca



Bezvzduchová tryska na povrchové značenie 423

Číslo položky: CMC-662-423

Bezvzduchová tryska TITAN na označovanie povrchov, symbolov atď.

Uhol striekania: 40 stupňov

Otvor: 0,023 palca



Bezvzduchová tryska na povrchové značenie 521

Číslo položky: CMC-662-521

Bezvzduchová tryska TITAN na označovanie povrchov, symbolov atď.

Uhol striekania: 50 stupňov

Otvor: 0,021 palca



Bezvzduchová tryska na značenie ostrých čiar 215

Číslo položky: CMC-697-215

Bezvzduchová tryska TITAN na značenie ostrých čiar.

Uhol striekania: 20 stupňov

Otvory: 0,015 palca



Bezvzduchová tryska na značenie čiar 217

Číslo položky: CMC-697-217

Bezvzduchová tryska TITAN na značenie ostrých čiar.

Uhol striekania: 20 stupňov

Otvory: 0,017 palca



Bezvzduchová tryska na značenie čiar 419

Číslo položky: CMC-697-419

Bezvzduchová tryska TITAN na značenie ostrých čiar.

Uhol striekania: 40 stupňov

Otvory: 0,019 palca



Bezvzduchová tryska na značenie čiar 421

Číslo položky: CMC-697-421

Titánová bezvzduchová tryska na značenie ostrých čiar.

Uhol striekania: 40 stupňov

Otvory: 0,021 palca



Bezvzduchová tryska na značenie čiar 423

Číslo položky: CMC-697-423

Bezvzduchová tryska TITAN na značenie ostrých čiar.

Uhol striekania: 40 stupňov

Otvory: 0,023 palca



Bezvzduchová tryska na značenie čiar 621

Číslo položky: CMC-697-621

Bezvzduchová tryska TITAN na značenie ostrých čiar.

Uhol striekania: 60 stupňov

Otvory: 0,021 palca



Bezvzduchová tryska na značenie čiar 627

Číslo položky: CMC-697-627

Bezvzduchová tryska TITAN na značenie ostrých čiar.

Uhol striekania: 60 stupňov

Otvory: 0,027 palca



Bezvzduchová tryska na značenie čiar 631

Číslo položky: CMC-697-631

Bezvzduchová tryska TITAN na značenie ostrých čiar.

Uhol striekania: 60 stupňov

Otvory: 0,031 palca



Príruba

Číslo položky: CMC-AR30PRO-02-006

Príruba na upevnenie predného kola.

Vhodná pre modely AR 30 Pro.

Náhradné diely



Fľaša s 250 ml oleja

Číslo položky: CMC-BIO46

Fluido Bio 46

Vhodné pre piestové čerpadlá CMC.

Špeciálny olej zabraňuje predčasnému opotrebovaniu čerpadla.



Ručná bezvzduchová pištoľ krátka - model C94

Číslo položky: CMC-C94-002

Chránič ruky pre ručnú bezvzduchovú pištoľ C94



Predĺženie trysky 45 cm

Číslo položky: CMC-C94-017

Predĺženie trysky s dĺžkou 45 cm na jednoduché nanášanie na povrchy alebo dokonca na symboly.



Predĺženie dýzy 60 cm

Číslo položky: CMC-C94-018

Predĺženie trysky s dĺžkou 60 cm na jednoduché nanášanie na povrchy alebo dokonca na symboly.

Náhradné diely



Ručná bezvzduchová pištoľ krátka - model C94

Číslo položky: CMC-C94N

Bezvzduchová pištoľ C94 krátka.

Pripojenie: 1/4 palca

Bez chrániča rúk, Bez držiaka trysky, Bez bezvzduchovej trysky



Zaistovacie kolík pre značku

Číslo položky: CMC-CDK90-01-007

Vhodné pre značkovací stroj CMC

Súčasťou dodávky je závlačka



Hydraulický olejový filter pre AR 30 Pro P

Číslo položky: CMC-FO-0379V

vhodné pre značkovací stroj CMC

- AR 30 ITPP

- AR 30 Pro P MAXX

- AR 180

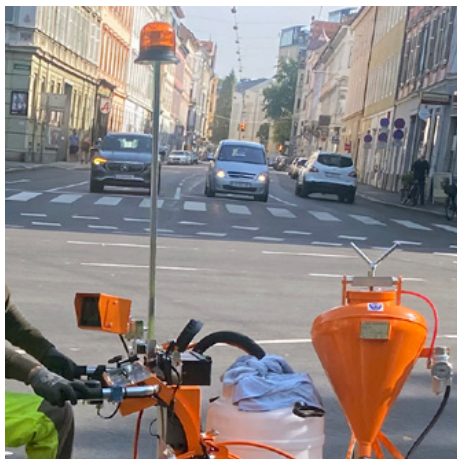

Žltý rotačný maják

Číslo položky: CMC-FRRTG

Žlté rotujúce svetlo / výstražné svetlo pre váš značkovací stroj.

Náhradné diely

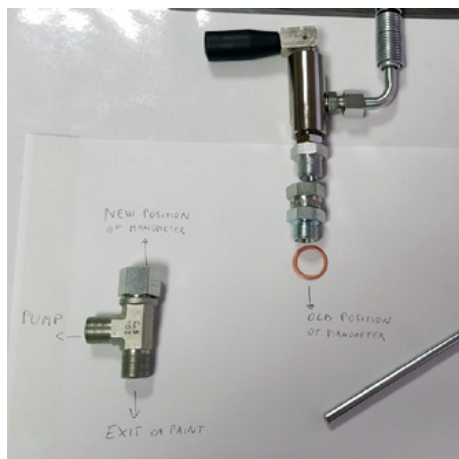

Prestavbová súprava hlavného ventilu 3/8 palca

Číslo položky: CMC-KIT00018

Súprava na prestavbu guľového ventilu na nový hlavný ventil.

Skladá sa z:

- VS38-000 hlavný ventil
- otočná armatúra so spätnou hadicou (s kovovou koncovkou)
- T-prípojka pre manometer



Medený tesniaci krúžok 1/2" 21 x 27 x 1,5)

Číslo položky: CMC-OL00190



Medený tesniaci krúžok 3/8" (17 x 23 x 1,5)

Číslo položky: CMC-OL00191



Konektor DIR M 1/4 - F GIR 3/8

Číslo položky: CMC-P00-027

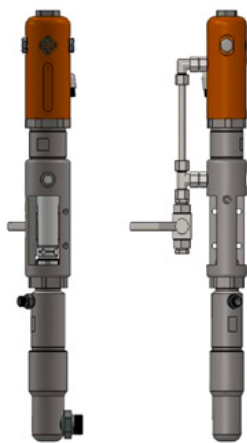

Bezvzduchové čerpadlo CMC P20

Číslo položky: CMC-P20

Vhodné pre bezvzduchové čerpadlo CMC P20.

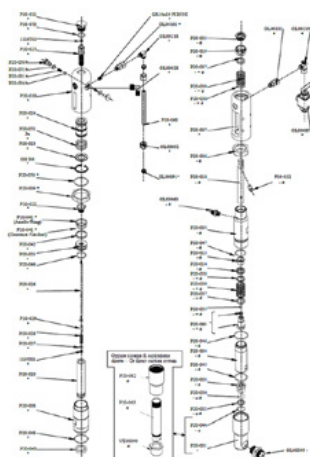

Guľôčkové sedlo ø 25 pre P20

Číslo položky: CMC-P20-002

Vhodné pre bezvzduchové čerpadlo CMC P20.

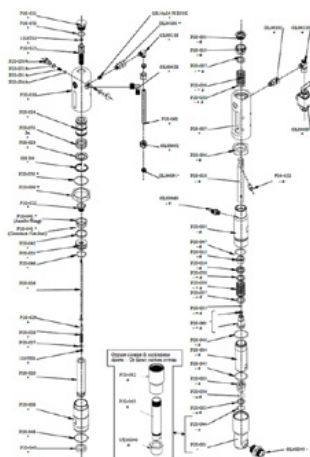

ø 25 klietka na gule

Číslo položky: CMC-P20-003

Vhodné pre bezvzduchové čerpadlo CMC P20.

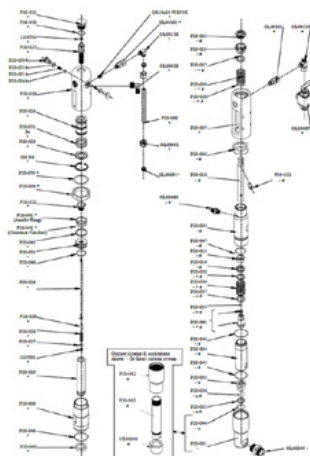

Puzdro vretena

Číslo položky: CMC-P20-019

Vhodné pre bezvzduchové čerpadlo CMC P20.

Náhradné diely

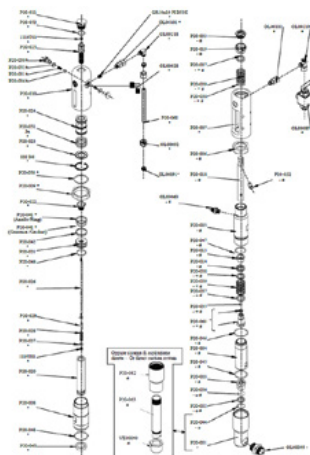

Puzdro vretena

Číslo položky: CMC-P20-033

Vhodné pre bezvzduchové čerpadlo CMC P20.

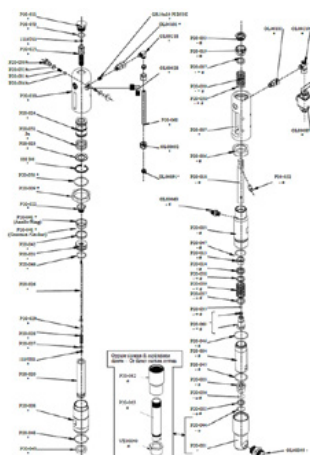

Lopta

Číslo položky: CMC-P20-034

Vhodné pre bezvzduchové čerpadlo CMC P20.



Obal pre bezvzduchové čerpadlo P20

Číslo položky: CMC-P20-039

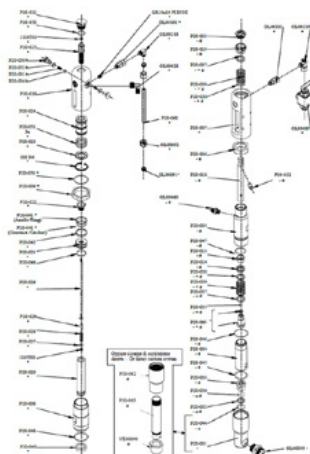

O-krúžok 2112 z PTFE

Číslo položky: CMC-P20-044

Vhodné pre bezvzduchové čerpadlo CMC P20.

Sada farebných tesnení

Číslo položky: CMC-P20-092

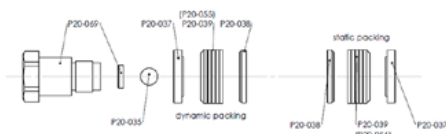

Kein Bild verfügbar!

Bitte beachten Sie die Dokumente unter Downloads / Pdf Docs

No picture available!

Please have a look for the documents you will find under Downloads / Pdf Docs

Hydraulický olejový filter pre AR 30 Pro P

Číslo položky: CMC-P21-015



Plastový box na náradie

Číslo položky: CMC-PI00004

Skriňa na náradie z plastu

vhodný pre značkovacie stroje CMC.



Plastová rukoväť

Číslo položky: CMC-PL0007

vhodné pre značkovací stroj CMC

Náhradné diely



Regulátor tlaku 1/4 palca pre farebný alebo tlakový systém

Číslo položky: CMC-PN00064

Na prepnutie z funkcie spätného preplachovania na funkciu označovania.



Tlakomer 400 bar

Číslo položky: CMC-PN00211

Tlakomer s maximálnym zobrazením tlaku 400 bar.



Pneumatické koleso (predné koleso) 8/3.00X4

Číslo položky: CMC-RU00058

Predné koleso pre sériu AR 30 s ráfikom.
Gumené koleso ideálne vyrovnáva mierne nerovnosti.

Rozmery: 8/3.00X4

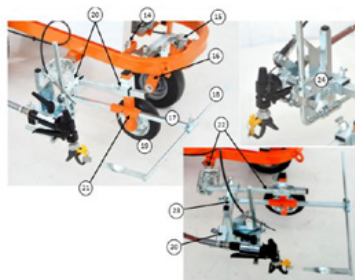

Označovacia jednotka s kolieskom

Číslo položky: CMC-SU00030

Značkovacia jednotka s plastovým kolieskom - na udržanie vzdialenosti medzi lakovacou pištoľou a podkladom vždy na rovnakej úrovni.

Číslo / Code	Descrizione	Description
14	VITE PISANOGIO CARTER	SCREW TO REDUCE PROTECTION
13	ELEMENTO DI ATTACCO RUOTA ANTERIORE	REDUCTION DEVICE OF THE FRONT WHEEL
18	FORCELLA ATERIORE	FRONT FORK
17	RUOTINO	ROLLER WHEEL
16	RUOTINO	ROLLER WHEEL
19	RUOTA A SUPPORTO RUOTA	WHEEL OF THE WHEEL SUPPORT
20	SOSTA A CRUCE	CROSS SUPPORT
21	SOSTA RUOTA D'ESTRADA	SUPPORT OF THE WHEEL END OF THE POINTER
22	SOSTA SPECIALE CANNOCCHIALE COLLETTA	COMPLETE SPECIAL SUPPORT
23	SOSTA RUOTA PISTOLA	SUPPORT OF THE GUN GROUP
24	GRUPPO RUOTA	WHEEL GROUP



Zberné koliesko pre snímač

Číslo položky: CMC-SU00031

Na prepnutie z funkcie spätného preplachovania na funkciu označovania.



Páka na spúšťanie lakovacej pištole alebo otočného kolieska

Číslo položky: CMC-SU00156

vhodné pre sériu AR 30 Pro



Nasávacia hadica

Číslo položky: CMC-TV1ASPAR30

Sacia hadica pre sériu AR 30 s membránovými čerpadlami.



Vysokotlaková hadica na farbu 1/4" 10 metrov

Číslo položky: CMC-TVAPR1/410MT

Vysokotlaková hadica na farbu

Dĺžka: 10 metrov

Pripojenie: 1/4 palca

Náhradné diely

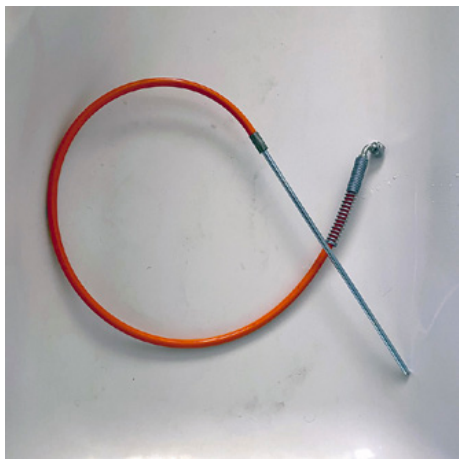

Cirkulačná hadica

Číslo položky: CMC-TVAPR1/41100I

Vysokotlaková cirkulačná hadica vhodná pre nový prepínací ventil VS38-000



Vysokotlaková hadica na farbu 1/4" s dĺžkou 15 metrov

Číslo položky: CMC-TVAPR1/415MT

Vysokotlaková hadica na farbu

Dĺžka: 15 metrov

Pripojenie: 1/4 palca



Vysokotlakový farebný filter 60 ok

Číslo položky: CMC-VE00062

vhodné pre značkovací stroj CMC

Dĺžka: 145 mm

priemer 25 mm

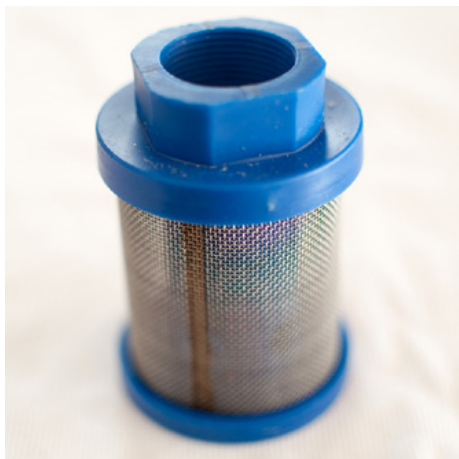

Sací filter K1000 modrý

Číslo položky: CMC-VE00064

Vhodné pre stroje CMC.



Vysokotlakový farebný filter s 30 okami

Číslo položky: CMC-VE00110
vhodné pre značkovací stroj CMC

Dĺžka: 145 mm
Priemer: 25 mm



Hlavný ventil 3/8 palca

Číslo položky: CMC-VS38-000
Na prepínanie zo spiatočky na pištoľ.

Vhodné pre sériu CMC AR 30.



Držiak trysky pre bezvzduchovú trysku 11/16" (17,4 mm) pre bezvzduchové trysky

Číslo položky: CMC-289391

Držiak trysky 11/16" (17,4 mm) pre bezvzduchové trysky



Druhá ručná bezvzduchová pištoľ

Číslo položky: CMC-2PAR30

Druhá ručná bezvzduchová pištoľ so závesom, hadicou a uvoľňovacím lankom.



Bezvzduchová tryska na povrchové značenie 219

Číslo položky: CMC-662-219

Bezvzduchová tryska TITAN na označovanie povrchov, symbolov atď.

Uhol striekania: 20 stupňov

Otvor: 0,019 palca



Bezvzduchová tryska na povrchové značenie 421

Číslo položky: CMC-662-421

Bezvzduchová tryska TITAN na označovanie povrchov, symbolov atď.

Uhol striekania: 40 stupňov

Otvor: 0,021 palca



Bezvzduchová tryska na povrchové značenie 423

Číslo položky: CMC-662-423

Bezvzduchová tryska TITAN na označovanie povrchov, symbolov atď.

Uhol striekania: 40 stupňov

Otvor: 0,023 palca



Bezvzduchová tryska na povrchové značenie 521

Číslo položky: CMC-662-521

Bezvzduchová tryska TITAN na označovanie povrchov, symbolov atď.

Uhol striekania: 50 stupňov

Otvor: 0,021 palca



Bezvzduchová tryska na značenie čiar 215

Číslo položky: CMC-697-215

Bezvzduchová tryska TITAN na značenie ostrých čiar.

Uhol striekania: 20 stupňov

Otvory: 0,015 palca



Bezvzduchová tryska na značenie čiar 217

Číslo položky: CMC-697-217

Bezvzduchová tryska TITAN na značenie ostrých čiar.

Uhol striekania: 20 stupňov

Otvory: 0,017 palca



Bezvzduchová tryska na značenie čiar 419

Číslo položky: CMC-697-419

Bezvzduchová tryska TITAN na značenie ostrých čiar.

Uhol striekania: 40 stupňov

Otvory: 0,019 palca



Bezvzduchová tryska na značenie čiar 421

Číslo položky: CMC-697-421

Titánová bezvzduchová tryska na značenie ostrých čiar.

Uhol striekania: 40 stupňov

Otvory: 0,021 palca



Bezvzduchová tryska na značenie čiar 423

Číslo položky: CMC-697-423

Bezvzduchová tryska TITAN na značenie ostrých čiar.

Uhol striekania: 40 stupňov

Otvory: 0,023 palca



Bezvzduchová tryska na značenie čiar 621

Číslo položky: CMC-697-621

Bezvzduchová tryska TITAN na značenie ostrých čiar.

Uhol striekania: 60 stupňov

Otvory: 0,021 palca



Bezvzduchová tryska na značenie čiar 627

Číslo položky: CMC-697-627

Bezvzduchová tryska TITAN na značenie ostrých čiar.

Uhol striekania: 60 stupňov

Otvory: 0,027 palca



Bezvzduchová tryska na značenie čiar 631

Číslo položky: CMC-697-631

Bezvzduchová tryska TITAN na značenie ostrých čiar.

Uhol striekania: 60 stupňov

Otvory: 0,031 palca



Držiak HMC pre AR 30 Pro-P, AR 30 Pro P-25

Číslo položky: CMC-AR30P-03-015

Vhodné pre nasledujúce stroje CMC na značenie ciest:

AR 30 Pro P

AR 30 Pro P-25



Držiak pre HMC pre AR 30 PRO, AR 30 PRO-2C, L 40 a MAXX

Číslo položky: CMC-AR30PRO-02-035

Držiak na pripojenie prívesu.



Fľaša s 250 ml oleja

Číslo položky: CMC-BIO46

Fluido Bio 46

Vhodné pre piestové čerpadlá CMC.

Špeciálny olej zabraňuje predčasnému opotrebovaniu čerpadla.



Ručná pištoľ C94 s predlžovacou tryskou a 10 metrovou hadicou

Číslo položky: CMC-C94+P+10H

Aby bolo možné vykonávať značenie plôch na väčšie vzdialenosti. Vrátane 45 cm predĺženia trysky



Predĺženie trysky 45 cm

Číslo položky: CMC-C94-017

Predĺženie trysky s dĺžkou 45 cm na jednoduché nanášanie na povrchy alebo dokonca na symboly.



Predĺženie dýzy 60 cm

Číslo položky: CMC-C94-018

Predĺženie trysky s dĺžkou 60 cm na jednoduché nanášanie na povrchy alebo dokonca na symboly.



Nádoba na značkovacie farby s vekom z nehrdzavejúcej ocele

Číslo položky: CMC-CONTINOX30C

Nádoba na farbu z nehrdzavejúcej ocele s vekom, ktorá sa hodí k sérii AR 30.

Priemer: 33 cm

Výška: 30 cm: 40 cm

Kapacita: cca 30 litrov



Sklenená koráľková trepačka s tlakovou nádržou 15,5 litra a koráľkovou pištoľou

Číslo položky: CMC-DISPERL254050

Systém sklenených guličiek pozostávajúci z:

Tlaková nádrž na sklenené perly s objemom 15,5 litra.

Pištoľ na sklenené guľôčky na bezpečné a jednoduché vkladanie sklenených guľôčok do označovacej farby.

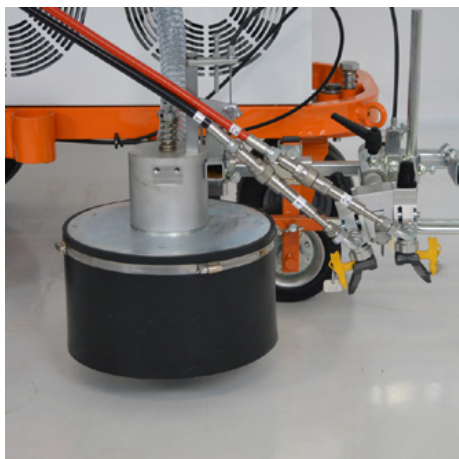

System sklenených perličiek s kónickou šejkrou na sklenené perličky

Číslo položky: CMC-DISPERLAR30-CON

Gravitačný systém rozptylu sklenených guličiek so špeciálnym výstupným systémom.

Ten zabraňuje odfukovaniu reflexných sklenených guličiek cez zásteru a znižuje tak množstvo použitého materiálu.



Žltý rotačný maják

Číslo položky: CMC-FRRTG

Žlté rotujúce svetlo / výstražné svetlo pre váš značkovací stroj.



CMC - HMC Pohonný vozík s hydraulickým pohonom pre stroje na značenie ciest

Číslo položky: CMC-HMC-B

Zvýšte svoju produktivitu s hydraulicky poháňaným vozíkom HMC od spoločnosti CMC. Tento vozík sa dá namontovať za ručný stroj na značenie ciest pomocou závesu. S motorom Briggs and Stratton.



Vozík CMC - HMC s hydraulickým pohonom pre stroje na značenie ciest s motorom Honda

Číslo položky: CMC-HMC-H

Zvýšte svoju produktivitu s hydraulicky poháňaným vozíkom HMC od spoločnosti CMC. Ten sa dá namontovať za váš ručný stroj na značenie ciest so spojkou. S motorom Honda.



50 litrová plastová nádrž na farbu

Číslo položky: CMC-PL00199

Pre rozšírenú výkonnosťnú súpravu vášho značenia. 50-litrová nádrž na farbu pre váš značkový stroj CMC. Vyrobená z plastu s vekom.

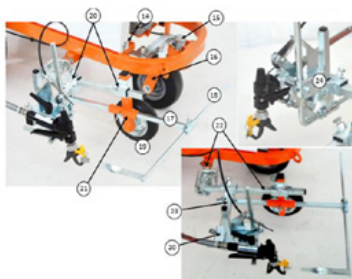

Označovacia jednotka s kolieskom

Číslo položky: CMC-SU00030

Značkováca jednotka s plastovým kolieskom - na udržanie vzdialenosti medzi lakovacou pištoľou a podkladom vždy na rovnakej úrovni.

Číslo / Code	Descrizione	Descrizione
14	VITE PISALOGIO CARTER	SCREW TO REDUCE PROTECTION
15	BLANCO DI AFFIETO RUOTA	REDUCER (SIDE OF THE FRONT
	ANTERIORE	WHEEL)
16	FORNELLA ANTERIORE	FRONT FORK
17	MONTAGNA	MOUNTING BRACE
18	MONTAGNA	POSTERIOR BRACE
19	RUOTA	WHEEL OF THE OIL SUPPORT
20	SU00-111	CROSS-SUPPORT
21	ALZOPRO-01-004	SUPPORT OF THE WHEEL AND OF THE POINTER
22	CS00-01-000	COMPLETE SPECIAL SUPPORT
23	TUBO 20x20x1	SUPPORT OF THE OIL GROUP
24	GRUPPO	OIL GROUP



Hadicový navijak pre bezvzduchové zariadenia

Číslo položky: CMC-VE00113

Hadicový bubon pre bezvzduchové stroje na značenie ciest.
(bez hadice)

Pojme 10 metrov hadice 1/4 palca alebo 12 metrov hadice 3/8 palca.
