

CMC AR 30 Pro-CMPR-MAXX - Bezvzduchový stroj na značení silnic s pístovým čerpadlem 6,17 l/min a

Číslo položky:
CMC-AR30PROP-C-MAXX

Délka:
155 cm

Wide:
77 cm

Výška:
128 cm

Hmotnost:
210 kg

tvořeno 01.01.2025

**RMCD**

Popis

Profesionální stroj na značení silnic pro malé a střední práce v profesionálním nebo komunálním sektoru! Je vybaven pístovým čerpadlem, kompresorem a jedinečným zařízením RMCD - Road Marking Control Device.

Benzínový motor:

- Motor: Briggs & Stratton Vanguard
- Výkon 6 HP
- Alternátor pro nabíjení akumulátoru
- Elektrický a ruční startér
- Pneumatická bezvzduchová pistole CMC P20
- Pracovní světlo a rotační světlo

Kompresor:

- 120 litrů za minutu
- pro pneumatické spouštění pistolí

Volitelné příslušenství:

- Rozmetadlo skleněných kuliček s 15,5litrovou tlakovou nádrží a pistolí na kuličky

Popis

Baterie:

RMCD - zařízení pro kontrolu dopravního značení

Pravděpodobně nejsnadněji ovladatelný systém pro značení silnic!

S barevným displejem s vysokým rozlišením a jedinečným systémem RMCD-Drive!

Škálovatelné podle vašich požadavků!

- Zařízení na tvorbu čáry s 8 individuálně nastavitelnými předvolbami.
- Sensorický snímač teploty půdy, teploty vzduchu a vlhkosti vzduchu
- Telematický systém s automatickým hlášením o pokládce
- K dispozici ve 12 jazycích
- Extrémně jednoduchá obsluha

Podívejte se na naše videa na YouTube a odkaz na webové stránky RMCD.

Rozšíření vašeho ručně vedeného stroje:

S HMC - hydraulicky poháněným pojezdovým vozíkem (viz navazující články).

Parkovací brzda:

Nově navržená brzda na zadním kole.

Nastavitelné dvojitě přední kolo,

pro vyznačení úzkých poloměrů. Během práce ji lze zablokovat nebo odblokovat pomocí páčky na říditkách. Tvrdost řízení lze nastavit pomocí samostatného ovladače.

Teleskopické hledí

pro jednoduché počáteční značení nebo přesné přeznačování stávajících linií.

Řídítka

výškově nastavitelné.

Držák na kbelík s barvou

(individuálně nastavitelný)

Bezvzduchové hydraulické pístové čerpadlo

- max. provozní tlak 210 barů
- max. objemový průtok 6,17 l/min.

Přídavná lakovací pistole:

Lze ji použít jako ruční pistoli na šablony nebo povrchové značení nebo jako pistoli na čáry pomocí spouštěcí rukojeti. Standardní tryska pro čáry o délce 10-20 cm. (Šířka čáry se může měnit od 5 cm do 30 cm výměnou trysky a/nebo nastavením výšky pistole).

Značkovač s kolečkem:

pro udržení konstantní vzdálenosti mezi pistolí a vozovkou.

MAX. ŠÍŘKA ČÁRY:

50 cm (možné pouze s vhodným příslušenstvím)

Náhradní



Vložkový filtr do pistole na barvu se 100 oky (žlutý)

Číslo položky: BER-2004

Zásuvný filtr pro stříkací pistoli na barvy se 100 oky (žlutý).
Pro filtrování značkovací barvy ve stříkací pistoli.
Ideální pro polyuretanové barvy.



Sací filtr 28 x 1,5 IG 60 ok

Číslo položky: BER-22906

Sací filtr 28 x 1,5 IG 60 ok
Sací filtr krátký. Zesílené provedení.



Vložkový filtr do pistole na barvu s 50 oky (bílý)

Číslo položky: BER-FM2002

Vložený filtr do stříkací pistole na barvy s 50 oky (bílý)
Pro filtrování značkovací barvy ve stříkací pistoli.

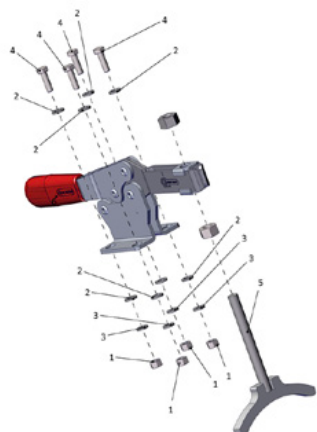

Parkovací brzda kompletní

Číslo položky: CMC -KIT00047

Pro řadu AR a vozík s pohonem HMC.



Kulový ventil 3/8"

Číslo položky: CMC-00085

Pro přepnutí z funkce zpětného praní na funkci značení.



Hadice na barvu dlouhá 10 metrů

Číslo položky: CMC-10H



Držák trysky pro bezvzduchovou trysku 11/16" (17,4 mm) pro bezvzduchové trysky

Číslo položky: CMC-289391

Držák trysek 11/16" (17,4 mm) pro bezvzduchové trysky



Bezvzduchová tryska pro povrchové značení 219

Číslo položky: CMC-662-219

Bezvzduchová tryska TITAN pro značení povrchů, symbolů atd.

Úhel stříkání: 20 stupňů

Otvor: 0,019 palce



Bezvzduchová tryska pro povrchové značení 421

Číslo položky: CMC-662-421

Bezvzduchová tryska TITAN pro značení povrchů, symbolů atd.

Úhel stříkání: 40 stupňů

Otvor: 0,021 palce



Bezvzduchová tryska pro povrchové značení 423

Číslo položky: CMC-662-423

Bezvzduchová tryska TITAN pro značení povrchů, symbolů atd.

Úhel stříkání: 40 stupňů

Otvor: 0,023 palce



Bezvzduchová tryska pro povrchové značení 521

Číslo položky: CMC-662-521

Bezvzduchová tryska TITAN pro značení povrchů, symbolů atd.

Úhel stříkání: 50 stupňů

Otvor: 0,021 palce



Bezvzduchová tryska pro značení čar 215

Číslo položky: CMC-697-215

Bezvzduchová tryska TITAN pro značení ostrých čar.

Úhel stříkání: 20 stupňů

Otvor: 0,015 palce



Bezvzduchová tryska pro značení čar 217

Číslo položky: CMC-697-217

Bezvzduchová tryska TITAN pro značení ostrých čar.

Úhel stříkání: 20 stupňů

Otvor: 0,017 palce



Bezvzduchová tryska pro značení čar 419

Číslo položky: CMC-697-419

Bezvzduchová tryska TITAN pro značení ostrých čar.

Úhel stříkání: 40 stupňů

Otvor: 0,019 palce



Bezvzduchová tryska pro značení čar 421

Číslo položky: CMC-697-421

Titanové bezvzduchové trysky pro značení ostrých čar.

Úhel stříkání: 40 stupňů

Otvor: 0,021 palce



Bezvzduchová tryska pro značení čar 423

Číslo položky: CMC-697-423

Bezvzduchová tryska TITAN pro značení ostrých čar.

Úhel stříkání: 40 stupňů

Otvor: 0,023 palce

Náhradní



Bezvzduchová tryska pro značení čar 621

Číslo položky: CMC-697-621

Bezvzduchová tryska TITAN pro značení ostrých čar.

Úhel stříkání: 60 stupňů

Otvor: 0,021 palce



Bezvzduchová tryska pro značení čar 627

Číslo položky: CMC-697-627

Bezvzduchová tryska TITAN pro značení ostrých čar.

Úhel stříkání: 60 stupňů

Otvor: 0,027 palce



Bezvzduchová tryska pro značení čar 631

Číslo položky: CMC-697-631

Bezvzduchová tryska TITAN pro značení ostrých čar.

Úhel stříkání: 60 stupňů

Otvor: 0,031 palce



Příruba

Číslo položky: CMC-AR30PRO-02-006

Příruba pro upevnění předního kola.

Vhodné pro modely AR 30 Pro.



Láhev s 250 ml oleje s pumpičkou

Číslo položky: CMC-BIO46

Fluido Bio 46

Vhodné pro pístová čerpadla CMC.

Speciální olej zabraňuje předčasnému opotřebení čerpadla.



Ruční bezvzduchová pistole krátká - model C94

Číslo položky: CMC-C94-002

Ochranný kryt ruky pro ruční bezvzduchovou pistoli C94



Prodloužení trysky 45 cm

Číslo položky: CMC-C94-017

Prodloužení trysky o 45 cm pro snadné nanášení na plochy nebo rovnoměrné symboly.



Prodloužení trysky 60 cm

Číslo položky: CMC-C94-018

Prodloužení trysky o 60 cm pro snadné nanášení na plochy nebo i symboly.



Ruční bezvzduchová pistole krátká - model C94

Číslo položky: CMC-C94N

Bezvzduchová pistole C94 krátká.

Připojení: 1/4 palce

Bez ochranného krytu rukou, Bez držáku trysky, Bez bezvzduchové trysky.



Zajišťovací kolík pro značku

Číslo položky: CMC-CDK90-01-007

Vhodné pro značkovací stroj CMC

Součástí dodávky je závlačka



Hydraulický olejový filtr pro AR 30 Pro P

Číslo položky: CMC-FO-0379V

vhodné pro značkovací stroj CMC

- AR 30 ITPP
- AR 30 Pro P MAXX
- AR 180

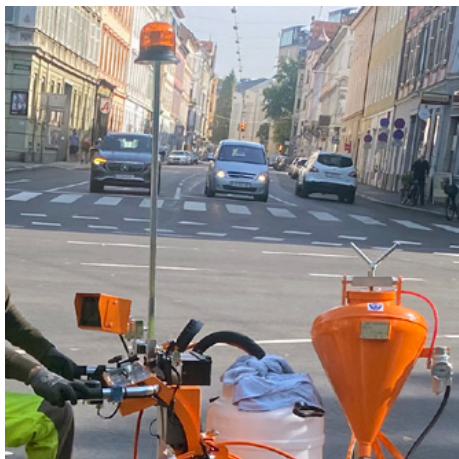

Žlutý otočný maják

Číslo položky: CMC-FRRTG

Žluté rotující světlo / výstražné světlo pro váš značkovací stroj.

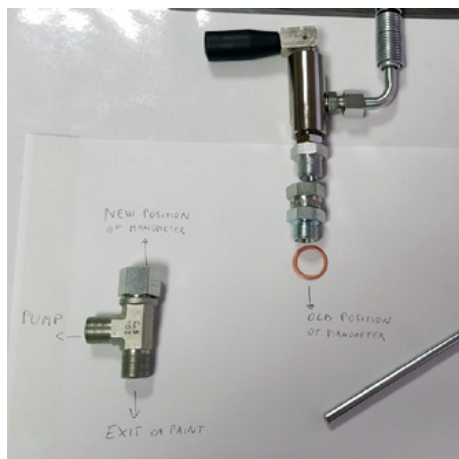

Přestavbová sada hlavního ventilu 3/8 palce

Číslo položky: CMC-KIT00018

Přestavbová sada kulového ventilu na nový hlavní ventil.

Skládá se z:

- VS38-000 hlavní ventil
- otočné šroubení se zpětnou hadicí (s kovovou koncovkou)
- T-šroubení pro manometer



Měděný těsnicí kroužek 1/2" (21 x 27 x 1,5)

Číslo položky: CMC-OL00190



Měděný těsnicí kroužek 3/8" (17 x 23 x 1,5)

Číslo položky: CMC-OL00191



Konektor DIR M 1/4 - F GIR 3/8

Číslo položky: CMC-P00-027

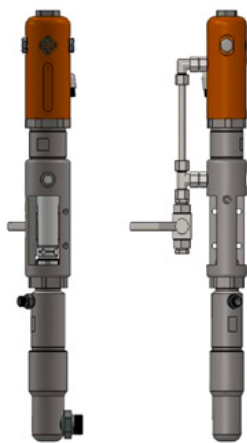

Bezvzduchové čerpadlo CMC P20

Číslo položky: CMC-P20

Vhodné pro bezvzduchové čerpadlo CMC P20.

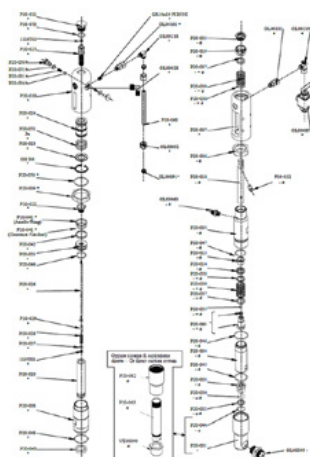

Kulové sedlo ø 25 pro P20

Číslo položky: CMC-P20-002

Vhodné pro bezvzduchové čerpadlo CMC P20.

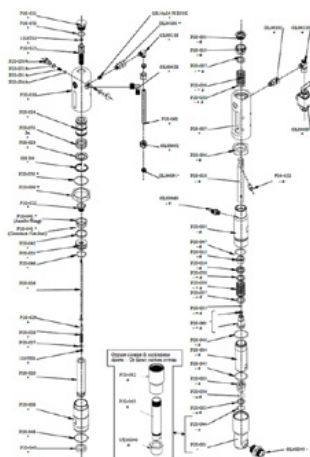

Klec na kuličky ø 25

Číslo položky: CMC-P20-003

Vhodné pro bezvzduchové čerpadlo CMC P20.

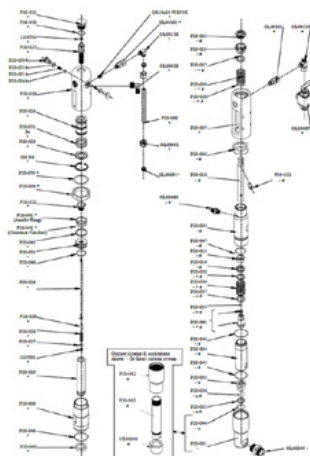

Pouzdro vřetena

Číslo položky: CMC-P20-019

Vhodné pro bezvzduchové čerpadlo CMC P20.

Náhradní

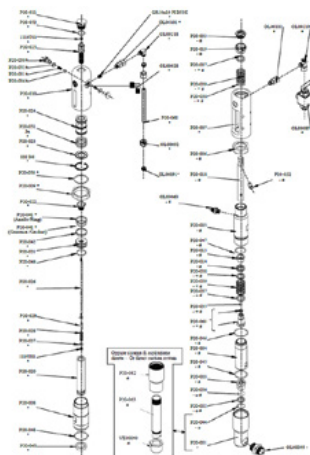

Pouzdro vřetena

Číslo položky: CMC-P20-033

Vhodné pro bezvzduchové čerpadlo CMC P20.

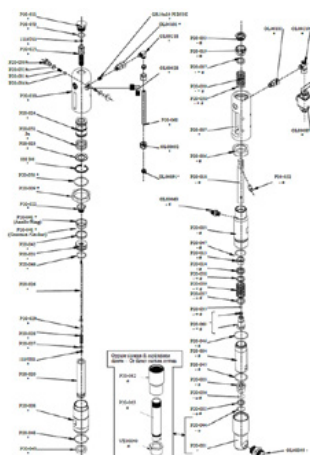

Míč

Číslo položky: CMC-P20-034

Vhodné pro bezvzduchové čerpadlo CMC P20.



Obal pro bezvzduchové čerpadlo P20

Číslo položky: CMC-P20-039

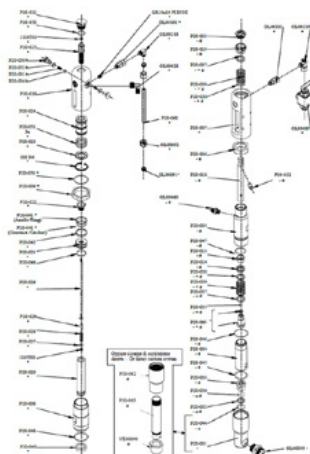

O-kroužek 2112 z PTFE

Číslo položky: CMC-P20-044

Vhodné pro bezvzduchové čerpadlo CMC P20.

Sada barevných těsnění

Číslo položky: CMC-P20-092

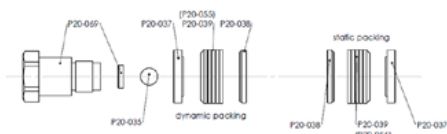

Kein Bild verfügbar!

Bitte beachten Sie die Dokumente unter Downloads / Pdf Docs

No picture available!

Please have a look for the documents you will find under Downloads / Pdf Docs

Hydraulický olejový filtr pro AR 30 Pro P

Číslo položky: CMC-P21-015



Plastový box na nářadí

Číslo položky: CMC-PI00004

Box na nářadí z plastu

vhodný pro značkovací stroje CMC.



Plastová rukojeť

Číslo položky: CMC-PL0007

vhodné pro značkovací stroj CMC

Náhradní



Regulátor tlaku 1/4 palce pro barevný nebo tlakový systém

Číslo položky: CMC-PN00064

Pro přepnutí z funkce zpětného praní na funkci značení.



Tlakoměr 400 bar

Číslo položky: CMC-PN00211

Tlakoměr s maximálním zobrazením tlaku 400 bar.



Pneumatické kolo (přední kolo) 8/3.00X4

Číslo položky: CMC-RU00058

Přední kolo pro řadu AR 30 s ráfkem.

Gumové kolo ideálně vyrovnává mírné nerovnosti.

Rozměry: 8/3.00X4

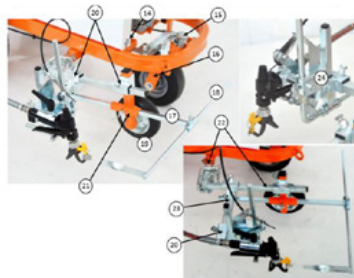

Označovací jednotka s kolečkem

Číslo položky: CMC-SU00030

Označovací jednotka s plastovým kolečkem - pro udržení stále stejné vzdálenosti mezi lakovací pistolí a podkladem.

Číslo / Code	Descrizione	Description
14	VITE PISANOGIO CARTER	SCREW TO HANDLE PROTECTION
13	ELEMENTO DI ATTACCO RUOTA ANTERIORE	REDUCTION DEVICE OF THE FRONT WHEEL
18	FORCELLA ATERIORE	FRONT FORK
17	RUOTINO	WHEELER BRACE
16	RUOTINO	WHEELER BRACE
19	RUOTA A SUPPORTO RUOTA	WHEEL OF THE GUN SUPPORT
20	SOSTO A CRUCE	CROSS-SUPPORT
21	SOSTO RUOTO E SOSTO	SUPPORT OF THE WHEEL AND OF THE POINTER
22	SOSTO SPECIALE CANNOCCHIALE COLLETO	COMPLETE SPECIAL SUPPORT
23	SOSTO RUOTO PISTOLA	SUPPORT OF THE GUN GROUP
24	GRUPPO PISTOLA	GUN GROUP



Sběrací kolečko pro snímač

Číslo položky: CMC-SU00031

Pro přepnutí z funkce zpětného praní na funkci značení.



Páka pro spuštění lakovací pistole nebo otočného kola

Číslo položky: CMC-SU00156

vhodné pro řadu AR 30 Pro



Sací hadice

Číslo položky: CMC-TV1ASPAR30

Sací hadice pro řadu AR 30 s membránovými čerpadly.



Vysokotlaká hadice na barvu 1/4" 10 metrů

Číslo položky: CMC-TVAPR1/410MT

Vysokotlaká hadice na barvu

Délka: 10 metrů

Přípojka: 1,5 mm, 2,5 mm, 3,5 mm: 1/4 palce

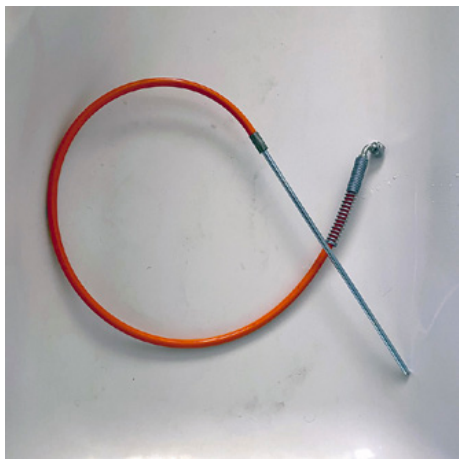

Oběhová hadice

Číslo položky: CMC-TVAPR1/41100I

Vysokotlaká cirkulační hadice vhodná pro nový přepínací ventil VS38-000



Vysokotlaká hadice na barvu 1/4" dlouhá 15 metrů

Číslo položky: CMC-TVAPR1/415MT

Vysokotlaká hadice na barvu

Délka: 15 metrů

Přípojka: 1,5 mm, 2,5 mm, 3,5 mm: 1/4 palce



Vysokotlaký barevný filtr 60 ok

Číslo položky: CMC-VE00062

vhodné pro značkovací stroj CMC

Délka: délka: 145 mm
průměr 25 mm

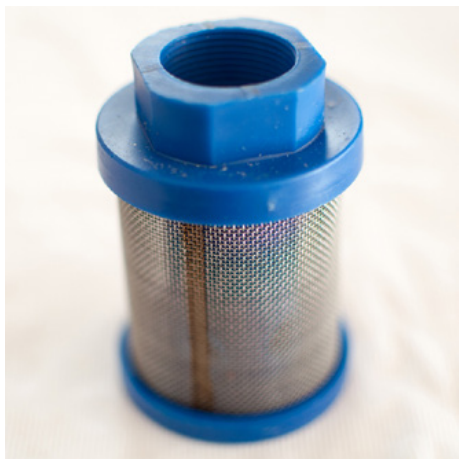

Sací filtr K1000 modrý

Číslo položky: CMC-VE00064

Vhodné pro stroje CMC.



Vysokotlaký barevný filtr 30 ok

Číslo položky: CMC-VE00110

vhodné pro značkovací stroj CMC

Délka: délka: 145 mm

Průměr: 25 mm

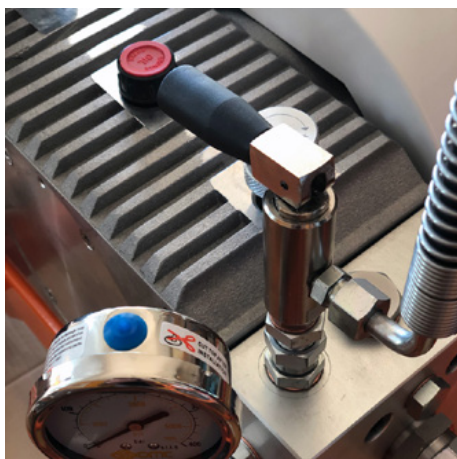

Hlavní ventil 3/8 palce

Číslo položky: CMC-VS38-000

Pro přepínání ze zpětného mytí na pistoli.

Vhodné pro řadu CMC AR 30.



Držák trysky pro bezvzduchovou trysku 1 1/16" (17,4 mm) pro bezvzduchové trysky

Číslo položky: CMC-289391

Držák trysek 1 1/16" (17,4 mm) pro bezvzduchové trysky



Druhá ruční bezvzduchová pistole

Číslo položky: CMC-2PAR30

Druhá ruční bezvzduchová pistole se závěsem, hadicí a lankovým uvolňovačem.



Bezvzduchová tryska pro povrchové značení 219

Číslo položky: CMC-662-219

Bezvzduchová tryska TITAN pro značení povrchů, symbolů atd.

Úhel stříkání: 20 stupňů

Otvor: 0,019 palce



Bezvzduchová tryska pro povrchové značení 421

Číslo položky: CMC-662-421

Bezvzduchová tryska TITAN pro značení povrchů, symbolů atd.

Úhel stříkání: 40 stupňů

Otvor: 0,021 palce



Bezvzduchová tryska pro povrchové značení 423

Číslo položky: CMC-662-423

Bezvzduchová tryska TITAN pro značení povrchů, symbolů atd.

Úhel stříkání: 40 stupňů

Otvor: 0,023 palce



Bezvzduchová tryska pro povrchové značení 521

Číslo položky: CMC-662-521

Bezvzduchová tryska TITAN pro značení povrchů, symbolů atd.

Úhel stříkání: 50 stupňů

Otvor: 0,021 palce



Bezvzduchová tryska pro značení čar 215

Číslo položky: CMC-697-215

Bezvzduchová tryska TITAN pro značení ostrých čar.

Úhel stříkání: 20 stupňů

Otvor: 0,015 palce



Bezvzduchová tryska pro značení čar 217

Číslo položky: CMC-697-217

Bezvzduchová tryska TITAN pro značení ostrých čar.

Úhel stříkání: 20 stupňů

Otvor: 0,017 palce



Bezvzduchová tryska pro značení čar 419

Číslo položky: CMC-697-419

Bezvzduchová tryska TITAN pro značení ostrých čar.

Úhel stříkání: 40 stupňů

Otvor: 0,019 palce



Bezvzduchová tryska pro značení čar 421

Číslo položky: CMC-697-421

Titanové bezvzduchové trysky pro značení ostrých čar.

Úhel stříkání: 40 stupňů

Otvor: 0,021 palce



Bezvzduchová tryska pro značení čar 423

Číslo položky: CMC-697-423

Bezvzduchová tryska TITAN pro značení ostrých čar.

Úhel stříkání: 40 stupňů

Otvor: 0,023 palce



Bezvzduchová tryska pro značení čar 621

Číslo položky: CMC-697-621

Bezvzduchová tryska TITAN pro značení ostrých čar.

Úhel stříkání: 60 stupňů

Otvor: 0,021 palce



Bezvzduchová tryska pro značení čar 627

Číslo položky: CMC-697-627

Bezvzduchová tryska TITAN pro značení ostrých čar.

Úhel stříkání: 60 stupňů

Otvor: 0,027 palce



Bezvzduchová tryska pro značení čar 631

Číslo položky: CMC-697-631

Bezvzduchová tryska TITAN pro značení ostrých čar.

Úhel stříkání: 60 stupňů

Otvor: 0,031 palce



Držák HMC pro AR 30 Pro-P, AR 30 Pro P-25

Číslo položky: CMC-AR30P-03-015

Vhodné pro následující stroje CMC na značení silnic:

AR 30 Pro P

AR 30 Pro P-25



Držák HMC pro AR 30 PRO, AR 30 PRO-2C, L 40 a MAXX

Číslo položky: CMC-AR30PRO-02-035

Držák pro připojení přívěsu.



Láhev s 250 ml oleje s pumpičkou

Číslo položky: CMC-BIO46

Fluido Bio 46

Vhodné pro pístová čerpadla CMC.

Speciální olej zabraňuje předčasnému opotřebení čerpadla.



Ruční pistole C94 s prodlouženou tryskou a 10metrovou hadicí

Číslo položky: CMC-C94+P+10H

Možnost provádět značení ploch na delší vzdálenosti.

Včetně prodloužení trysky o 45 cm



Prodloužení trysky 45 cm

Číslo položky: CMC-C94-017

Prodloužení trysky o 45 cm pro snadné nanášení na plochy nebo rovnoměrné symboly.



Prodloužení trysky 60 cm

Číslo položky: CMC-C94-018

Prodloužení trysky o 60 cm pro snadné nanášení na plochy nebo i symboly.



Nádoba na značkovací barvy s víkem z nerezové oceli

Číslo položky: CMC-CONTINOX30C

Nádoba na barvu z nerezové oceli s víkem, která se hodí k řadě AR 30.

Průměr: 33 cm

Výška: 33 cm: 40 cm

kapacita: 1,5 l: objem: cca 30 litrů



Skleněná třepačka na korálky s tlakovou nádrží 15,5 litru a pistolí na korálky

Číslo položky: CMC-DISPERL254050

Systém skleněných kuliček se skládá z:

Tlaková nádrž na skleněné perle o objemu 15,5 litru.

pistole na skleněné perly pro bezpečné a snadné vkládání skleněných perel do značkovací barvy.

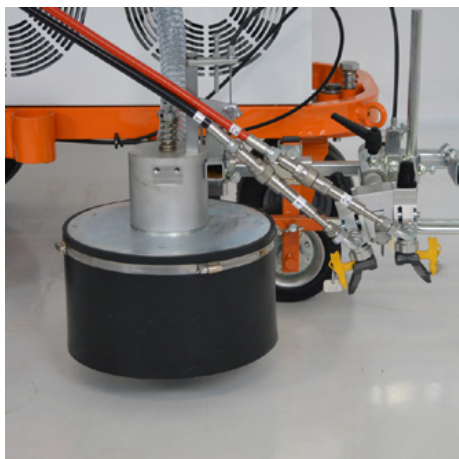

System skleněných kuliček s kuželovou skleněnou šejkrou na kuličky

Číslo položky: CMC-DISPERLAR30-CON

Gravitační systém rozptylu skleněných kuliček se speciálním výstupním systémem.

Ten zabraňuje vyfukování reflexních skleněných kuliček skrz zástěru a snižuje tak množství použitého materiálu.



Žlutý otočný maják

Číslo položky: CMC-FRRTG

Žluté rotující světlo / výstražné světlo pro váš značkovací stroj.



CMC - HMC Pohonný vozík s hydraulickým pohonem pro stroje na značení silnic

Číslo položky: CMC-HMC-B

Rozšiřte svou produktivitu pomocí hydraulicky poháněného vozíku HMC od společnosti CMC. Ten lze namontovat za váš ruční stroj na značení silnic pomocí závěsu. S motorem Briggs and Stratton.



Pohonný vozík CMC - HMC s hydraulickým pohonem pro stroje na značení silnic s motorem Honda

Číslo položky: CMC-HMC-H

Rozšiřte svou produktivitu pomocí hydraulicky poháněného vozíku HMC od společnosti CMC. Ten lze namontovat za váš ruční značkovací stroj se spojkou. S motorem Honda.



50litrová plastová nádrž na barvu

Číslo položky: CMC-PL00199

Pro rozšířenou výkonnostní sadu vaší značkovací práce. Nádrž na barvu o objemu 50 litrů pro váš značkovací stroj CMC. Vyrobeno z plastu s víkem.

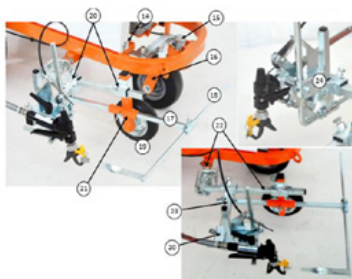

Označovací jednotka s kolečkem

Číslo položky: CMC-SU00030

Označovací jednotka s plastovým kolečkem - pro udržení stále stejné vzdálenosti mezi lakovací pistolí a podkladem.

Číslo / Code	Descrizione	Descrizione
14	VITE PISALOGIO CARTER	SCREW TO REDUCE PROTECTION
15	BLANCONO DI APERTURA RUOTA AUTOREG.	FUNCTION SWITCHE OF THE FRONT WHEEL.
16	FORANALARGIRO	FORCELLA ANTERIORE
17	MONTUP	REGOLAMENTO
18	MONTUP	REGOLAMENTO
18	REGOLAMENTO	RUOTA SUPPORTO RUOTOLA
20	STD-00-111	SUPPORTO A CROCE
21	ALZOPRO-00-004	SUPPORTO RUOTOLE E MESSO
22	CSM-00-000	SUPPORTO SPECIALE CALAMITA' COMPLETE
23	TUBO 2INCH	SUPPORTO GRUPO PISTOLA
24	GRUP	GRUPPO PISTOLA



Hadicový naviják pro bezvzduchová zařízení

Číslo položky: CMC-VE00113

Hadicový naviják pro bezvzduchové stroje na značení silnic.
(bez hadice)

Pojme 10 metrů hadice 1/4 palce nebo 12 metrů hadice 3/8 palce.
