

CMC AR 30 Pro-CMPR-MAXX - Airless vägmarkeringsmaskin med kolvpump 6,17 L/min och kompressor

Artikelnummer:
CMC-AR30PROP-C-MAXX

Längd:
155 cm

Bredd:
77 cm

Höjd:
128 cm

Vikt:
210 kg

Skapad den 01.01.2025

**RMCD**

Beskrivning

Professionell vägmarkeringsmaskin för små och medelstora jobb inom den professionella eller kommunala sektorn! Utrustad med kolvpump, kompressor och den unika RMCD - Road Marking Control Device.

Bensinmotor:

- Briggs & Stratton Vanguard
- Effekt 6 hk
- Alternator för laddning av batteriet
- Elektrisk och manuell start
- Pneumatisk airless-pistol CMC P20
- Arbetsbelysning och roterande belysning

Kompressor:

- 120 liter / minut
- för pneumatisk utlösning av pistolerna

Tillval:

- Glaspärlespridare med 15,5 liters trycktank och pärlpistol

Beskrivning

Batteri:

RMCD - Kontrollenhet för vägmarkeringar

Förmodligen det mest lättanvända systemet för vägmarkering!

Med högupplöst färgdisplay och den unika RMCD-Drive!

Skalbar enligt dina krav!

- Linje-gap-maskin med 8 individuellt justerbara förinställningar
- Sensorik för marktemperatur, lufttemperatur och luftfuktighet
- Telematiksysteem med automatisk lägningsrapport
- Tillgänglig på 12 olika språk
- Extremt enkel manövrering

Se våra YouTube-videor och länken till RMCD:s webbplats.

Förlängning av din handstyrda maskin:

med HMC - en hydrauliskt driven åkvagn (se uppföljningsartiklarna).

Parkeringsbroms:

Nykonstruerad broms på bakhjulet.

Justerbart dubbelt framhjul,

för att markera snäva radier. Det kan låsas eller låsas upp under arbetet med hjälp av en spak på styret. Styrningens hårdhet kan justeras med ett separat reglage.

Teleskopiskt visir

för enkel första märkning eller exakt ommärkning av befintliga linjer.

Handtag

justerbar i höjddled.

Hållare för färghink

(individuellt justerbar)

Luftfri hydraulisk kolvpump

- max. arbetstryck 210 bar

- max. volymflöde 6,17 l / min

Ytterligare färgpistol:

Kan användas som manuell pistol för stenciler eller ytmarkeringar, eller som pistol för linjer med avtryckarhandtag. Standardmunstycke för 10-20 cm linje. (Linjebredden kan variera från 5 cm till 30 cm genom att byta munstycke och/eller justera pistolens höjd)

Markör med hjul:

för att hålla avståndet mellan färgpistolen och vägbanan konstant.

MAX. LINJEBREDD:

50 cm (endast möjligt med lämpliga tillbehör)

Reservdelar



Insatsfilter för färgpistol 100 mesh (gult)

Artikelnummer: BER-2004

Instickfilter för färgspruta 100 mesh (gul).
För filtrering av märkfärgen i färgsprutpistolen.
Idealisk för polyuretanfärger.



Insugningsfilter 28 x 1,5 IG 60 Mesh

Artikelnummer: BER-22906

Inloppsfilter 28 x 1,5 IG 60 Mesh
Sugfilter kort. Förstärkt version.



Filter för färgpistol 50 mesh (vit)

Artikelnummer: BER-FM2002

Insatsfilter för färgspruta 50 mesh (vit)
För filtrering av din märkfärg i färgsprutpistolen.

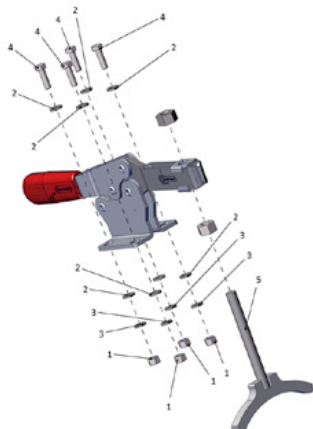

Parkeringsbroms komplett

Artikelnummer: CMC -KIT00047

För AR-serien och HMC-drivvagnen.

Reservdelar



Kulventil 3/8"

Artikelnummer: CMC-00085

För omkoppling från backspolningsfunktion till märkningsfunktion.



Färgslang 10 meter lång

Artikelnummer: CMC-10H



Munstyckehållare för airless-munstycke 11/16 " (17,4 mm) för airlessmunstycken

Artikelnummer: CMC-289391

Munstyckshållare 11/16 " (17,4 mm) för airless-munstycken



Airless-munstycke för ytmarkeringar 219

Artikelnummer: CMC-662-219

TITAN airless-munstycke för märkning av ytor, symboler m.m.

Sprutvinkel: 20 grader

Borrning: 0,019 tum



Airless-munstycke för ytmarkeringar 421

Artikelnummer: CMC-662-421

TITAN airless-munstycke för märkning av ytor, symboler m.m.

Sprutvinkel: 40 grader

Borrning: 0,021 tum



Airless-munstycke för ytmarkeringar 423

Artikelnummer: CMC-662-423

TITAN airless-munstycke för märkning av ytor, symboler m.m.

Sprutvinkel: 40 grader

Borrning: 0,023 tum



Airless-munstycke för ytmarkeringar 521

Artikelnummer: CMC-662-521

TITAN airless-munstycke för märkning av ytor, symboler m.m.

Sprutvinkel: 50 grader

Borrning: 0,021 tum



Airless-munstycke för linjemarkeringar 215

Artikelnummer: CMC-697-215

TITAN airless-munstycke för märkning av skarpa linjer.

Sprutvinkel: 20 grader

Borrning: 0,015 tum



Airless munstycke för linjemarkering 217

Artikelnummer: CMC-697-217

TITAN airless-munstycke för märkning av skarpa linjer.

Sprutvinkel: 20 grader

Borrning: 0,017 tum



Airless munstycke för linjemarkeringar 419

Artikelnummer: CMC-697-419

TITAN airless-munstycke för märkning av skarpa linjer.

Sprutvinkel: 40 grader

Borrning: 0,019 tum



Airless munstycke för linjemarkeringar 421

Artikelnummer: CMC-697-421

Airless-munstycke i titan för märkning av skarpa linjer.

Sprayvinkel: 40 grader

Borrning: 0,021 tum



Airless munstycke för linjemarkeringar 423

Artikelnummer: CMC-697-423

TITAN airless-munstycke för märkning av skarpa linjer.

Sprutvinkel: 40 grader

Borrning: 0,023 tum



Airless munstycke för linjemarkeringar 621

Artikelnummer: CMC-697-621

TITAN airless-munstycke för märkning av skarpa linjer.

Sprutvinkel: 60 grader

Borrning: 0,021 tum



Airless munstycke för linjemarkeringar 627

Artikelnummer: CMC-697-627

TITAN airless-munstycke för märkning av skarpa linjer.

Sprutvinkel: 60 grader

Borrning: 0,027 tum



Luftlöst munstycke för linjemarkeringar 631

Artikelnummer: CMC-697-631

TITAN airless-munstycke för märkning av skarpa linjer.

Sprutvinkel: 60 grader

Borrning: 0,031 tum



Fläns

Artikelnummer: CMC-AR30PRO-02-006

Fläns för fastsättning av framhjulet.

Lämplig för modellerna AR 30 Pro.



Flaska med 250 ml pumpolja

Artikelnummer: CMC-BIO46

Fluido Bio 46

Lämplig för CMC kolvpumpar.

Specialoljan förhindrar för tidigt slitage på pumpen.



Manuell airless-pistol kort - Modell C94

Artikelnummer: CMC-C94-002

Handskydd för manuell airless-pistol C94



Förlängning av munstycket 45 cm

Artikelnummer: CMC-C94-017

Munstycksförlängning 45 cm lång för enkel applicering på ytor eller till och med symboler.



Munstycksförlängning 60 cm

Artikelnummer: CMC-C94-018

Munstycksförlängning 60 cm lång för enkel applicering på ytor eller till och med symboler.



Manuell airless-pistol kort - Modell C94

Artikelnummer: CMC-C94N

Airless-pistol C94 kort.

Anslutning: 1/4 tum

Utan handskydd, Utan munstyckshållare, Utan airless-munstycke



Låsestift för markör

Artikelnummer: CMC-CDK90-01-007

Lämplig för CMC-märkningsmaskin

Spärrstift ingår



Hydrauloljefilter för AR 30 Pro P

Artikelnummer: CMC-FO-0379V

lämplig för CMC-märkningsmaskin

- AR 30 ITPP

- AR 30 Pro P MAXX

- AR 180

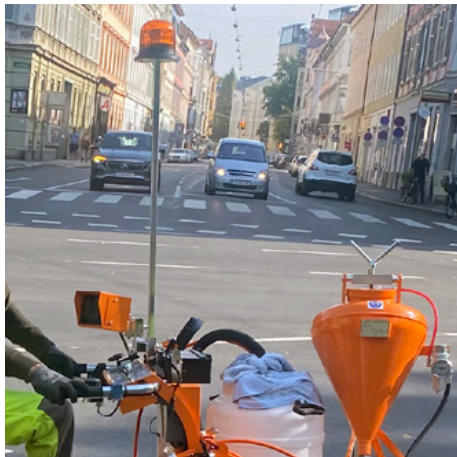

Gul roterande fyr

Artikelnummer: CMC-FRRTG

Gult roterande ljus / varningsljus för din märkningsmaskin.

Reservdelar

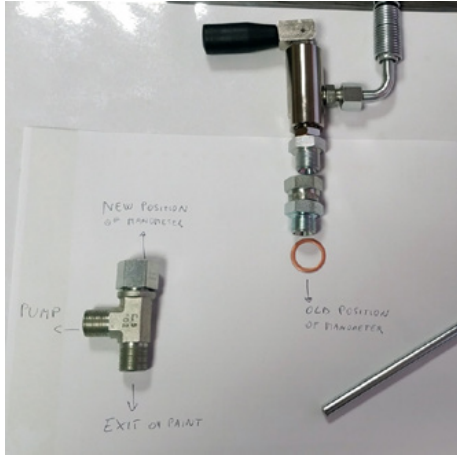

Konverteringssats huvudventil 3/8 tum

Artikelnummer: CMC-KIT00018

Konverteringssats kulventil till ny huvudventil.

Bestående av:

- VS38-000 huvudventil
- svivelkoppling med returslang (med metallände)
- T-koppling för manometer



Koppartättningsring 1/2 " 21 x 27 x 1,5)

Artikelnummer: CMC-OL00190



Koppartättningsring 3/8 " (17 x 23 x 1,5)

Artikelnummer: CMC-OL00191



Anslutning DIR M 1/4 - F GIR 3/8

Artikelnummer: CMC-P00-027

Reservdelar

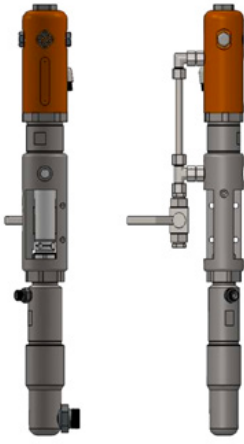

CMC P20 luftfri pump

Artikelnummer: CMC-P20

Lämplig för CMC airless-pump P20.

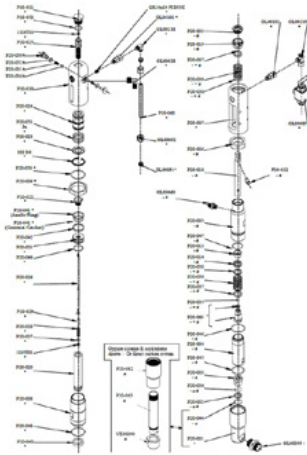

Kulstolsäte ø 25 för P20

Artikelnummer: CMC-P20-002

Lämplig för CMC airless pump P20.

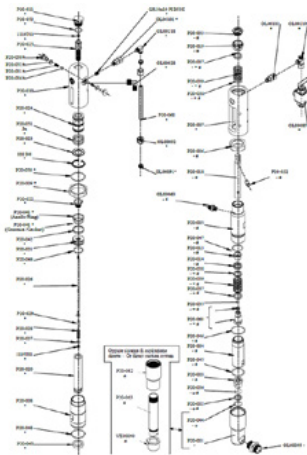

ø 25 kulbur

Artikelnummer: CMC-P20-003

Lämplig för CMC airless pump P20.

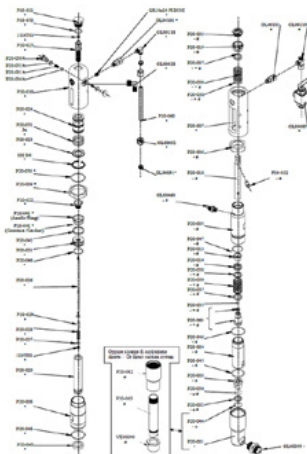

Spindelbussning

Artikelnummer: CMC-P20-019

Lämplig för CMC airless pump P20.

Reservdelar

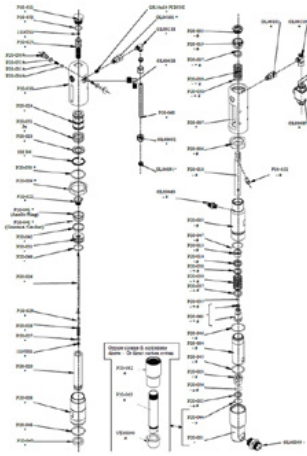

Spindelbussning

Artikelnummer: CMC-P20-033

Lämplig för CMC airless pump P20.

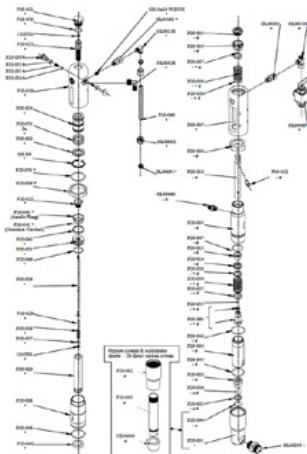

Boll

Artikelnummer: CMC-P20-034

Lämplig för CMC airless pump P20.



Förpackning för airless-pump P20

Artikelnummer: CMC-P20-039

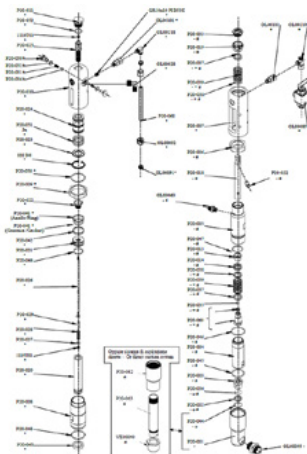

O-ring 2112 i PTFE

Artikelnummer: CMC-P20-044

Lämplig för CMC airless pump P20.

Packningsatts Färgpackningar

Artikelnummer: CMC-P20-092

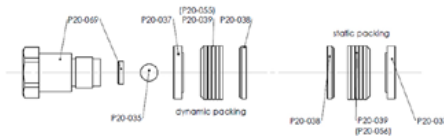

Kein Bild verfügbar!

Bitte beachten Sie die Dokumente unter Downloads / Pdf Docs

No picture available!

Please have a look for the documents you will find under Downloads / Pdf Docs

Hydrauliskt oljefilter för AR 30 Pro P

Artikelnummer: CMC-P21-015

Verktyslåda i plast

Artikelnummer: CMC-PI00004

Verktyslåda tillverkad av plast

lämplig för CMC-märkningsmaskiner.



Handtag av plast

Artikelnummer: CMC-PL0007

lämplig för CMC-märkningsmaskin



Reservdelar



Tryckregulator 1/4 tum för färg- eller trycksystem

Artikelnummer: CMC-PN00064

För omkoppling från backspolningsfunktion till märkningsfunktion.



Tryckmätare 400 bar

Artikelnummer: CMC-PN00211

Tryckmätare med en maximal tryckvisning på 400 bar.



Lufthjul (framhjul) 8/3.00X4

Artikelnummer: CMC-RU00058

Framhjul för AR 30-serien med fälg.

Gummi hjulet kompenserar perfekt för små ojämnheter.

Dimension: 8/3.00X4

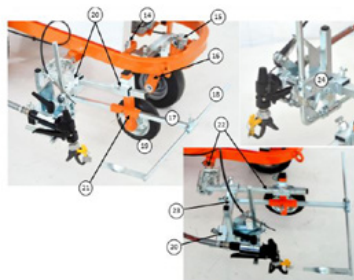

Markeringsenhet med hjul

Artikelnummer: CMC-SU00030

Markeringsenhet med plasthjul - för att hålla avståndet mellan färgpistolen och underlaget alltid på samma nivå.

Code / Code	Description	Description
14	VITE PISANONIC CARTER	SCREW TO REDUCE PROTECTION
13	ELEMENTO DI ATTACCO RUOTA ANTERIORE	REDUCTION DEVICE OF THE FRONT WHEEL
18	FORNELLA AUSTERIORE	FRONT FORK
17	RUOTINO	FRONT WHEEL
18	RUOTINO	FRONT WHEEL
19	RUOTA A SUPPORTO RUOTOLA	WHEEL OF THE GUN SUPPORT
20	RUOTA A SUPPORTO RUOTOLA	CROSS-SUPPORT
21	SUPPORTO RUOTOLA E SOSTEGNO	SUPPORT OF THE WHEEL AND OF THE POINTER
22	SOSTEGNO SPECIALE CARROZZINALE E COLLETTA	COMPLETE SPECIAL SUPPORT
23	SOSTEGNO CARROZZINALE	SUPPORT OF THE GUN GROUP
24	GRUPPO RUOTOLA	WHEEL GROUP



Upptagningshjul för encoder

Artikelnummer: CMC-SU00031

För att växla från backspolningsfunktionen till märkningsfunktionen.



Handtag för att utlösa färgpistolen eller det roterande hjulet

Artikelnummer: CMC-SU00156

lämplig för AR 30 Pro-serien



Inloppsslang

Artikelnummer: CMC-TV1ASPAR30

Insugningsslang för AR 30-serien med membranpumpar.



Högtrycksfärgslang 1/4" 10 meter

Artikelnummer: CMC-TVAPR1/410MT

Slang för högtrycksmålning

Längd: 10 meter

Anslutning: 1/4 tum

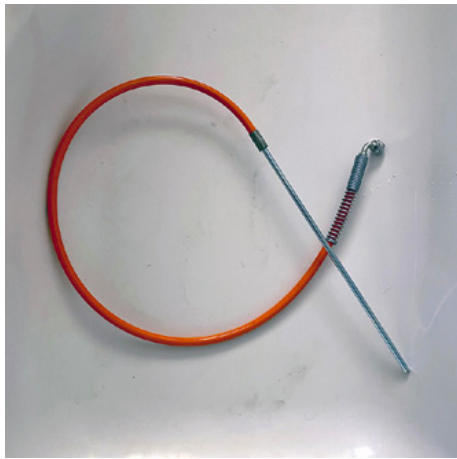

Cirkulations slang

Artikelnummer: CMC-TVAPR1/41100I

Högtryckscirkulations slang lämplig för ny omkopplingsventil VS38-000



Högtrycksfärg slang 1/4" 15 meter lång

Artikelnummer: CMC-TVAPR1/415MT

Slang för högtrycksmålning

Längd: 15 meter

Anslutning: 1/4 tum



Högtrycks färgfilter 60 mesh

Artikelnummer: CMC-VE00062

lämplig för CMC-märkningsmaskin

Längd: 145 mm

Diameter 25 mm

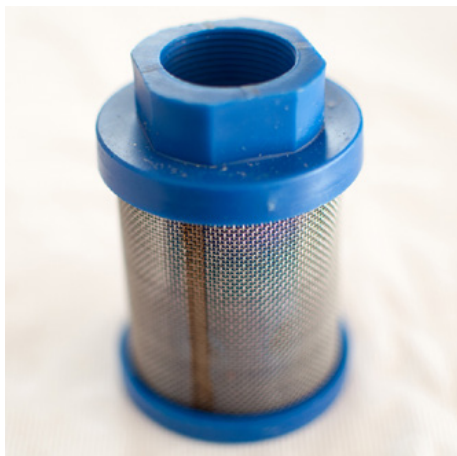

Insugningsfilter K1000 blå

Artikelnummer: CMC-VE00064

Lämplig för CMC-maskiner.



Högtrycksfärgfilter 30 mesh

Artikelnummer: CMC-VE00110

lämplig för CMC-märkningsmaskin

Längd: 145 mm

Diameter: 25 mm



Huvudventil 3/8 tum

Artikelnummer: CMC-VS38-000

För omkoppling från backspolning till pistol.

Lämplig för CMC AR 30-serien.

Tillbehör/förlängningar



Munstyckehållare för airless-munstycke 11/16 " (17,4 mm) för airlessmunstycken

Artikelnummer: CMC-289391

Munstyckshållare 11/16 " (17,4 mm) för airless-munstycken



Andra manuella airless-pistol

Artikelnummer: CMC-2PAR30

Andra manuella airlesspistolerna med upphängning, slang och kabelutlösning.



Airless-munstycke för ytmarkeringar 219

Artikelnummer: CMC-662-219

TITAN airless-munstycke för märkning av ytor, symboler m.m.

Sprutvinkel: 20 grader

Borrning: 0,019 tum



Airless-munstycke för ytmarkeringar 421

Artikelnummer: CMC-662-421

TITAN airless-munstycke för märkning av ytor, symboler m.m.

Sprutvinkel: 40 grader

Borrning: 0,021 tum

Tillbehör/förlängningar



Airless-munstycke för ytmarkeringar 423

Artikelnummer: CMC-662-423

TITAN airless-munstycke för märkning av ytor, symboler m.m.

Sprutvinkel: 40 grader

Borrning: 0,023 tum



Airless-munstycke för ytmarkeringar 521

Artikelnummer: CMC-662-521

TITAN airless-munstycke för märkning av ytor, symboler m.m.

Sprutvinkel: 50 grader

Borrning: 0,021 tum



Airless-munstycke för linjemarkeringar 215

Artikelnummer: CMC-697-215

TITAN airless-munstycke för märkning av skarpa linjer.

Sprutvinkel: 20 grader

Borrning: 0,015 tum



Airless munstycke för linjemarkering 217

Artikelnummer: CMC-697-217

TITAN airless-munstycke för märkning av skarpa linjer.

Sprutvinkel: 20 grader

Borrning: 0,017 tum

Tillbehör/förlängningar



Airless munstycke för linjemarkeringar 419

Artikelnummer: CMC-697-419

TITAN airless-munstycke för märkning av skarpa linjer.

Sprutvinkel: 40 grader

Borrning: 0,019 tum



Airless munstycke för linjemarkeringar 421

Artikelnummer: CMC-697-421

Airless-munstycke i titan för märkning av skarpa linjer.

Sprayvinkel: 40 grader

Borrning: 0,021 tum



Airless munstycke för linjemarkeringar 423

Artikelnummer: CMC-697-423

TITAN airless-munstycke för märkning av skarpa linjer.

Sprutvinkel: 40 grader

Borrning: 0,023 tum



Airless munstycke för linjemarkeringar 621

Artikelnummer: CMC-697-621

TITAN airless-munstycke för märkning av skarpa linjer.

Sprutvinkel: 60 grader

Borrning: 0,021 tum

Tillbehör/förlängningar



Airless munstycke för linjemarkeringar 627

Artikelnummer: CMC-697-627

TITAN airless-munstycke för märkning av skarpa linjer.

Sprutvinkel: 60 grader

Borrning: 0,027 tum



Luftlöst munstycke för linjemarkeringar 631

Artikelnummer: CMC-697-631

TITAN airless-munstycke för märkning av skarpa linjer.

Sprutvinkel: 60 grader

Borrning: 0,031 tum



Hållare HMC för AR 30 Pro-P, AR 30 Pro P-25

Artikelnummer: CMC-AR30P-03-015

Lämplig för följande CMC vägmarkeringsmaskiner:

AR 30 Pro P

AR 30 Pro P-25



Hållare för HMC för AR 30 PRO, AR 30 PRO-2C, L 40 och MAXX

Artikelnummer: CMC-AR30PRO-02-035

Fäste för släpvagnskoppling.

Tillbehör/förlängningar



Flaska med 250 ml pumpolja

Artikelnummer: CMC-BIO46

Fluido Bio 46

Lämplig för CMC kolvumpar.

Specialoljan förhindrar för tidigt slitage på pumpen.



Manuell pistol C94 med munstycksförlängning och 10 meters slang

Artikelnummer: CMC-C94+P+10H

För att kunna utföra områdesmarkeringar på längre avstånd.

Inklusive 45 cm munstycksförlängning



Förlängning av munstycket 45 cm

Artikelnummer: CMC-C94-017

Munstycksförlängning 45 cm lång för enkel applicering på ytor eller till och med symboler.



Munstycksförlängning 60 cm

Artikelnummer: CMC-C94-018

Munstycksförlängning 60 cm lång för enkel applicering på ytor eller till och med symboler.

Tillbehör/förlängningar



Behållare för märkningsfärger med lock av rostfritt stål

Artikelnummer: CMC-CONTINOX30C

Färgbehållare i rostfritt stål med lock som passar till AR 30-serien.

Diameter: 33 cm

Höjd: 40 cm

kapacitet: ca. 30 liter



Glaspärlskakare med tryckbehållare 15,5 liter och pärlpistol

Artikelnummer: CMC-DISPERL254050

Glaspärssystem bestående av:

Trycktank för glaspärlor med en kapacitet på 15,5 liter.

Glaspärlpistol för säker och enkel isättning av glaspärlor i märkningsfärgen.

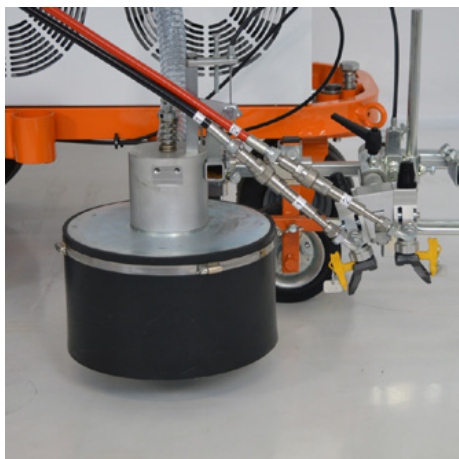

System för glaspärlor med konisk glaspärlskakare

Artikelnummer: CMC-DISPERLAR30-CON

Spridningssystem för glaspärlor genom gravitation med speciellt utloppssystem.

Detta förhindrar att reflexglaspärlorna blåser iväg genom förklädet och minskar därmed mängden material som används.

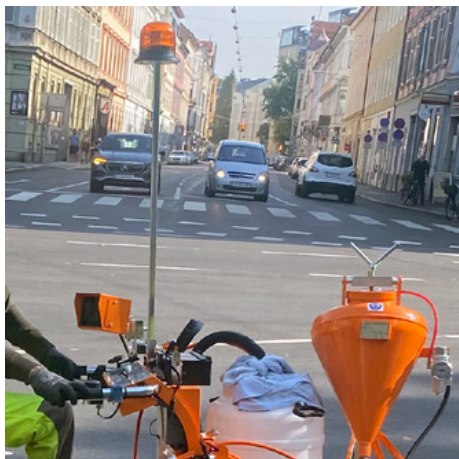

Gul roterande fyr

Artikelnummer: CMC-FRRTG

Gult roterande ljus / varningsljus för din märkningsmaskin.

Tillbehör/förlängningar



CMC - HMC Drivvagn med hydraulisk drivning för vägmarkeringsmaskiner

Artikelnummer: CMC-HMC-B

Öka din produktivitet med den hydrauliskt drivna drivvagnen HMC från CMC. Denna kan monteras bakom din handhållna vägmarkeringsmaskin med ett fäste.

Med Briggs och Stratton-motor.



CMC - HMC drivvagn med hydraulisk drivning för vägmarkeringsmaskiner med Honda-motor

Artikelnummer: CMC-HMC-H

Öka din produktivitet med den hydrauliskt drivna drivvagnen HMC från CMC. Denna kan monteras bakom din handhållna vägmarkeringsmaskin med koppling.

Med Honda-motor.



50 liter plastfärgbehållare

Artikelnummer: CMC-PL00199

För utökat prestandakit för ditt märkningsarbete. 50 liters färgtank för din CMC-märkningsmaskin. Tillverkad av plast med lock.

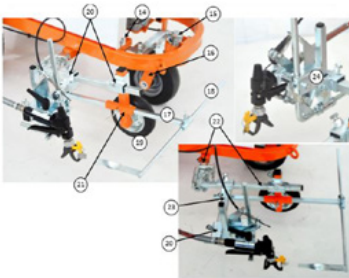

Markeringsenhet med hjul

Artikelnummer: CMC-SU00030

Markeringsenhet med plasthjul - för att hålla avståndet mellan färgpistolen och underlaget alltid på samma nivå.

Code - Code	Descrizione	Description
14	VITE PER SOTTO CARICHI	SCREW TO MOUNT & PROTECT THE
15	ELEVAZIONE ATTIVO RUOTA ANTERIORE	RAISING DEVICE OF THE FRONT WHEEL
16	FORNELLARUOTO	FORNELL WHEEL
17	RUOTAZIONE	WHEEL ROTATION
18	RUOTAZIONE	WHEEL ROTATION
19	RUOTAZIONE	WHEEL ROTATION
20	RUOTAZIONE	WHEEL ROTATION
21	RUOTAZIONE	WHEEL ROTATION
22	RUOTAZIONE	WHEEL ROTATION
23	RUOTAZIONE	WHEEL ROTATION
24	RUOTAZIONE	WHEEL ROTATION

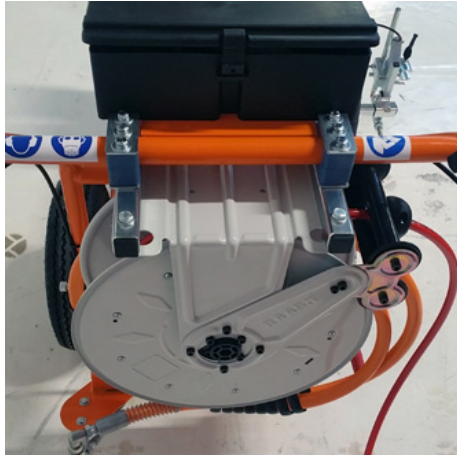

Slangrulle för airless-apparater

Artikelnummer: CMC-VE00113

Slangupprullare för luftfria vägmarkeringsmaskiner.
(utan slang)

Rymmer 10 meter 1/4 tums slang eller 12 meter 3/8 tums slang.
