

CMC AR 30 Pro-CMPR-MAXX - Airless vejmarkeringsmaskine med stempelpumpe 6,17 L/min og kompressor

Varenummer:
CMC-AR30PROP-C-MAXX

Længde:
155 cm

Bredde:
77 cm

Højde:
128 cm

Vægt:
210 kg

Oprettet 01.01.2025

**RMCD**

Beskrivelse

Professionel vejmarkeringsmaskine til små og mellemstore opgaver i den professionelle eller kommunale sektor! Udstyret med stempelpumpe, kompressor og den unikke RMCD - Road Marking Control Device.

Benzinmotor:

- Briggs & Stratton Vanguard
- Effekt 6 HK
- Generator til opladning af batteriet
- Elektrisk og manuel starter
- Pneumatisk airless-pistol CMC P20
- Arbejdslys og roterende lys

Kompressor:

- 120 liter / minut
- til pneumatisk udløsning af pistolerne

Ekstraudstyr:

- Glasperlespreder med 15,5 liters tryktank og glasperlepistol

Beskrivelse

Batteri:

RMCD - kontrolanordning til vejmarkering

Sandsynligvis det nemmeste system at betjene til vejmarkering!

Med farvedisplay i høj opløsning og det unikke RMCD-Drive!

Skalerbar i henhold til dine krav!

- Linjehulsmaskine med 8 individuelt justerbare forudindstillinger
- Sensorik til jordtemperatur, lufttemperatur og luftfugtighed
- Telematiksystem med automatisk udlægningsrapport
- Fås på 12 sprog
- Ekstremt enkel betjening

Se vores YouTube-videoer og linket til RMCD's hjemmeside.

Udvidelse af din håndførte maskine:

med HMC - en hydraulisk drevet ride-on trolley (se de opfølgende artikler).

Parkeringsbremse:

Nydesignet bremse på baghjulet.

Justerbart dobbelt forhjul,

til markering af snævre radier. Det kan låses eller låses op under arbejdet ved hjælp af et håndtag på styret. Styrets hårdhed kan justeres ved hjælp af en separat controller.

Teleskopisk visir

til enkel første afmærkning eller præcis genafmærkning af eksisterende linjer.

Styr

kan justeres i højden.

Holder til malerspand

(kan justeres individuelt)

Airless hydraulisk stempelpumpe

- maks. driftstryk 210 bar

- maks. volumenstrøm 6,17 l/min

Ekstra malingspistol:

Den kan bruges som manuel pistol til stencils eller overflademarkeringer, eller som pistol til linjer ved hjælp af et udløserhåndtag. Standarddyse til 10-20 cm linje. (Linjebredden kan variere fra 5 cm til 30 cm ved at skifte dyse og/eller justere pistolens højde).

Markør med hjul:

for at holde afstanden mellem malerpistolen og vejbanen konstant.

MAX. LINJEBREDDE:

50 cm (kun muligt med passende tilbehør)

Reservedele



Indsatsfilter til malingspistol 100 mesh (gul)

Varenummer: BER-2004

Plug-in-filter til malersprøjtepistol 100 mesh (gul).
Til filtrering af markeringsmaling i sprøjtepistolen.
Ideel til polyuretanmaling.



Indsugningsfilter 28 x 1,5 IG 60 Mesh

Varenummer: BER-22906

Indsugningsfilter 28 x 1,5 IG 60 Mesh
Indsugningsfilter kort. Forstærket version.



Indsatsfilter til malingspistol 50 mesh (hvid)

Varenummer: BER-FM2002

Indsatsfilter til sprøjtepistol 50 mesh (hvid)
Til filtrering af din markeringsmaling i sprøjtepistolen.

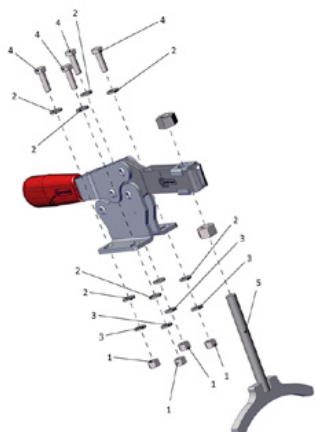

Parkeringsbremse komplet

Varenummer: CMC -KIT00047

Til AR-serien og HMC-drivvognen.



Kugleventil 3/8"

Varenummer: CMC-00085

Til skift fra returskylningsfunktion til mærkningsfunktion.



Malerslange 10 meter lang

Varenummer: CMC-10H



Dyseholder til airless-dyse 11/16 " (17,4 mm) til airless-dyser

Varenummer: CMC-289391

Dyseholder 11/16" (17,4 mm) til airless-dyser



Airless-dyse til mærkning af overflader 219

Varenummer: CMC-662-219

TITAN airless-dyse til mærkning af overflader, symboler osv.

Sprøjtevinkel: 20 grader

Boring: 0,019 tommer



Airless-dyse til overflademærkning 421

Varenummer: CMC-662-421

TITAN airless-dyse til mærkning af overflader, symboler osv.

Sprøjtevinkel: 40 grader

Boring: 0,021 tommer



Airless-dyse til overflademærkning 423

Varenummer: CMC-662-423

TITAN airless-dyse til mærkning af overflader, symboler osv.

Sprøjtevinkel: 40 grader

Boring: 0,023 tommer



Airless-dyse til overflademærkning 521

Varenummer: CMC-662-521

TITAN airless-dyse til mærkning af overflader, symboler osv.

Sprøjtevinkel: 50 grader

Boring: 0,021 tommer



Airless-dyse til linjemarkeringer 215

Varenummer: CMC-697-215

TITAN airless-dyse til markering af skarpe linjer.

Sprøjtevinkel: 20 grader

Boring: 0,015 tommer



Airless-dyse til mærkning af linjer 217

Varenummer: CMC-697-217

TITAN airless-dyse til mærkning af skarpe linjer.

Sprøjtevinkel: 20 grader

Boring: 0,017 tommer



Airless-dyse til linjemarkeringer 419

Varenummer: CMC-697-419

TITAN airless-dyse til mærkning af skarpe linjer.

Sprøjtevinkel: 40 grader

Boring: 0,019 tommer



Airless-dyse til linjemarkeringer 421

Varenummer: CMC-697-421

Airless-dyse i titanium til mærkning af skarpe linjer.

Sprøjtevinkel: 40 grader

Boring: 0,021 tommer



Airless-dyse til linjemarkeringer 423

Varenummer: CMC-697-423

TITAN airless-dyse til mærkning af skarpe linjer.

Sprøjtevinkel: 40 grader

Boring: 0,023 tommer



Airless-dyse til linjemarkeringer 621

Varenummer: CMC-697-621

TITAN airless-dyse til markering af skarpe linjer.

Sprøjtevinkel: 60 grader

Boring: 0,021 tommer



Airless-dyse til linjemarkeringer 627

Varenummer: CMC-697-627

TITAN airless-dyse til markering af skarpe linjer.

Sprøjtevinkel: 60 grader

Boring: 0,027 tommer



Airless-dyse til linjemarkering 631

Varenummer: CMC-697-631

TITAN airless-dyse til markering af skarpe linjer.

Sprøjtevinkel: 60 grader

Boring: 0,031 tommer



Flange

Varenummer: CMC-AR30PRO-02-006

Flange til fastgørelse af forhjulet.

Passer til AR 30 Pro-modellerne.

Reservedele



Flaske med 250 ml pumpeolie

Varenummer: CMC-BIO46

Fluido Bio 46

Velegnet til CMC stempelpumper.

Den specielle olie forhindrer for tidligt slid på pumpen.



Manuel airless-pistol kort - Model C94

Varenummer: CMC-C94-002

Håndbeskyttelse til manuel airless-pistol C94



Dyseforlængelse 45 cm

Varenummer: CMC-C94-017

45 cm lang dyseforlænger til nem påføring på overflader eller endda symboler.



Dyseforlænger 60 cm

Varenummer: CMC-C94-018

60 cm lang dyseforlænger til nem påføring på overflader eller endda symboler.



Manuel airless-pistol kort - Model C94

Varenummer: CMC-C94N

Airless-pistol C94 kort.

Tilslutning: 1/4 tomme

Uden håndbeskyttelse, Uden dyseholder, Uden airless-dyse



Låsestift til markør

Varenummer: CMC-CDK90-01-007

Velegnet til CMC-mærkningsmaskine

Splint medfølger



Hydraulikoliefilter til AR 30 Pro P

Varenummer: CMC-FO-0379V

egnet til CMC-mærkningsmaskine

- AR 30 ITPP

- AR 30 Pro P MAXX

- AR 180

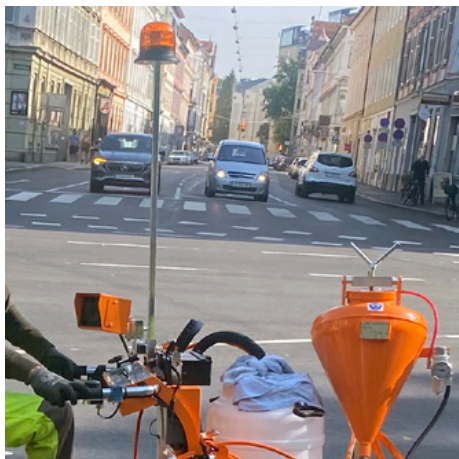

Gult roterende fyrstårn

Varenummer: CMC-FRRTG

Gult roterende lys / advarselslys til din mærkningsmaskine.

Reservedele

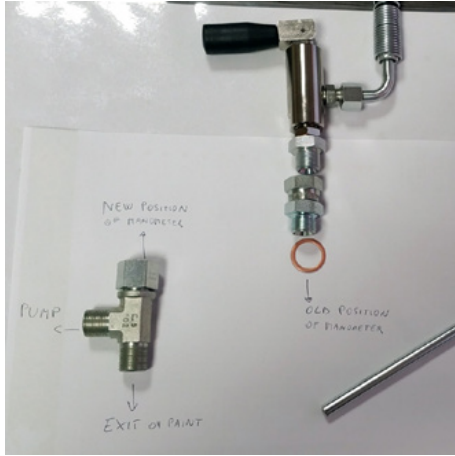

Konverteringssæt hovedventil 3/8 tomme

Varenummer: CMC-KIT00018

Konverteringssæt kugleventil til ny hovedventil.

Består af:

- VS38-000 hovedventil
- drejekobling med returslange (med metalende)
- T-fitting til manometer



Kobber tætningsring 1/2 " 21 x 27 x 1,5)

Varenummer: CMC-OL00190



Kobbertætningsring 3/8 " (17 x 23 x 1,5)

Varenummer: CMC-OL00191



Tilslutning DIR M 1/4 - F GIR 3/8

Varenummer: CMC-P00-027

Reservedele

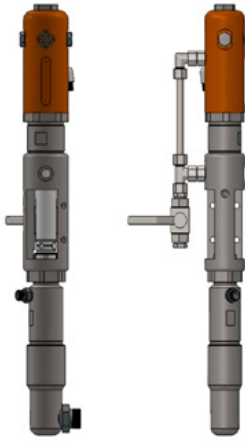

CMC P20 Airless-pumpe

Varenummer: CMC-P20

Velegnet til CMC airless-pumpe P20.

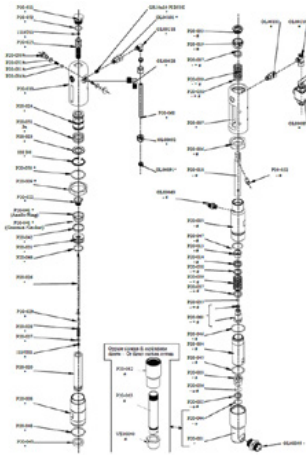

Kuglesæde ø 25 til P20

Varenummer: CMC-P20-002

Passer til CMC airless pumpe P20.

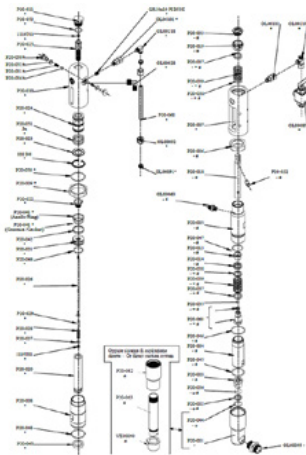

ø 25 kuglebur

Varenummer: CMC-P20-003

Passer til CMC airless pumpe P20.

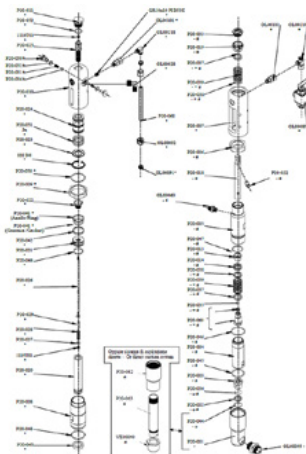

Spindelbøsning

Varenummer: CMC-P20-019

Passer til CMC airless pumpe P20.

Reservedele

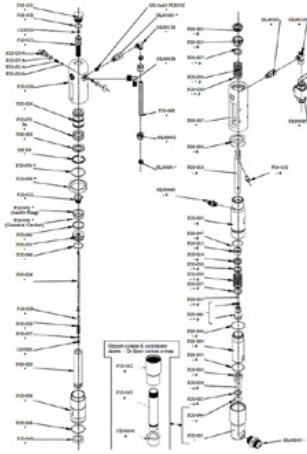

Spindelbøsning

Varenummer: CMC-P20-033

Passer til CMC airless pumpe P20.

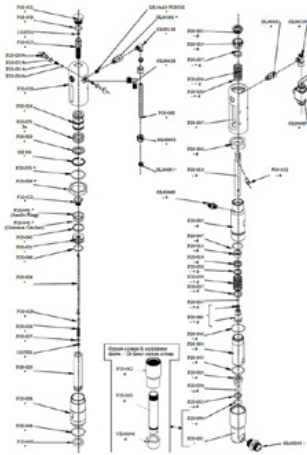

Kugle

Varenummer: CMC-P20-034

Passer til CMC airless pumpe P20.



Pakning til airless-pumpe P20

Varenummer: CMC-P20-039

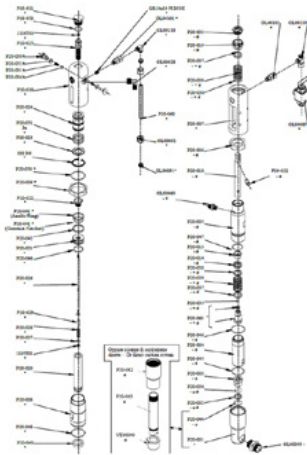

O-ring 2112 i PTFE

Varenummer: CMC-P20-044

Passer til CMC airless-pumpe P20.

Pakningssæt farvepakninger

Varenummer: CMC-P20-092

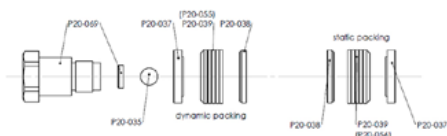

Kein Bild verfügbar!

Bitte beachten Sie die
Dokumente unter
Downloads / Pdf Docs

No picture available!

Please have a look for the
documents you will find under
Downloads / Pdf Docs

Hydraulisk oliefilter til AR 30 Pro P

Varenummer: CMC-P21-015

Værktøjskasse i plast

Varenummer: CMC-PI00004

Værktøjskasse fremstillet af plast

egnet til CMC-mærkningsmaskiner.



Håndtag af plast

Varenummer: CMC-PL0007

egnet til CMC-mærkningsmaskine



Reservedele



Trykregulator 1/4 tomme til farve- eller tryksystem

Varenummer: CMC-PN00064

Til skift fra returskylningsfunktion til mærkningsfunktion.



Trykmåler 400 bar

Varenummer: CMC-PN00211

Trykmåler med en maksimal trykvisning på 400 bar.



Pneumatisk hjul (forhjul) 8/3.00X4

Varenummer: CMC-RU00058

Forhjul til AR 30-serien med fælg.
Gummihjulet kompenserer ideelt for små ujævnheder.
Dimension: 8/3.00X4

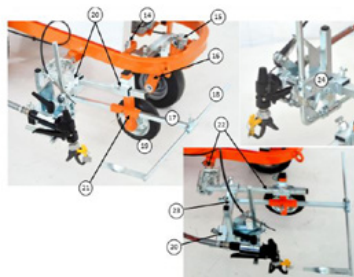

Markeringsenhed med hjul

Varenummer: CMC-SU00030

Markeringsenhed med plasthjul - for at holde afstanden mellem malerpistol og underlag altid på samme niveau.

Code / Code	Description	Description
14	VITE PISANONIC CARTER	SCREW TO REDUCE PROTECTION
13	ELEMENTO DI ATTACCO RUOTA ANTERIORE	REDUCTION DEVICE OF THE FRONT WHEEL
18	FORCELLA ANTERIORE	FRONT FORK
17	RUOTINO	ROTTOR WHEEL
18	RUOTINO	ROTTOR WHEEL
19	RUOTA	WHEEL OF THE GUN SUPPORT
20	RUOTA A SUPPORTO RUOTA	CROSS-SUPPORT
21	SUPPORTO RUOTA A CROCE	SUPPORT OF THE WHEEL AND OF THE POINTERS
22	SUPPORTO SPECIALE CANNONICALE COLLETTA	COMPLETE SPECIAL SUPPORT
23	SUPPORTO RUOTINO PISTOLA	SUPPORT OF THE ROTOR GROUP
24	GRUPPO PISTOLA	GUN GROUP



Pick-up hjul til encoder

Varenummer: CMC-SU00031

Til skift fra returskylningsfunktion til markeringsfunktion.

Håndtag til udløsning af malerpistol eller drejeskive

Varenummer: CMC-SU00156

passer til AR 30 Pro-serien

Indsugningsslange

Varenummer: CMC-TV1ASPAR30

Indsugningsslange til AR 30-serien med membranpumper.

Højtryksmalingslange 1/4" 10 meter

Varenummer: CMC-TVAPR1/410MT

Højtryksmalingslange

Længde: 10 meter

Tilslutning: 1/4 tomme

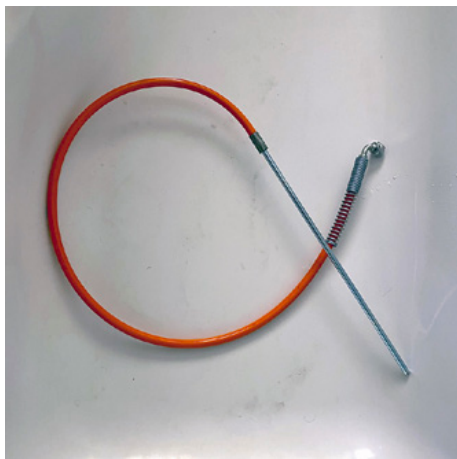

Slange til cirkulation

Varenummer: CMC-TVAPR1/41100I

Højtrykscirkulationslange egnet til
ny omskiftningsventil VS38-000



Højtryksmalingslange 1/4" 15 meter lang

Varenummer: CMC-TVAPR1/415MT

Højtryksmalingslange

Længde: 15 meter

Tilslutning: 1/4 tomme



Højtryksfarvefilter 60 mesh

Varenummer: CMC-VE00062

egnet til CMC-mærkningsmaskine

Længde: 145 mm

Diameter 25 mm

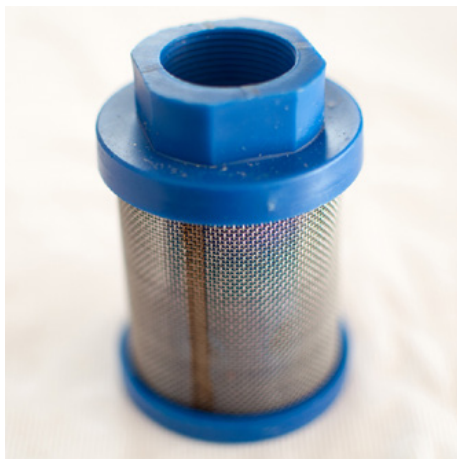

Indsugningsfilter K1000 blå

Varenummer: CMC-VE00064

Velegnet til CMC-maskiner.



Højtryksfarvefilter 30 mesh

Varenummer: CMC-VE00110

egnet til CMC-mærkningsmaskine

Længde: 145 mm

Diameter: 25 mm



Hovedventil 3/8 tomme

Varenummer: CMC-VS38-000

Til omskiftning fra returskylning til pistol.

Passer til CMC AR 30-serien.

Tilbehør/forlængelser



Dyseholder til airless-dyse 1 1/16 " (17,4 mm) til airless-dyser

Varenummer: CMC-289391

Dyseholder 1 1/16" (17,4 mm) til airless-dyser



Anden manuel airless-pistol

Varenummer: CMC-2PAR30

Anden manuel airless-pistol med ophæng, slange og kabeludløser.



Airless-dyse til mærkning af overflader 219

Varenummer: CMC-662-219

TITAN airless-dyse til mærkning af overflader, symboler osv.

Sprøjtevinkel: 20 grader

Boring: 0,019 tommer



Airless-dyse til overflademærkning 421

Varenummer: CMC-662-421

TITAN airless-dyse til mærkning af overflader, symboler osv.

Sprøjtevinkel: 40 grader

Boring: 0,021 tommer



Airless-dyse til overflademærkning 423

Varenummer: CMC-662-423

TITAN airless-dyse til mærkning af overflader, symboler osv.

Sprøjtevinkel: 40 grader

Boring: 0,023 tommer



Airless-dyse til overflademærkning 521

Varenummer: CMC-662-521

TITAN airless-dyse til mærkning af overflader, symboler osv.

Sprøjtevinkel: 50 grader

Boring: 0,021 tommer



Airless-dyse til linjemarkeringer 215

Varenummer: CMC-697-215

TITAN airless-dyse til mærkning af skarpe linjer.

Sprøjtevinkel: 20 grader

Boring: 0,015 tommer



Airless-dyse til mærkning af linjer 217

Varenummer: CMC-697-217

TITAN airless-dyse til mærkning af skarpe linjer.

Sprøjtevinkel: 20 grader

Boring: 0,017 tommer



Airless-dyse til linjemarkeringer 419

Varenummer: CMC-697-419

TITAN airless-dyse til markering af skarpe linjer.

Sprøjtevinkel: 40 grader

Boring: 0,019 tommer



Airless-dyse til linjemarkeringer 421

Varenummer: CMC-697-421

Airless-dyse i titanium til markering af skarpe linjer.

Sprøjtevinkel: 40 grader

Boring: 0,021 tommer



Airless-dyse til linjemarkeringer 423

Varenummer: CMC-697-423

TITAN airless-dyse til markering af skarpe linjer.

Sprøjtevinkel: 40 grader

Boring: 0,023 tommer



Airless-dyse til linjemarkeringer 621

Varenummer: CMC-697-621

TITAN airless-dyse til markering af skarpe linjer.

Sprøjtevinkel: 60 grader

Boring: 0,021 tommer



Airless-dyse til linjemarkeringer 627

Varenummer: CMC-697-627

TITAN airless-dyse til markering af skarpe linjer.

Sprøjtevinkel: 60 grader

Boring: 0,027 tommer



Airless-dyse til linjemarkering 631

Varenummer: CMC-697-631

TITAN airless-dyse til markering af skarpe linjer.

Sprøjtevinkel: 60 grader

Boring: 0,031 tommer



Holder HMC til AR 30 Pro-P, AR 30 Pro P-25

Varenummer: CMC-AR30P-03-015

Passer til følgende CMC-vejmarkeringsmaskiner:

AR 30 Pro P

AR 30 Pro P-25



Holder til HMC til AR 30 PRO, AR 30 PRO-2C, L 40 og MAXX

Varenummer: CMC-AR30PRO-02-035

Beslag til anhængerkobling.

Tilbehør/forlængelser



Flaske med 250 ml pumpeolie

Varenummer: CMC-BIO46

Fluido Bio 46

Velegnet til CMC stempelpumper.

Den specielle olie forhindrer for tidligt slid på pumpen.



Manuel pistol C94 med mundstykkeforlænger og 10 meter slange

Varenummer: CMC-C94+P+10H

For at kunne udføre områdeafmærkning over længere afstande.

Inklusive 45 cm dyseforlænger



Dyseforlængelse 45 cm

Varenummer: CMC-C94-017

45 cm lang dyseforlænger til nem påføring på overflader eller endda symboler.



Dyseforlænger 60 cm

Varenummer: CMC-C94-018

60 cm lang dyseforlænger til nem påføring på overflader eller endda symboler.

Tilbehør/forlængelser



Beholder til mærkning af maling med låg i rustfrit stål

Varenummer: CMC-CONTINOX30C

Malingsbeholder i rustfrit stål med låg, der passer til AR 30-serien.

Diameter: 33 cm

Højde: 40 cm

kapacitet: ca. 30 liter



Glasperleshaker med trykbeholder 15,5 liter og perlepistol

Varenummer: CMC-DISPERL254050

Glasperlesystem bestående af:

Tryktank til glasperler med en kapacitet på 15,5 liter.

Glasperlepistol til sikker og nem isætning af glasperler i markeringsfarven.

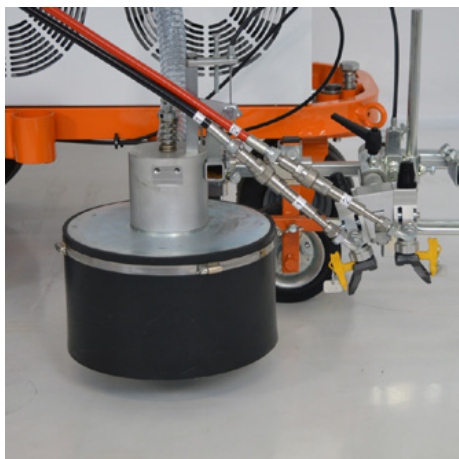

Glasperlesystem med konisk glasperle-shaker

Varenummer: CMC-DISPERLAR30-CON

Spredningssystem til glasperler med tyngdekraft og særligt udløbssystem.

Det forhindrer refleksglasperlerne i at blæse væk gennem forklædet og reducerer dermed mængden af anvendt materiale.

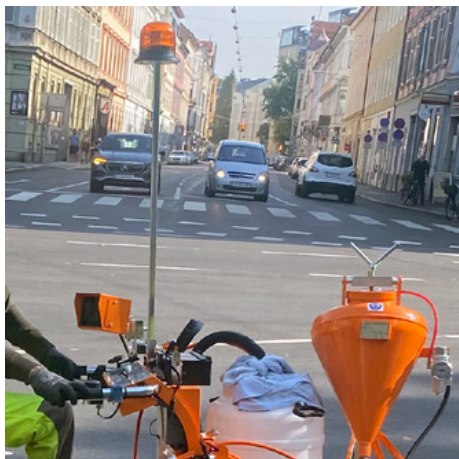

Gult roterende fyrtårn

Varenummer: CMC-FRRTG

Gult roterende lys / advarselslys til din mærkningsmaskine.

Tilbehør/forlængelser



CMC - HMC Drivvogn med hydraulisk drev til vejmarkeringsmaskiner

Varenummer: CMC-HMC-B

Udvid din produktivitet med den hydraulisk drevne drivvogn HMC fra CMC. Den kan monteres bag din håndholdte vejmarkeringsmaskine med et hitch.

Med Briggs og Stratton-motor.



CMC - HMC drivvogn med hydraulisk drev til vejmarkeringsmaskiner med Honda-motor

Varenummer: CMC-HMC-H

Udvid din produktivitet med den hydraulisk drevne drivvogn HMC fra CMC. Den kan monteres bag din håndholdte vejmarkeringsmaskine med kobling.

Med Honda-motor.



50 liters malingstank i plast

Varenummer: CMC-PL00199

Til det udvidede præstationsset til dit mærkningsarbejde. 50 liter malingstank til din CMC-mærkningsmaskine. Fremstillet af plast med låg.

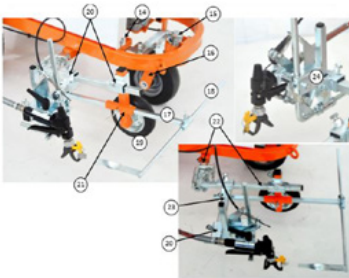

Markeringsenhed med hjul

Varenummer: CMC-SU00030

Markeringsenhed med plasthjul - for at holde afstanden mellem malerpistol og underlag altid på samme niveau.

Code - Code	Descrizione	Description
14	VITE PER SPODE CARICHI	SCREW TO SPRAY'S PROTECTION
15	ELASTICO DI APPICCO PISTOLA	PLASTIC RING OF THE SPRAY GUN
16	FORNIALE ALZAPPO	FORNIALE ALZAPPO
17	BRACCIO	BRACCIO
18	BRACCIO	BRACCIO
19	BRACCIO	BRACCIO
20	BRACCIO	BRACCIO
21	BRACCIO	BRACCIO
22	BRACCIO	BRACCIO
23	BRACCIO	BRACCIO
24	BRACCIO	BRACCIO

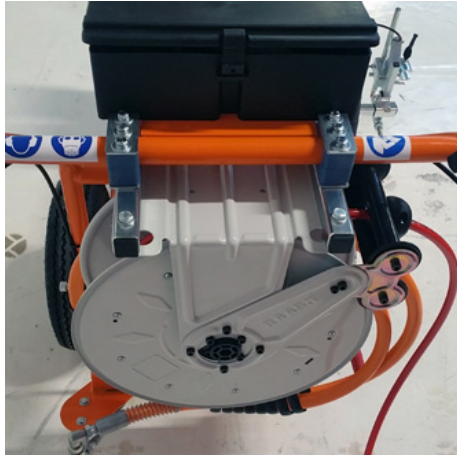

Slangeopruller til airless-apparater

Varenummer: CMC-VE00113

Slangerulle til airless-vejmarkeringsmaskiner.
(uden slange)

Kan rumme 10 meter 1/4 tommer slange eller 12 meter 3/8 tommer slange.
