

CMC AR 30 Pro-CMPR-MAXX - bezgaisa ceļa marķēšanas iekārta ar virzuļsūkni 6,17 l/min un

Preces numurs:
CMC-AR30PROP-C-MAXX

Garums:
155 cm

platums:
77 cm

augstums:
128 cm

Svars:
210 kg

Izgatavots 01.01.2025

**RMCD**

Apraksts

Profesionāla ceļu marķēšanas iekārta maziem un vidēja lieluma darbiem profesionālajā vai pašvaldību sektorā! Aprīkota ar virzuļsūkni, kompresoru un unikālo RMCD - ceļu marķēšanas kontroles ierīci.

Benzīna dzinējs:

- Briggs & Stratton Vanguard dzinējs.
- Jauda 6 ZS
- Alternators akumulatora uzlādei
- Elektriskais un manuālais starteris
- Pneimatiskā pneimatiskā pistole CMC P20
- Darba gaisma un rotācijas gaisma

Kompresors:

- 120 litri minūtē
- Pneimatiskai pistoles iedarbināšanai

Pēc izvēles:

- Stikla lodīšu izkliedētājs ar 15,5 litru spiediena tvertni un lodīšu pistoli.

Apraksts

Akumulators:

RMCD - ceļu marķēšanas kontroles ierīce

Iespējams, visvienkāršāk lietojamā ceļu marķēšanas sistēma!
Ar augstas izšķirtspējas krāsu displeju un unikālo RMCD-Drive!

Maināms atbilstoši jūsu prasībām!

- Līniju spraugu iekārta ar 8 individuāli regulējamiem iestatījumiem.
- Zemes temperatūras, gaisa temperatūras un mitruma sensors.
- Telemātikas sistēma ar automātisku ziņojumu par ieklāšanu
- Pieejamas 12 valodas
- Ļoti vienkārša ekspluatācija

Skatiet mūsu YouTube videoklipus un saiti uz RMCD tīmekļa vietni.

Jūsu ar roku vadāmās mašīnas paplašinājums:

Ar HMC - hidrauliski darbināmu braucamo ratiņu (skatīt turpmākos rakstus).

Stāvbremze:

Jaunas konstrukcijas bremzes uz aizmugurējā riteņa.

Regulējams dubultais priekšējais ritenis,

lai marķētu šaurus rādusus. Darba laikā to var bloķēt vai atbloķēt, izmantojot sviru uz stūres. Stūrēšanas cietību var regulēt, izmantojot atsevišķu regulatoru.

Teleskopiskais vizieris

Vienkāršai sākotnējai marķēšanai vai precīzai esošo līniju atkārtotai marķēšanai.

Stūre

regulējams augstums.

Turētājs krāsas spainītim

(individuāli regulējams)

Bezgaisa hidrauliskais virzuļsūknis

- Maks. darba spiediens 210 bāri
- maks. tilpuma plūsma 6,17 l/min.

Papildu krāsošanas pistole:

To var izmantot kā manuālo pistoli trafaretu vai virsmas marķējumu izgatavošanai vai kā pistoli līnijām, izmantojot sprūda rokturi. Standarta uzgalis 10-20 cm līnijai. (līnijas platums var mainīties no 5 cm līdz 30 cm, mainot sprauslu un/vai pielāgojot pistoles augstumu).

Marķieris ar riteni:

lai uzturētu nemainīgu attālumu starp krāsošanas pistoli un brauktuvi.

MAX. LĪNIJU PLATUMS:

50 cm (iespējams tikai ar piemērotiem piederumiem)

Rezerves daļas



Krāsošanas pistoles ieliktņa filtrs 100 acs (dzeltens)

Preces numurs: BER-2004

Krāsu smidzināšanas pistoles pievienojamais filtrs 100 acs (dzeltens).

Paredzēts marķēšanas krāsas filtrēšanai krāsas smidzināšanas pistolē.

Ideāli piemērots poliuretāna krāsām.



Ieplūdes filtrs 28 x 1,5 IG 60 sietu

Preces numurs: BER-22906

Ieplūdes filtrs 28 x 1,5 IG 60 acs

Iesūkšanas filtrs īss. Pastiprināta versija.



Krāsošanas pistoles ieliktņa filtrs 50 acs (balts)

Preces numurs: BER-FM2002

Krāsošanas pistoles ieliktņa filtrs 50 acs (balts)

Marķēšanas krāsas filtrēšanai krāsas smidzināšanas pistolē.

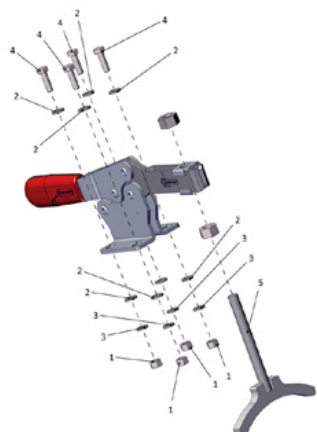

Pilnīga stāvbremžu darbība

Preces numurs: CMC -KIT00047

AR sērijai un HMC piedziņas ratiņiem.

Rezerves daļas



Lodveida vārsts 3/8"

Preces numurs: CMC-00085

Pārslēgšanai no atpakaļskalošanas funkcijas uz marķēšanas



Krāsošanas šļūtene 10 metru garumā

Preces numurs: CMC-10H



Sprauslas turētājs bezgaisa sprauslai 11/16 " (17,4 mm) bezgaisa sprauslām

Preces numurs: CMC-289391

Sprauslu turētājs 11/16 " (17,4 mm) bezgaisa sprauslām



Bezgaisa uzgalis virsmas marķēšanai 219

Preces numurs: CMC-662-219

TITAN bezgaisa uzgalis virsmu, simbolu u. c. marķēšanai.

Izsmidzināšanas leņķis: 20 grādi

Caurums: 0,019 collas

Rezerves daļas



Bezgaisa uzgalis virsmas marķēšanai 421

Preces numurs: CMC-662-421

TITAN bezgaisa uzgalis virsmu, simbolu u. c. marķēšanai.

Izsmidzināšanas leņķis: 40 grādi

Caurums: 0,021 collas



Bezgaisa uzgalis virsmas marķēšanai 423

Preces numurs: CMC-662-423

TITAN bezgaisa uzgalis virsmu, simbolu u. c. marķēšanai.

Izsmidzināšanas leņķis: 40 grādi

Caurums: 0,023 collas



Bezgaisa uzgalis virsmas marķēšanai 521

Preces numurs: CMC-662-521

TITAN bezgaisa uzgalis virsmu, simbolu u. c. marķēšanai.

Izsmidzināšanas leņķis: 50 grādi

Caurums: 0,021 collas



Bezgaisa uzgalis līniju marķēšanai 215

Preces numurs: CMC-697-215

TITAN bezgaisa uzgalis asu līniju marķēšanai.

Izsmidzināšanas leņķis: 20 grādi

Caurums: 0,015 collas



Bezgaisa uzgalis līniju marķēšanai 217

Preces numurs: CMC-697-217

TITAN bezgaisa uzgalis asu līniju marķēšanai.

Izsmidzināšanas leņķis: 20 grādi

Caurums: 0,017 collas



Bezgaisa uzgalis līniju marķēšanai 419

Preces numurs: CMC-697-419

TITAN bezgaisa uzgalis asu līniju marķēšanai.

Izsmidzināšanas leņķis: 40 grādi

Caurums: 0,019 collas



Bezgaisa uzgalis līniju marķēšanai 421

Preces numurs: CMC-697-421

Titāna bezgaisa uzgalis asu līniju marķēšanai.

Izsmidzināšanas leņķis: 40 grādi

Caurums: 0,021 collas



Bezgaisa uzgalis līniju marķēšanai 423

Preces numurs: CMC-697-423

TITAN bezgaisa uzgalis asu līniju marķēšanai.

Izsmidzināšanas leņķis: 40 grādi

Caurums: 0,023 collas

Rezerves daļas



Bezgaisa uzgalis līniju marķēšanai 621

Preces numurs: CMC-697-621

TITAN bezgaisa uzgalis asu līniju marķēšanai.

Izsmidzināšanas leņķis: 60 grādi

Caurums: 0,021 collas



Bezgaisa uzgalis līniju marķēšanai 423

Preces numurs: CMC-697-627

TITAN bezgaisa uzgalis asu līniju marķēšanai.

Izsmidzināšanas leņķis: 60 grādi

Caurums: 0,027 collas



Bezgaisa uzgalis līniju marķēšanai 631

Preces numurs: CMC-697-631

TITAN bezgaisa uzgalis asu līniju marķēšanai.

Izsmidzināšanas leņķis: 60 grādi

Caurums: 0,031 collas



Atloku

Preces numurs: CMC-AR30PRO-02-006

Priekšējā riteņa stiprinājuma atloks.

Piemērots AR 30 Pro modeļiem.

Rezerves daļas



Pudele ar 250 ml sūkņa eļļas

Preces numurs: CMC-BIO46

Fluido Bio 46

Piemērots CMC virzuļsūkņiem.

Īpašā eļļa novērš priekšlaicīgu sūkņa nodilumu.



Manuālā pneimatiskā pistole - C94 modelis

Preces numurs: CMC-C94-002

Rokas aizsargs rokas pneimatiskajai pistolei C94

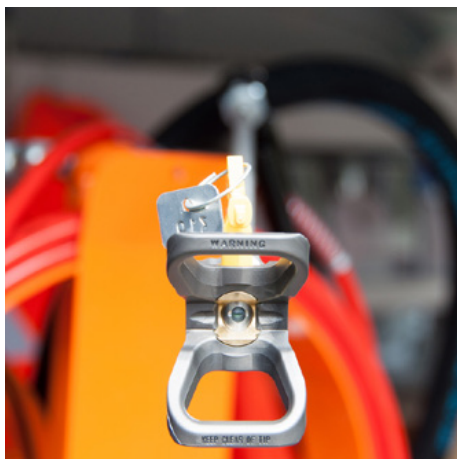

Sprauslas pagarinājums 45 cm

Preces numurs: CMC-C94-017

Sprauslas pagarinājums 45 cm garš, lai viegli uzklāt uz virsmām vai pat simboliem.



Sprauslas pagarinājums 60 cm

Preces numurs: CMC-C94-018

60 cm garš sprauslas pagarinājums, lai viegli uzklāt uz virsmām vai pat simboliem.

Rezerves daļas



Manuālā pneimatiskā pistole - C94 modelis

Preces numurs: CMC-C94N

Bezgaisa pistole C94 īss.

Savienojums: Savienojums: 1/4 colla

Bez rokas aizsarga, Bez sprauslas turētāja, Bez bezgaisa sprauslas.



Marķiera bloķēšanas tapa

Preces numurs: CMC-CDK90-01-007

Piemērots CMC marķēšanas mašīnai

Komplektā ir ieliktnis



Hidrauliskās eļļas filtrs AR 30 Pro P

Preces numurs: CMC-FO-0379V

piemērots CMC marķēšanas mašīnai

- AR 30 ITPP

- AR 30 Pro P MAXX

- AR 180

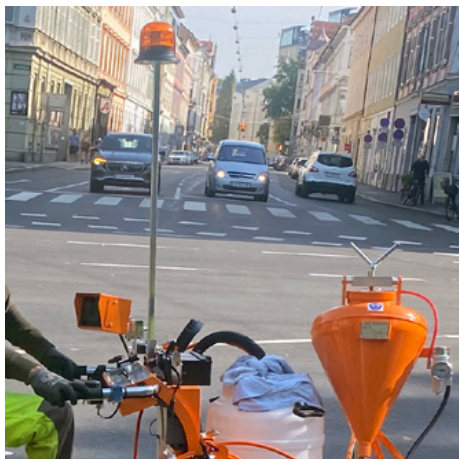

Dzeltena rotējošā bāka

Preces numurs: CMC-FRRTG

Dzeltena rotējoša gaisma / brīdinājuma gaisma marķēšanas iekārtai.

Rezerves daļas

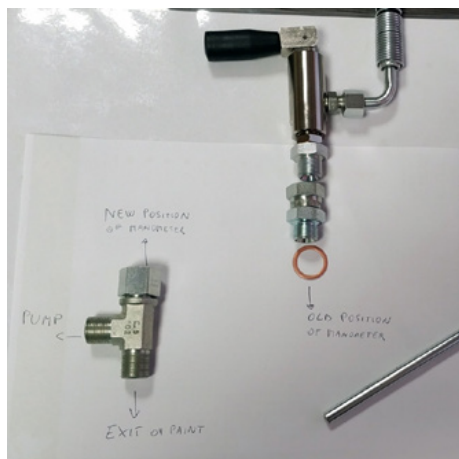

Pārbūves komplekts galvenais vārsts 3/8 collas

Preces numurs: CMC-KIT00018

Pārbūves komplekts lodveida vārstam uz jaunu galveno vārstu.

Sastāv no:

- VS38-000 galvenais vārsts
- grozāms savienojums ar atpakaļgaitas šļūteni (ar metāla galu)
- T-veida savienojums manometerim



Vara blīvējuma gredzens 1/2 " 21 x 27 x 1,5)

Preces numurs: CMC-OL00190



Vara blīvgredzens 3/8 " (17 x 23 x 1,5)

Preces numurs: CMC-OL00191



Savienotājs DIR M 1/4 - F GIR 3/8

Preces numurs: CMC-P00-027

Rezerves daļas

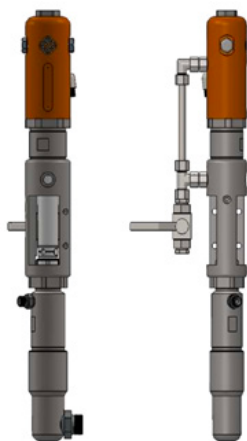

CMC P20 bezgaisa sūknis

Preces numurs: CMC-P20

Piemērots CMC bezgaisa sūknim P20.

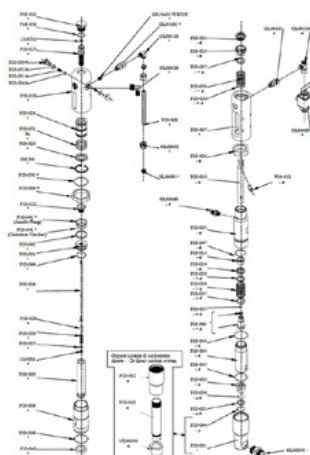

Lodveida ligzda ø 25 P20

Preces numurs: CMC-P20-002

Piemērots CMC bezgaisa sūknim P20.

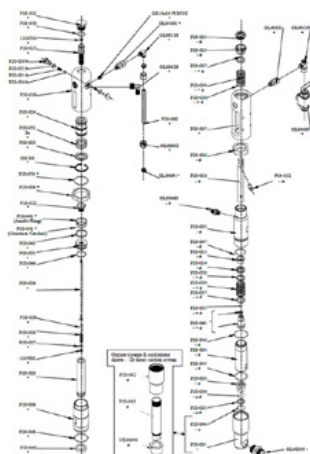

ø 25 bumbiņu būris

Preces numurs: CMC-P20-003

Piemērots CMC bezgaisa sūknim P20.

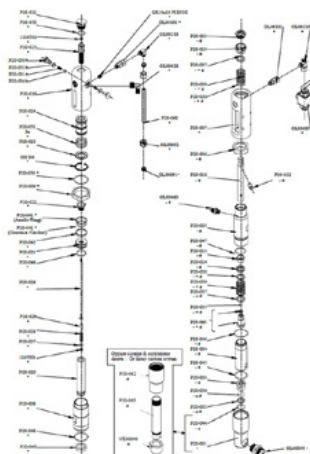

Vārpstas bukse

Preces numurs: CMC-P20-019

Piemērots CMC bezgaisa sūknim P20.

Rezerves daļas

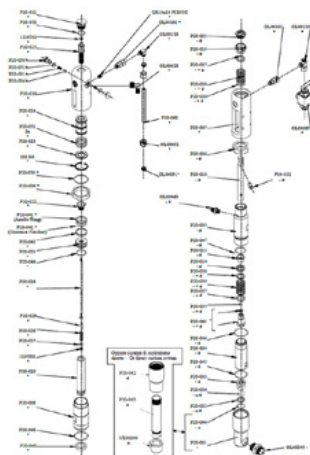

Vārpstas bukse

Preces numurs: CMC-P20-033

Piemērots CMC bezgaisa sūkņim P20.

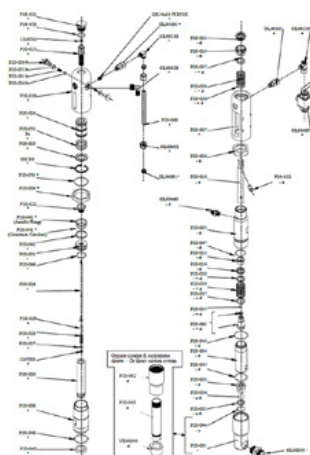

Bumba

Preces numurs: CMC-P20-034

Piemērots CMC bezgaisa sūkņim P20.



Bezgaisa sūkņa P20 iepakojums

Preces numurs: CMC-P20-039

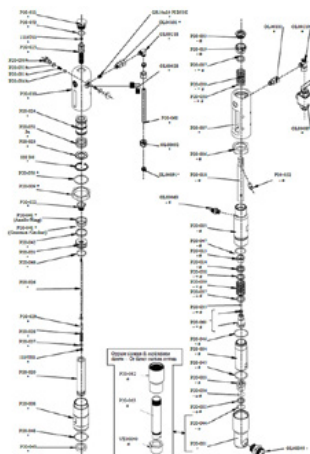

O-gredzens 2112 ar PTFE

Preces numurs: CMC-P20-044

Piemērots CMC bezgaisa sūkņim P20.

Rezerves daļas

Bļīvju komplekts krāsu blīves

Preces numurs: CMC-P20-092

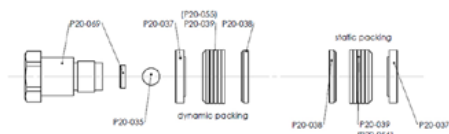

Kein Bild verfügbar!

Bitte beachten Sie die
Dokumente unter
Downloads / Pdf Docs

No picture available!

Please have a look for the
documents you will find under
Downloads / Pdf Docs

Hidrauliskās eļļas filtrs AR 30 Pro P

Preces numurs: CMC-P21-015



Plastmasas instrumentu kaste

Preces numurs: CMC-PI00004

Plastmasas instrumentu kaste

piemērots CMC marķēšanas mašīnām.



Plastmasas rokturis

Preces numurs: CMC-PL0007

piemērots CMC marķēšanas mašīnai

Rezerves daļas



Spiediena regulators 1/4 collas krāsai vai spiediena sistēmai

Preces numurs: CMC-PN00064

Pārslēgšanai no atpakaļskalošanas funkcijas uz marķēšanas



Spiediena mērītājs 400 bar

Preces numurs: CMC-PN00211

Spiediena mērītājs ar maksimālā spiediena rādījumu 400 bar.



Pneimatiskais ritenis (priekšējais ritenis) 8/3.00X4

Preces numurs: CMC-RU00058

Priekšējais ritenis AR 30 sērijas ritenim ar loka apmali. Gumijas ritenis ideāli kompensē nelielus nelīdzenumus.

Izmērs: 8/3.00X4

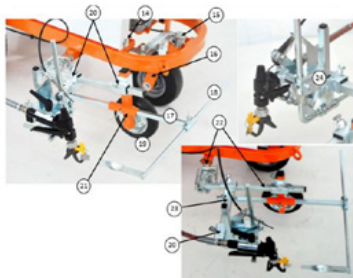

Marķēšanas bloks ar riteni

Preces numurs: CMC-SU00030

Marķēšanas bloks ar plastmasas riteni - lai attālums starp krāsošanas pistoli un pamatni vienmēr būtu vienā līmenī.

Code / Code	Description	Description
14	VITE PISANOGS CARTER	SCREW TO REMOVE PROTECTION
13	ELEMENTO DI ATTACIO RUOTA ANTERIORE	REDUCTION DEVICE OF THE FRONT WHEEL
18	FORCELLA ANTERIORE	FRONT FORK
17	RUOTINO	WHEEL RIM
16	RUOTINO	WHEEL RIM
19	RUOTA SUPPORTO RUOTA	WHEEL OF THE GUN SUPPORT
20	RUOTA SUPPORTO RUOTA	CROSS-SUPPORT
21	SUPPORTO RUOTA E SOSTEGNO	SUPPORT OF THE WHEEL AND OF THE POINTER
22	SOSTEGNO SPECIALE CANNOCCHIALE COLLETTA	COMPLETE SPECIAL SUPPORT
23	SUPPORTO RUOTA PISTOLA	SUPPORT OF THE GUN GROUP
24	GRUPPO PISTOLA	GUN GROUP

Rezerves daļas



Enkodera uztveršanas ritenis

Preces numurs: CMC-SU00031

Pārslēgšanai no atpakaļskalošanas funkcijas uz marķēšanas



Svira krāsošanas pistoles vai rotācijas riteņa iedarbināšanai

Preces numurs: CMC-SU00156

piemērots AR 30 Pro sērijai



Ieplūdes šļūtene

Preces numurs: CMC-TV1ASPAR30

ieplūdes šļūtene AR 30 sērijai ar diafragmas sūkņiem.



Augstspiediena krāsošanas šļūtene 1/4" 10 metri

Preces numurs: CMC-TVAPR1/410MT

Augstspiediena krāsas šļūtene

Garums: 10 metri

Savienojums: 1/4 collas



Cirkulācijas šļūtene

Preces numurs: CMC-TVAPR1/41100I

Augstspiediena cirkulācijas šļūtene, kas piemērota jaunajam pārslēgšanas vārstam VS38-000



Augstspiediena krāsošanas šļūtene 1/4" 15 metru garumā

Preces numurs: CMC-TVAPR1/415MT

Augstspiediena krāsas šļūtene

Garums: 15 metri

Savienojums: 1/4 collas



Augstspiediena krāsu filtrs 60 acs

Preces numurs: CMC-VE00062

piemērots CMC marķēšanas mašīnai

Garums: 145 mm.

diametrs 25 mm

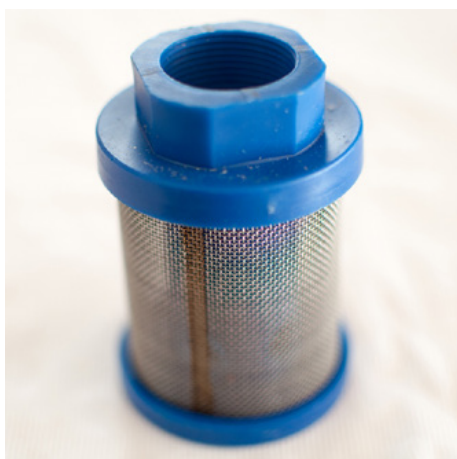

Ieplūdes filtrs K1000 zils

Preces numurs: CMC-VE00064

Piemērots CMC mašīnām.

Rezerves daļas



Augstspiediena krāsu filtrs 30 acs

Preces numurs: CMC-VE00110

piemērots CMC marķēšanas mašīnai

Garums: 145 mm.

Diametrs: Diametrs: 25 mm



Galvenais vārsts 3/8 collas

Preces numurs: CMC-VS38-000

Lai pārslēgtos no pretplūsmas uz pistoli.

Piemērots CMC AR 30 sērijai.

Aksesuāri/pielikumi



Sprauslas turētājs bezgaisa sprauslai 11/16 " (17,4 mm) bezgaisa sprauslām

Preces numurs: CMC-289391

Sprauslu turētājs 11/16 " (17,4 mm) bezgaisa sprauslām



Otra rokas pneimatiskā pistole

Preces numurs: CMC-2PAR30

Otra rokas pneimatiskā pistole ar balstiekārtu, šļūteni un troses atbrīvošanas ierīci.



Bezgaisa uzgalis virsmas marķēšanai 219

Preces numurs: CMC-662-219

TITAN bezgaisa uzgalis virsmu, simbolu u. c. marķēšanai.

Izsmidzināšanas leņķis: 20 grādi

Caurums: 0,019 collas



Bezgaisa uzgalis virsmas marķēšanai 421

Preces numurs: CMC-662-421

TITAN bezgaisa uzgalis virsmu, simbolu u. c. marķēšanai.

Izsmidzināšanas leņķis: 40 grādi

Caurums: 0,021 collas



Bezgaisa uzgalis virsmas marķēšanai 423

Preces numurs: CMC-662-423

TITAN bezgaisa uzgalis virsmu, simbolu u. c. marķēšanai.

Izsmidzināšanas leņķis: 40 grādi

Caurums: 0,023 collas



Bezgaisa uzgalis virsmas marķēšanai 521

Preces numurs: CMC-662-521

TITAN bezgaisa uzgalis virsmu, simbolu u. c. marķēšanai.

Izsmidzināšanas leņķis: 50 grādi

Caurums: 0,021 collas



Bezgaisa uzgalis līniju marķēšanai 215

Preces numurs: CMC-697-215

TITAN bezgaisa uzgalis asu līniju marķēšanai.

Izsmidzināšanas leņķis: 20 grādi

Caurums: 0,015 collas



Bezgaisa uzgalis līniju marķēšanai 217

Preces numurs: CMC-697-217

TITAN bezgaisa uzgalis asu līniju marķēšanai.

Izsmidzināšanas leņķis: 20 grādi

Caurums: 0,017 collas



Bezgaisa uzgalis līniju marķēšanai 419

Preces numurs: CMC-697-419

TITAN bezgaisa uzgalis asu līniju marķēšanai.

Izsmidzināšanas leņķis: 40 grādi

Caurums: 0,019 collas



Bezgaisa uzgalis līniju marķēšanai 421

Preces numurs: CMC-697-421

Titāna bezgaisa uzgalis asu līniju marķēšanai.

Izsmidzināšanas leņķis: 40 grādi

Caurums: 0,021 collas



Bezgaisa uzgalis līniju marķēšanai 423

Preces numurs: CMC-697-423

TITAN bezgaisa uzgalis asu līniju marķēšanai.

Izsmidzināšanas leņķis: 40 grādi

Caurums: 0,023 collas



Bezgaisa uzgalis līniju marķēšanai 621

Preces numurs: CMC-697-621

TITAN bezgaisa uzgalis asu līniju marķēšanai.

Izsmidzināšanas leņķis: 60 grādi

Caurums: 0,021 collas



Bezgaisa uzgalis līniju marķēšanai 423

Preces numurs: CMC-697-627

TITAN bezgaisa uzgalis asu līniju marķēšanai.

Izsmidzināšanas leņķis: 60 grādi

Caurums: 0,027 collas



Bezgaisa uzgalis līniju marķēšanai 631

Preces numurs: CMC-697-631

TITAN bezgaisa uzgalis asu līniju marķēšanai.

Izsmidzināšanas leņķis: 60 grādi

Caurums: 0,031 collas



HMC turētājs AR 30 Pro-P, AR 30 Pro P-25

Preces numurs: CMC-AR30P-03-015

Piemērots šādām CMC ceļu marķēšanas mašīnām:

AR 30 Pro P

AR 30 Pro P-25



HMC turētājs AR 30 PRO, AR 30 PRO- 2C, L 40 un MAXX ierīcēm

Preces numurs: CMC-AR30PRO-02-035

Kronšteins piekabes sakabei.

Aksesuāri/pielikumi



Pudele ar 250 ml sūkņa eļļas

Preces numurs: CMC-BIO46

Fluido Bio 46

Piemērots CMC virzuļsūkņiem.

Īpašā eļļa novērš priekšlaicīgu sūkņa nodilumu.



Manuālā pistole C94 ar sprauslas pagarinājumu un 10 m šļūteni

Preces numurs: CMC-C94+P+10H

Lai varētu veikt platību marķēšanu lielākos attālumos. Ietverot 45 cm sprauslas pagarinājumu

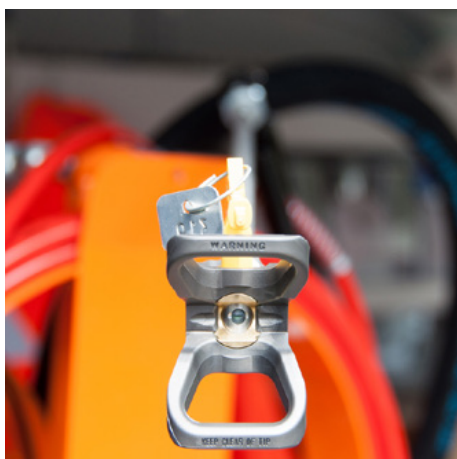

Sprauslas pagarinājums 45 cm

Preces numurs: CMC-C94-017

Sprauslas pagarinājums 45 cm garš, lai viegli uzklāt uz virsmām vai pat simboliem.

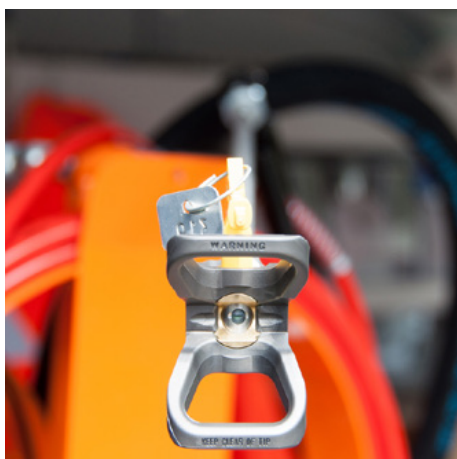

Sprauslas pagarinājums 60 cm

Preces numurs: CMC-C94-018

60 cm garš sprauslas pagarinājums, lai viegli uzklāt uz virsmām vai pat simboliem.

Aksesuāri/pielikumi

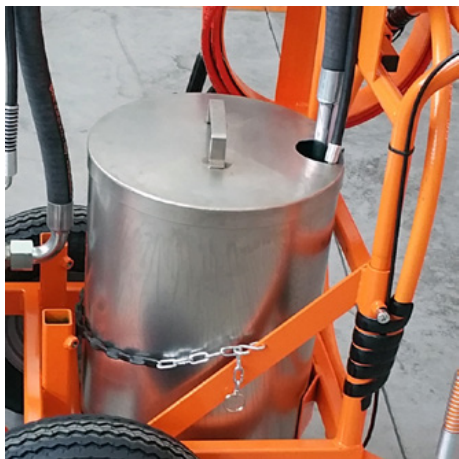

Konteiners marķēšanas krāsām ar nerūsējošā tērauda vāku

Preces numurs: CMC-CONTINOX30C

Nerūsējošā tērauda krāsas tvertne ar vāku, kas atbilst AR 30 sērijas krāsām.

Diametrs: 33 cm.

Augstums: 33 cm: Griezums: 40 cm.

tilpums: tilpums: aptuveni 30 litri



Stikla lodīšu kratītājs ar 15,5 litru spiediena tvertni un lodīšu pistoli

Preces numurs: CMC-DISPERL254050

Stikla lodīšu sistēma, kas sastāv no:

Spiediena tvertne stikla lodītēm ar tilpumu 15,5 litri.

stikla lodīšu pistole drošai un vieglai stikla lodīšu ievietošanai marķējuma krāsā.

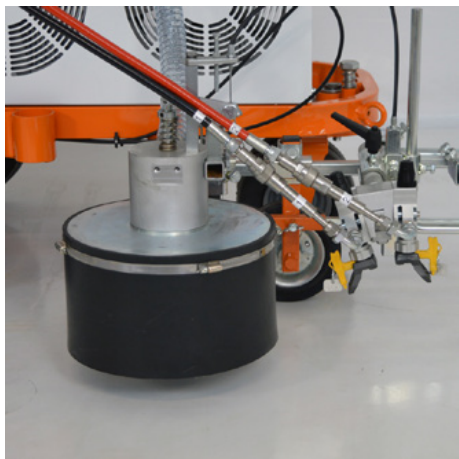

Stikla lodīšu sistēma ar konusveida stikla lodīšu kratītāju

Preces numurs: CMC-DISPERLAR30-CON

Gravitācijas stikla lodīšu izkliedes sistēma ar īpašu izplūdes sistēmu.

Tas novērš stikla lodīšu izplūšanu caur priekšautu un tādējādi samazina izmantotā materiāla daudzumu.



Dzeltena rotējošā bāka

Preces numurs: CMC-FRRTG

Dzeltena rotējoša gaisma / brīdinājuma gaisma marķēšanas iekārtai.



Šļūtenes rullis bezgaisa ierīcēm

Preces numurs: CMC-VE00113

Šļūtenes rullis bezgaisa ceļu marķēšanas mašīnām.
(bez šļūtenes)

Uz 10 metriem 1/4 collu šļūtenes vai 12 metriem 3/8 collu šļūtenes.
