

CMC AR 30 Pro-CMPR-MAXX - Brezzračni stroj za označevanje cest z batno črpalko 6,17 L/min in

Številka izdelka:
CMC-AR30PROP-C-MAXX

Dolžina:
155 cm

Širina:
77 cm

Višina:
128 cm

Teža:
210 kg

Ustvarjeno 01.01.2025

**RMCD**

Opis

Profesionalni stroj za označevanje cest za mala in srednje velika dela v strokovnem ali občinskem sektorju! Opremljen je z batno črpalko, kompresorjem in edinstveno napravo za nadzor cestnega označevanja RMCD.

Bencinski motor:

- Motor: Briggs & Stratton Vanguard
- Moč 6 KM
- Alternator za polnjenje akumulatorja
- Električni in ročni zaganjalnik
- Pnevmatška pištola CMC P20
- Delovna in vrtljiva luč

Kompresor:

- 120 litrov na minuto
- za pnevmatski zagon pištole

Po želji:

- Razpršilnik steklenih kroglic s 15,5-litrskim tlačnim rezervoarjem in pištolo za kroglice

Opis

Baterija:

RMCD - naprava za nadzor cestnega označevanja

Verjetno najpreprostejši sistem za označevanje cest!

Z barvnim zaslonom visoke ločljivosti in edinstvenim pogonom RMCD-Drive!

Razširljiv glede na vaše zahteve!

- Naprava za označevanje linij z 8 individualno nastavljivimi prednastavitvami
- Senzor za temperaturo tal, temperaturo zraka in vlažnost
- Telematski sistem z avtomatskim poročilom o polaganju
- Na voljo v 12 jezikih
- Izjemno preprosto upravljanje

Oglejte si naše videoposnetke na YouTubeu in povezavo do spletnega mesta RMCD.

Razširitev vašega ročno vodenega stroja:

S HMC - hidravlično gnanim vozičkom (glejte nadaljnje članke).

Parkirna zavora:

Na novo zasnovana zavora na zadnjem kolesu.

Nastavljivo dvojno sprednje kolo,

za označevanje majhnih radijev. Med delom ga je mogoče zakleniti ali odkleniti z vzvodom na krmilu.

Trdoto krmiljenja lahko nastavite z ločenim krmilnikom.

Teleskopski vizir

za preprosto začetno označevanje ali natančno ponovno označevanje obstoječih črt.

Ročaj

nastavljivo po višini.

Držalo za vedro barve

(individualno nastavljivo)

Hidravlična batna črpalka brez zraka

- maks. delovni tlak 210 barov
- največji volumski pretok 6,17 l/min

Dodatna pištola za barvanje:

To lahko uporabite kot ročno pištolo za šablone ali površinske oznake ali kot pištolo za črte z ročajem za sprožilec. Standardna šoba za 10-20 cm črte. (Širina črte se lahko spreminja od 5 cm do 30 cm z zamenjavo šobe in/ali nastavitvijo višine pištole)

Označevalnik s kolescem:

za ohranjanje konstantne razdalje med pištolo za barvanje in voziščem.

MAX. ŠIRINA LINIJE: 1,5 M:

50 cm (možno le z ustreznimi dodatki)



Vstavljeni filter za pištolo za barvanje 100 mrežnih očes (rumen)

Številka izdelka: BER-2004

Vtični filter za brizgalno pištolo za barve z velikostjo mrežnega očesa 100 (rumen).

Za filtriranje označevalne barve v brizgalni pištoli.
Idealen za poliuretanske barve.



Vstopni filter 28 x 1,5 IG 60 mrežnih očes

Številka izdelka: BER-22906

Vstopni filter 28 x 1,5 IG 60 mrežnih očes
Sesalni filter kratek. Okrepljena različica.



Vstavljeni filter za pištolo za barvanje 50 mrežnih očes (bel)

Številka izdelka: BER-FM2002

Vložni filter za razpršilno pištolo za barve 50 mrežnih očes (bel)
Za filtriranje označevalne barve v razpršilni pištoli za barvo.

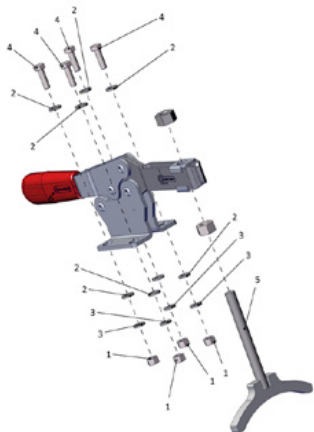

Parkirna zavora je popolna

Številka izdelka: CMC -KIT00047

Za serijo AR in pogonski voziček HMC.

Rezervni deli



Kroglični ventil 3/8"

Številka izdelka: CMC-00085

Za preklop iz funkcije povratnega izpiranja na funkcijo označevanja.



Cev za barvanje dolžine 10 metrov

Številka izdelka: CMC-10H



Nosilec šobe za brezračno šobo 1 1/16 " (17,4 mm) za brezračne šobe

Številka izdelka: CMC-289391

Nosilec šob 1 1/16 " (17,4 mm) za brezračne šobe



Brezračna šoba za označevanje površin 219

Številka izdelka: CMC-662-219

Brezračna šoba TITAN za označevanje površin, simbolov itd.

Kot razprševanja: 20 stopinj

Odprtina: 0,019 palca



Brezzračna šoba za označevanje površin 421

Številka izdelka: CMC-662-421

Brezzračna šoba TITAN za označevanje površin, simbolov itd.

Kot razprševanja: 40 stopinj

Odprtina: 0,021 palca



Brezzračna šoba za označevanje površin 423

Številka izdelka: CMC-662-423

Brezzračna šoba TITAN za označevanje površin, simbolov itd.

Kot razprševanja: 40 stopinj

Odprtina: 0,023 palca



Brezzračna šoba za označevanje površin 521

Številka izdelka: CMC-662-521

Brezzračna šoba TITAN za označevanje površin, simbolov itd.

Kot razprševanja: 50 stopinj

Odprtina: 0,021 palca



Brezzračna šoba za označevanje črt 215

Številka izdelka: CMC-697-215

Brezzračna šoba TITAN za označevanje ostrih črt.

Kot razprševanja: 20 stopinj

Odprtina: 0,015 palca



Brezzračna šoba za označevanje črt 217

Številka izdelka: CMC-697-217

Brezzračna šoba TITAN za označevanje ostrih črt.

Kot razprševanja: 20 stopinj

Odprtina: 0,017 palca



Brezzračna šoba za označevanje črt 419

Številka izdelka: CMC-697-419

Brezzračna šoba TITAN za označevanje ostrih črt.

Kot razprševanja: 40 stopinj

Odprtina: 0,019 palca



Brezzračna šoba za označevanje črt 421

Številka izdelka: CMC-697-421

Titanijska brezračna šoba za označevanje ostrih črt.

Kot razprševanja: 40 stopinj

Odprtina: 0,021 palca



Brezzračna šoba za označevanje črt 423

Številka izdelka: CMC-697-423

Brezzračna šoba TITAN za označevanje ostrih črt.

Kot razprševanja: 40 stopinj

Odprtina: 0,023 palca



Brezzračna šoba za označevanje črt 621

Številka izdelka: CMC-697-621

Brezzračna šoba TITAN za označevanje ostrih črt.

Kot razprševanja: 60 stopinj

Odprtina: 0,021 palca



Brezzračna šoba za označevanje črt 627

Številka izdelka: CMC-697-627

Brezzračna šoba TITAN za označevanje ostrih črt.

Kot razprševanja: 60 stopinj

Odprtina: 0,027 palca



Brezzračna šoba za označevanje črt 631

Številka izdelka: CMC-697-631

Brezzračna šoba TITAN za označevanje ostrih črt.

Kot razprševanja: 60 stopinj

Odprtina: 0,031 palca



Prirobnica

Številka izdelka: CMC-AR30PRO-02-006

Prirobnica za pritrditev sprednjega kolesa.

Primerna za modele AR 30 Pro.

Rezervni deli



Steklenica z 250 ml črpalnega olja

Številka izdelka: CMC-BIO46

Fluido Bio 46

Primeren za batne črpalke CMC.

Posebno olje preprečuje prezgodnjo obrabo črpalke.



Kratka ročna pištola za brezračno brizganje - Model C94

Številka izdelka: CMC-C94-002

Varovalo za roko za ročno brezračno pištolo C94

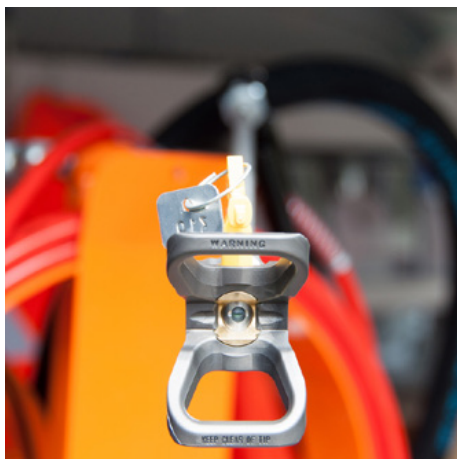

Podaljšek šobe 45 cm

Številka izdelka: CMC-C94-017

Podaljšek šobe, dolg 45 cm, za lažje nanašanje na površine ali celo simbole.



Podaljšek šobe 60 cm

Številka izdelka: CMC-C94-018

60 cm dolg podaljšek šobe za enostavno nanašanje na površine ali celo simbole.



Kratka ročna pištola za brezračno brizganje - Model C94

Številka izdelka: CMC-C94N

Pištola C94 kratka.

Priključek: 1/4 palca

Brez varovala za roke, brez držala za šobo, brez brez brezračne šobe



Zaklepni zatič za označevalnik

Številka izdelka: CMC-CDK90-01-007

Primerno za stroj za označevanje CMC

Vključen zatič



Hidravlični oljni filter za AR 30 Pro P

Številka izdelka: CMC-FO-0379V

primeren za stroj za označevanje CMC

- AR 30 ITPP
- AR 30 Pro P MAXX
- AR 180

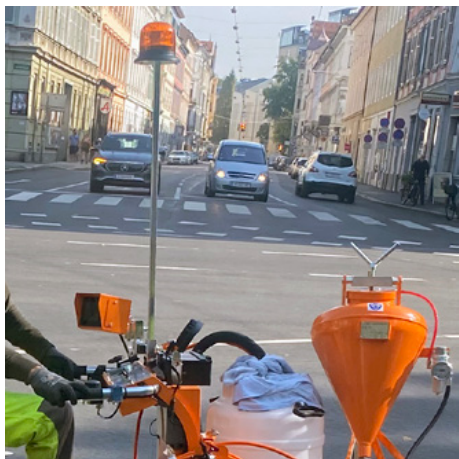

Rumeni vrteči se svetilnik

Številka izdelka: CMC-FRRTG

Rumena vrteča se luč / opozorilna luč za vaš stroj za označevanje.

Rezervni deli

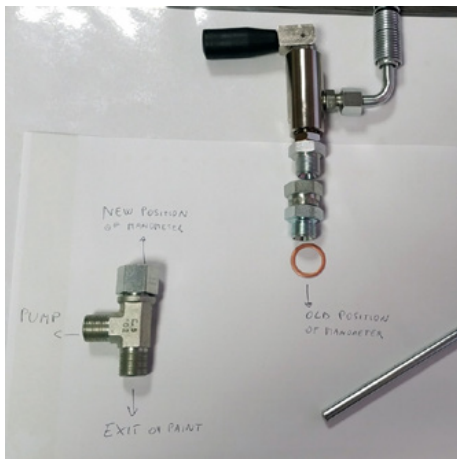

Komplet za predelavo glavnega ventila 3/8 palca

Številka izdelka: CMC-KIT00018

Komplet za pretvorbo krogličnega ventila v nov glavni ventil.

Sestavljen je iz:

- VS38-000 glavni ventil
- vrtljivega priključka s povratno cevjo (s kovinskim koncem)
- T-priključek za manometer



Bakren tesnilni obroč 1/2 " 21 x 27 x 1,5)

Številka izdelka: CMC-OL00190



Bakren tesnilni obroč 3/8" (17 x 23 x 1,5)

Številka izdelka: CMC-OL00191



Priključek DIR M 1/4 - F GIR 3/8

Številka izdelka: CMC-P00-027

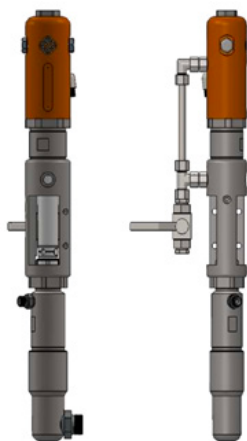

CMC P20 brezračna črpalka

Številka izdelka: CMC-P20

Primerno za CMC brezračno črpalko P20.

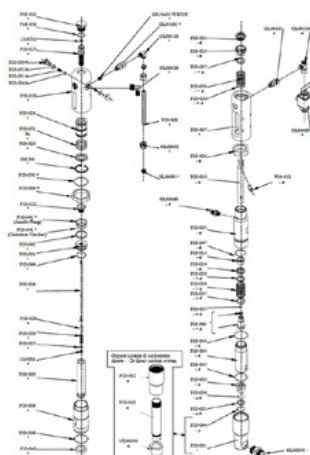

Kroglični sedež \varnothing 25 za P20

Številka izdelka: CMC-P20-002

Primerno za CMC brezračno črpalko P20.

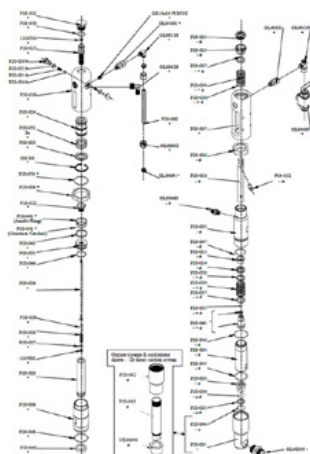

\varnothing 25 kroglična kletka

Številka izdelka: CMC-P20-003

Primerno za CMC brezračno črpalko P20.

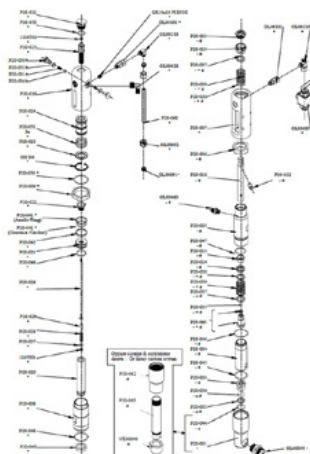

Vretenska puša

Številka izdelka: CMC-P20-019

Primerno za CMC brezračno črpalko P20.

Rezervni deli

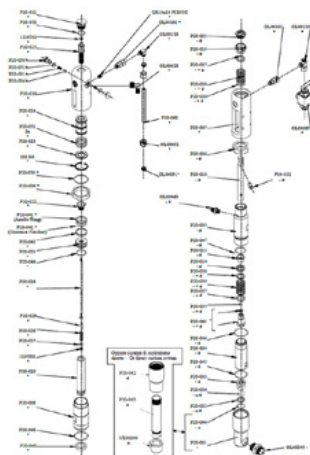

Vretenska puša

Številka izdelka: CMC-P20-033

Primerno za CMC brezračno črpalko P20.

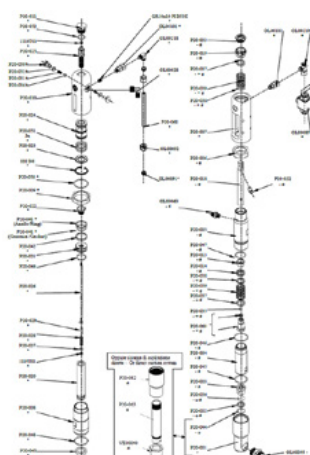

Žogica

Številka izdelka: CMC-P20-034

Primerno za CMC brezračno črpalko P20.



Embalaža za brezračno črpalko P20

Številka izdelka: CMC-P20-039

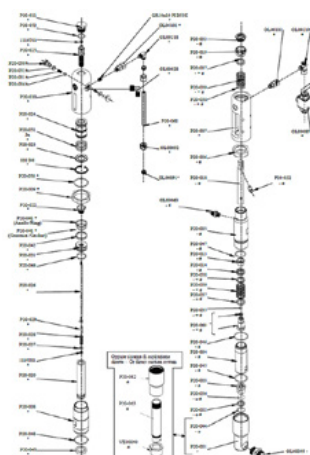

O-obroč 2112 iz PTFE

Številka izdelka: CMC-P20-044

Primerno za CMC brezračno črpalko P20.

Rezervni deli

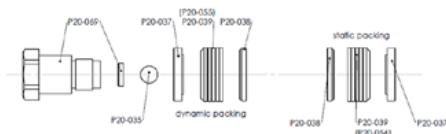

Komplet barvnih tesnil

Številka izdelka: CMC-P20-092

Kein Bild verfügbar!

Bitte beachten Sie die Dokumente unter Downloads / Pdf Docs

No picture available!

Please have a look for the documents you will find under Downloads / Pdf Docs

Hidravlični oljni filter za AR 30 Pro P

Številka izdelka: CMC-P21-015



Plastična škatla za orodje

Številka izdelka: CMC-PI00004

Škatla za orodje iz plastike

primerna za označevalne stroje CMC.



Plastični ročaj

Številka izdelka: CMC-PL0007

primeren za stroj za označevanje CMC

Rezervni deli



Regulator tlaka 1/4 palca za barvni ali tlačni sistem

Številka izdelka: CMC-PN00064

Za preklop iz funkcije povratnega izpiranja na funkcijo označevanja.



Merilnik tlaka 400 bar

Številka izdelka: CMC-PN00211

Manometer z največjim prikazanim tlakom 400 barov.



Pnevmatsko kolo (sprednje kolo) 8/3,00X4

Številka izdelka: CMC-RU00058

Sprednje kolo za serijo AR 30 z obročnikom.

Gumijasto kolo idealno izravna manjše neravnine.

Dimenzije: 8/3.00X4

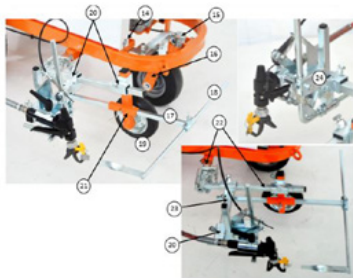

Označevalna enota s kolesom

Številka izdelka: CMC-SU00030

Označevalna enota s plastičnim kolescem - za ohranjanje vedno enake razdalje med pištolo za barvanje in podlago.

Črtilna / Code	Descrizione	Description
14	VITE PISALNICO CARTER	SCREW TO HEAD'S PROTECTION
13	ELEMENTO DI ATTACCO RUOTA ANTERIORE	REDUCTION DEVICE OF THE FRONT WHEEL
18	FORCELLA ANTERIORE	FRONT FORK
17	RUOTINO	WHEELER BRICK
19	RUOTINO	WHEELER BRICK
19	RUOTA SUPPORTO RUOTOLA	WHEEL OF THE GUN SUPPORT
20	STE-00-111	CROSS-SUPPORT
21	ALZOPRO-00-004	SUPPORTO RUOTINO E LINEA DI
22	ORIPRO-00-000	SUPPORT OF THE WHEEL AND OF THE POINTERS
23	TRINGO SPECIALE CARNOCCIALE E COLLETO	COMPLETE SPECIAL SUPPORT
24	TRINGO SPECIALE	SUPPORT OF THE GUN GROUP
24	GRUPPO RUOTOLA	WHEEL GROUP

Rezervni deli



Vzemno kolo za enkoder

Številka izdelka: CMC-SU00031

Za preklop iz funkcije povratnega izpiranja v funkcijo označevanja.

Ročica za sprožitev barvne pištrole ali vrtljivega kolesa

Številka izdelka: CMC-SU00156

primeren za serijo AR 30 Pro



Sesalna cev

Številka izdelka: CMC-TV1ASPAR30

Sesalna cev za serijo AR 30 z membranskimi črpalkami.



Visokotlačna cev za barvanje 1/4" 10 metrov

Številka izdelka: CMC-TVAPR1/410MT

Visokotlačna cev za barvo

Dolžina: Dolžina: 10 metrov

Priključek: Priključek: 1/4 palca

Rezervni deli



Cev za kroženje

Številka izdelka: CMC-TVAPR1/41100I

Visokotlačna cirkulacijska cev, primerna za novi preklopni ventil VS38-000



Visokotlačna cev za barvanje 1/4", dolžine 15 metrov

Številka izdelka: CMC-TVAPR1/415MT

Visokotlačna cev za barvo

Dolžina: Dolžina: 15 metrov

Priključek: Priključek: 1/4 palca



Visokotlačni barvni filter 60 mesh

Številka izdelka: CMC-VE00062

primeren za stroj za označevanje CMC

Dolžina: dolžina: 145 mm

premer 25 mm

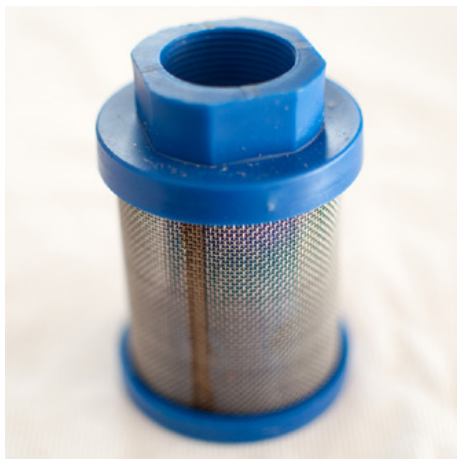

Sesalni filter K1000 modri

Številka izdelka: CMC-VE00064

Primerno za stroje CMC.



Visokotlačni barvni filter 30 mesh

Številka izdelka: CMC-VE00110

primeren za stroj za označevanje CMC

Dolžina: dolžina: 145 mm

Premer: 1,5 mm: 25 mm: 25 mm



Glavni ventil 3/8 palca

Številka izdelka: CMC-VS38-000

Za preklapljanje z izpiranja nazaj na pištolo.

Primerno za serijo CMC AR 30.



Nosilec šobe za brezračno šobo 1 1/16 " (17,4 mm) za brezračne šobe

Številka izdelka: CMC-289391

Nosilec šob 1 1/16 " (17,4 mm) za brezračne šobe



Druga ročna pištola za brezračno orožje

Številka izdelka: CMC-2PAR30

Druga ročna pištola za brezračno brizganje z vzmetenjem, cevjo in kabelskim sprožilcem.



Brezračna šoba za označevanje površin 219

Številka izdelka: CMC-662-219

Brezračna šoba TITAN za označevanje površin, simbolov itd.

Kot razprševanja: 20 stopinj

Odprtina: 0,019 palca



Brezračna šoba za označevanje površin 421

Številka izdelka: CMC-662-421

Brezračna šoba TITAN za označevanje površin, simbolov itd.

Kot razprševanja: 40 stopinj

Odprtina: 0,021 palca



Brezzračna šoba za označevanje površin 423

Številka izdelka: CMC-662-423

Brezzračna šoba TITAN za označevanje površin, simbolov itd.

Kot razprševanja: 40 stopinj

Odprtina: 0,023 palca



Brezzračna šoba za označevanje površin 521

Številka izdelka: CMC-662-521

Brezzračna šoba TITAN za označevanje površin, simbolov itd.

Kot razprševanja: 50 stopinj

Odprtina: 0,021 palca



Brezzračna šoba za označevanje črt 215

Številka izdelka: CMC-697-215

Brezzračna šoba TITAN za označevanje ostrih črt.

Kot razprševanja: 20 stopinj

Odprtina: 0,015 palca



Brezzračna šoba za označevanje črt 217

Številka izdelka: CMC-697-217

Brezzračna šoba TITAN za označevanje ostrih črt.

Kot razprševanja: 20 stopinj

Odprtina: 0,017 palca



Brezzračna šoba za označevanje črt 419

Številka izdelka: CMC-697-419

Brezzračna šoba TITAN za označevanje ostrih črt.

Kot razprševanja: 40 stopinj

Odprtina: 0,019 palca



Brezzračna šoba za označevanje črt 421

Številka izdelka: CMC-697-421

Titanijeva brezzračna šoba za označevanje ostrih črt.

Kot razprševanja: 40 stopinj

Odprtina: 0,021 palca



Brezzračna šoba za označevanje črt 423

Številka izdelka: CMC-697-423

Brezzračna šoba TITAN za označevanje ostrih črt.

Kot razprševanja: 40 stopinj

Odprtina: 0,023 palca



Brezzračna šoba za označevanje črt 621

Številka izdelka: CMC-697-621

Brezzračna šoba TITAN za označevanje ostrih črt.

Kot razprševanja: 60 stopinj

Odprtina: 0,021 palca



Brezzračna šoba za označevanje črt 627

Številka izdelka: CMC-697-627

Brezzračna šoba TITAN za označevanje ostrih črt.

Kot razprševanja: 60 stopinj

Odprtina: 0,027 palca



Brezzračna šoba za označevanje črt 631

Številka izdelka: CMC-697-631

Brezzračna šoba TITAN za označevanje ostrih črt.

Kot razprševanja: 60 stopinj

Odprtina: 0,031 palca



Držalo HMC za AR 30 Pro-P, AR 30 Pro P-25

Številka izdelka: CMC-AR30P-03-015

Primerno za naslednje stroje za označevanje cest CMC:

AR 30 Pro P

AR 30 Pro P-25



Nosilec za HMC za AR 30 PRO, AR 30 PRO-2C, L 40 in MAXX

Številka izdelka: CMC-AR30PRO-02-035

Nosilec za priklop prikolice.



Steklenica z 250 ml črpalnega olja

Številka izdelka: CMC-BIO46

Fluido Bio 46

Primeren za batne črpalke CMC.

Posebno olje preprečuje prezgodnjo obrabo črpalke.



Ročna pištola C94 s podaljškom šobe in 10-metrsko cevjo

Številka izdelka: CMC-C94+P+10H

Da bi lahko opravljali označevanje območij na daljših razdaljah.

Vključno s 45 cm podaljškom šobe



Podaljšek šobe 45 cm

Številka izdelka: CMC-C94-017

Podaljšek šobe, dolg 45 cm, za lažje nanašanje na površine ali celo simbole.



Podaljšek šobe 60 cm

Številka izdelka: CMC-C94-018

60 cm dolg podaljšek šobe za enostavno nanašanje na površine ali celo simbole.

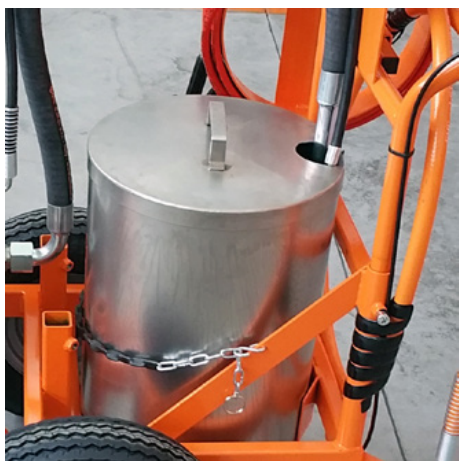

Posoda za označevalne barve s pokrovom iz nerjavečega jekla

Številka izdelka: CMC-CONTINOX30C

Posoda za barvo iz nerjavečega jekla s pokrovom, ki se ujema s serijo AR 30.

Premer: 33 cm

Višina: 33 cm: 40 cm.

prostornina: Približno 30 litrov.



Stekleni stresalnik za kroglice s 15,5-litrsko tlačno posodo in pištolo za kroglice

Številka izdelka: CMC-DISPERL254050

Sistem steklenih kroglic je sestavljen iz:

Tlačni rezervoar za steklene kroglice s prostornino 15,5 litra.
pištola za steklene kroglice za varno in enostavno vstavljanje steklenih kroglic v barvo za označevanje.

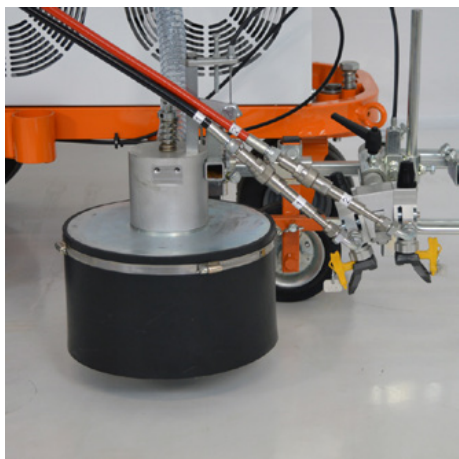

Sistem za steklene kroglice s stožčastim stresalnikom steklenih kroglic

Številka izdelka: CMC-DISPERLAR30-CON

Gravitacijski sistem za razprševanje steklenih kroglic s posebnim sistemom odvajanja.

Ta preprečuje, da bi refleksne steklene kroglice odpihnile skozi predpasnik, in tako zmanjšuje količino uporabljenega materiala.



Rumeni vrteči se svetilnik

Številka izdelka: CMC-FRRTG

Rumena vrteča se luč / opozorilna luč za vaš stroj za označevanje.



CMC - HMC Pogonski voziček s hidravličnim pogonom za stroje za označevanje cest

Številka izdelka: CMC-HMC-B

Povečajte svojo produktivnost s hidravlično gnanim pogonskim vozičkom HMC podjetja CMC. Ta se lahko namesti za vaš ročni stroj za označevanje cest s priključkom. Z motorjem Briggs and Stratton.



Pogonski voziček CMC - HMC s hidravličnim pogonom za stroje za označevanje cest z motorjem Honda

Številka izdelka: CMC-HMC-H

Povečajte svojo produktivnost s hidravlično gnanim pogonskim vozičkom HMC podjetja CMC. Ta se lahko namesti za vaš ročni stroj za označevanje cest s sklopko. Z motorjem Honda.



50-litrski plastični rezervoar za barvo

Številka izdelka: CMC-PL00199

Za razširjen komplet za delovanje vašega označevalnega dela. 50-litrski rezervoar za barvo za vaš stroj za označevanje CMC. Narejen je iz plastike s pokrovom.

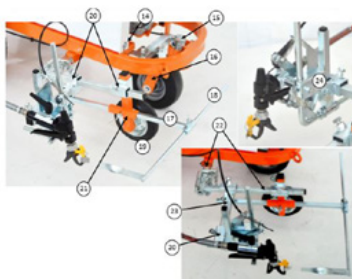

Označevalna enota s kolesom

Številka izdelka: CMC-SU00030

Označevalna enota s plastičnim kolescem - za ohranjanje vedno enake razdalje med pištolo za barvanje in podlago.

Číslo / Code	Descrizione	Descrizione
14	VITE PISALNOGA KARTERJA	SCREW TO REDUCE PROTECTION
15	BLANČITO DE APUNTO RUOTA	REDUCER (SIDE OF THE FRONT WHEEL)
16	FORNARELLO	FRONT FORK
17	MONTUP	WHEEL BRACE
18	MONTUP	WHEEL BRACE
19	RUOTINO	WHEEL OF THE GUN SUPPORT
20	STO-00-111	CROSS-SUPPORT
21	ALZOPRO-00-004	SUPPORT OF THE WHEEL AND OF THE POINTER
22	CS000-00-000	COMPLETE SPECIAL SUPPORT
23	TUBO 20x20	SUPPORT OF THE GUN GROUP
24	GRUP	GUN GROUP



Boben za cev za brezračne naprave

Številka izdelka: CMC-VE00113

Boben za cev za brezračne stroje za označevanje cest.
(brez cevi)

Za 10 metrov cevi 1/4 palca ali 12 metrov cevi 3/8 palca.
