

CMC AR 30 Pro-CMPR-MAXX - Máquina de marcação de estradas sem ar com bomba de pistão de 6,17 L/min e

Número do artigo:
CMC-AR30PROP-C-MAXX

Comprimento:
155 cm

Largura:
77 cm

Altura:
128 cm

Peso:
210 kg

Criado em 01.01.2025

**RMCD**

Descrição do produto

Máquina profissional de marcação de estradas para pequenos e médios trabalhos no sector profissional ou municipal! Equipada com uma bomba de pistão, um compressor e o exclusivo RMCD - Road Marking Control Device.

Motor a gasolina:

- Briggs & Stratton Vanguard
- Potência 6 HP
- Alternador para carregar a bateria
- Arranque elétrico e manual
- Pistola pneumática airless CMC P20
- Luz de trabalho e luz rotativa

Compressor:

- 120 litros / minuto
- para o acionamento pneumático das pistolas

Opcional:

- Espalhador de pérolas de vidro com depósito de pressão de 15,5 litros e pistola de pérolas

Descrição do produto

Bateria:

RMCD - Dispositivo de Controlo de Marcação Rodoviária

Provavelmente o sistema mais fácil de operar para marcação de estradas!

Com ecrã a cores de alta resolução e o exclusivo RMCD-Drive!

Escalável de acordo com as suas necessidades!

- Máquina de marcação de linhas com 8 predefinições ajustáveis individualmente
- Sensor de temperatura do solo, temperatura do ar e humidade
- Sistema telemático com relatório automático de colocação
- Disponível em 12 idiomas
- Operação extremamente simples

Ver os nossos vídeos no YouTube e a ligação ao sítio Web da RMCD.

Extensão da sua máquina guiada à mão:

com o HMC - um carrinho de passeio com acionamento hidráulico (ver os artigos seguintes).

Travão de estacionamento:

Travão de novo desenho na roda traseira.

Roda dianteira dupla ajustável,

para marcar raios apertados. Pode ser bloqueada ou desbloqueada durante o trabalho utilizando uma alavanca no guiador. A dureza da direção pode ser ajustada através de um controlador separado.

Viseira telescópica

para uma marcação inicial simples ou uma remarcação precisa das linhas existentes.

Guiador

regulável em altura.

Suporte para balde de tinta

(regulável individualmente)

Bomba de pistão hidráulica Airless

- pressão máxima de funcionamento 210 bar

- caudal volúmico máx. 6,17 l / min

Pistola de pintura adicional:

Pode ser utilizada como pistola manual para stencils ou marcações de superfície, ou como pistola para linhas utilizando uma pega de gatilho. Bico standard para linhas de 10-20 cm. (A largura da linha pode variar de 5 cm a 30 cm mudando o bico e/ou ajustando a altura da pistola)

Marcador com roda:

para manter constante a distância entre a pistola de pintura e a faixa de rodagem.

LARGURA MÁX. LARGURA DA LINHA:

50 cm (apenas possível com acessórios adequados)

Peças de substituição



Pistolas de pintura filtro plug-in de 100 mesh (amarelo)

Número do artigo: BER-2004

Filtro de encaixe para pistola de pintura 100 mesh (amarelo). Para filtrar a tinta de marcação na pistola de pintura. Ideal para tintas de poliuretano.



Filtro de sucção 28 x 1,5 IG 60 Malha

Número do artigo: BER-22906

Filtro de aspiração 28 x 1,5 IG 60 Mesh
Filtro de aspiração curto. Versão reforçada.



Pistolas de pintura com filtro plug-in de 50 mesh (branco)

Número do artigo: BER-FM2002

Filtro de inserção para pistola de pintura 50 Mesh (branco)
Para filtrar a sua tinta de marcação na pistola de pintura.

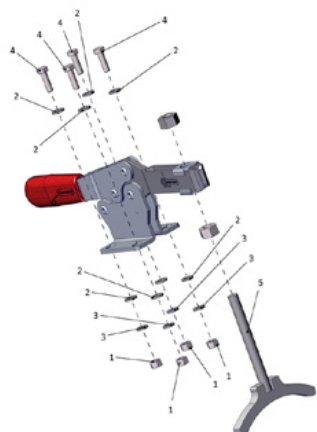

Travão de estacionamento completo

Número do artigo: CMC -KIT00047

Para a série AR e o trólei de acionamento HMC.

Peças de substituição



Válvula de esfera 3/8"

Número do artigo: CMC-00085

Para comutar da função de retrolavagem para a função de marcação.



Mangueira de pintura de 10 metros de comprimento

Número do artigo: CMC-10H



Bico Airless para marcação de superfícies 219

Número do artigo: CMC-662-219

Bico TITAN airless para marcação de superfícies, símbolos, etc.

Ângulo de pulverização: 20 graus

Furo: 0,019 polegadas



Bico sem ar para marcação de superfícies 421

Número do artigo: CMC-662-421

Bico TITAN airless para marcação de superfícies, símbolos, etc.

Ângulo de pulverização: 40 graus

Furo: 0,021 polegadas

Peças de substituição



Bico sem ar para marcação de superfícies 423

Número do artigo: CMC-662-423

Bico TITAN airless para marcação de superfícies, símbolos, etc.

Ângulo de pulverização: 40 graus

Furo: 0,023 polegadas



Bico sem ar para marcação de superfícies 521

Número do artigo: CMC-662-521

Bico TITAN airless para marcação de superfícies, símbolos, etc.

Ângulo de pulverização: 50 graus

Furo: 0,021 polegadas



Bico airless para marcações de linha 215

Número do artigo: CMC-697-215

Bico TITAN airless para marcação de linhas nítidas.

Ângulo de pulverização: 20 graus

Furo: 0,015 polegadas



Bico airless para marcação de linhas 217

Número do artigo: CMC-697-217

Bico TITAN airless para marcação de linhas nítidas.

Ângulo de pulverização: 20 graus

Furo: 0,017 polegadas

Peças de substituição



Bico airless para marcações de linha 419

Número do artigo: CMC-697-419

Bico TITAN airless para marcação de linhas nítidas.

Ângulo de pulverização: 40 graus

Furo: 0,019 polegadas



Bico airless para marcações de linha 421

Número do artigo: CMC-697-421

Bico airless de titânio para marcação de linhas nítidas.

Ângulo de pulverização: 40 graus

Furo: 0,021 polegadas



Bico airless para marcações de linha 423

Número do artigo: CMC-697-423

Bico TITAN airless para marcação de linhas nítidas.

Ângulo de pulverização: 40 graus

Furo: 0,023 polegadas



Bico airless para marcações de linha 621

Número do artigo: CMC-697-621

Bico TITAN airless para marcação de linhas nítidas.

Ângulo de pulverização: 60 graus

Furo: 0,021 polegadas

Peças de substituição



Bico airless para marcações de linha 627

Número do artigo: CMC-697-627

Bico TITAN airless para marcação de linhas nítidas.

Ângulo de pulverização: 60 graus

Furo: 0,027 polegadas



Bico sem ar para marcação de linhas 631

Número do artigo: CMC-697-631

Bico TITAN airless para marcação de linhas nítidas.

Ângulo de pulverização: 60 graus

Furo: 0,031 polegadas



Flange

Número do artigo: CMC-AR30PRO-02-006

Flange para fixação da roda dianteira.

Adequado para os modelos AR 30 Pro.



Frasco com 250 ml de óleo de bomba

Número do artigo: CMC-BIO46

Fluido Bio 46

Adequado para bombas de pistão CMC.

O óleo especial evita o desgaste prematuro da bomba.

Peças de substituição



Extensão do bico 45 cm

Número do artigo: CMC-C94-017

Extensão do bico com 45 cm de comprimento para uma aplicação fácil em superfícies ou mesmo em símbolos.



Extensão do bocal 60 cm

Número do artigo: CMC-C94-018

Extensão do bico com 60 cm de comprimento para facilitar a aplicação em superfícies ou mesmo símbolos.



Pistola manual airless curta - Modelo C94

Número do artigo: CMC-C94N

Pistola Airless C94 curta.

Ligação: 1/4 polegada

Sem proteção para as mãos, Sem suporte de bocal, Sem bocal airless



Pino de bloqueio para marcador

Número do artigo: CMC-CDK90-01-007

Adequado para a máquina de marcação CMC

Cavilha de fixação incluída

Peças de substituição



Filtro de óleo hidráulico para AR 30 Pro P

Número do artigo: CMC-FO-0379V

adequado para a máquina de marcação CMC

- AR 30 ITPP
- AR 30 Pro P MAXX
- AR 180



Farol rotativo amarelo

Número do artigo: CMC-FRRTG

Luz rotativa amarela / luz de aviso para a sua máquina de marcação.

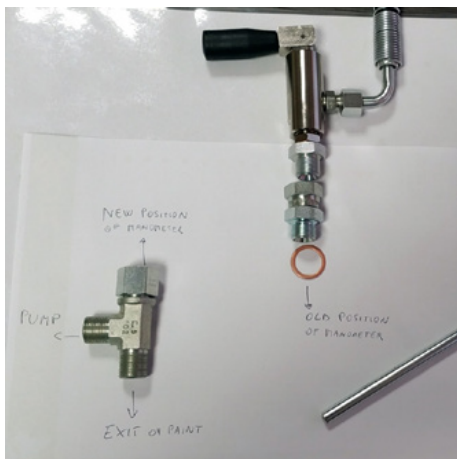

Kit de conversão de válvulas principais de 3/8 polegadas

Número do artigo: CMC-KIT00018

Kit de conversão de válvula de esfera para nova válvula principal.

Composto por:

- Válvula principal VS38-000
- encaixe giratório com mangueira de retorno (com extremidade metálica)
- T-fitting para manómetro



Anel de vedação de cobre 1/2 " 21 x 27 x 1,5)

Número do artigo: CMC-OL00190

Peças de substituição



Anel de vedação de cobre 3/8 " (17 x 23 x 1,5)

Número do artigo: CMC-OL00191

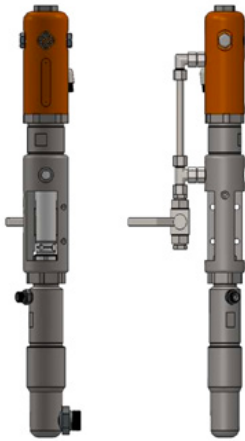

Bomba Airless CMC P20

Número do artigo: CMC-P20

Adequado para a bomba airless P20 da CMC.

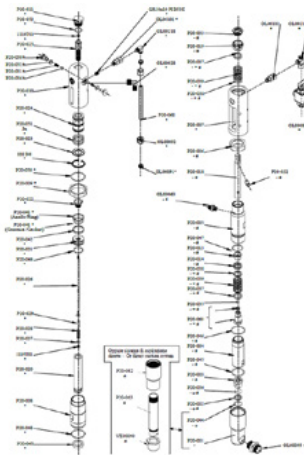

Assento esférico ø 25 para P20

Número do artigo: CMC-P20-002

Adequado para a bomba airless CMC P20.

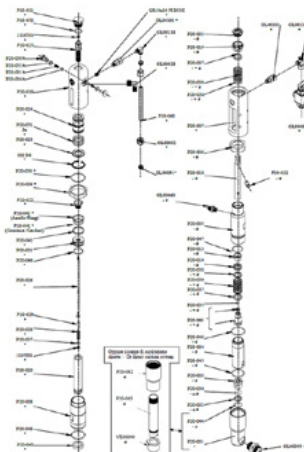

ø 25 gaiola de esferas

Número do artigo: CMC-P20-003

Adequado para a bomba airless CMC P20.

Peças de substituição

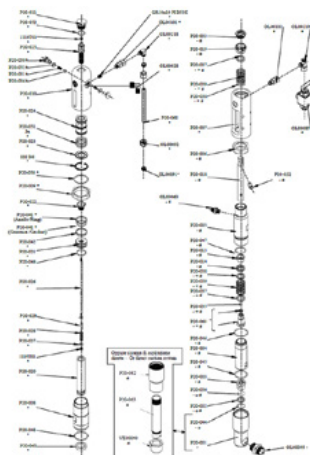

Bucha de fuso

Número do artigo: CMC-P20-019

Adequado para a bomba airless CMC P20.

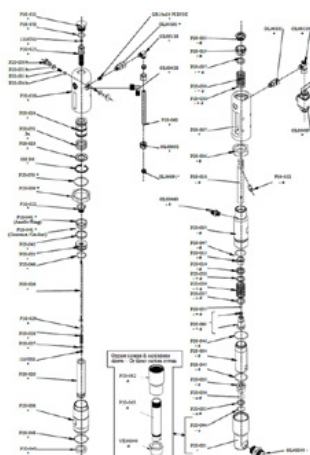

Bucha de fuso

Número do artigo: CMC-P20-033

Adequado para a bomba airless CMC P20.

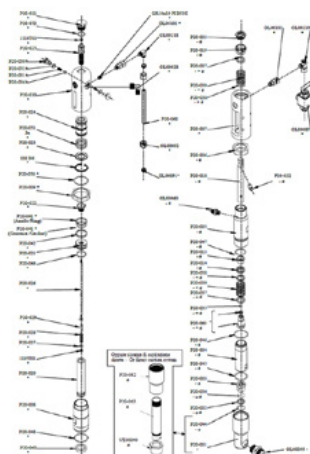

Bola

Número do artigo: CMC-P20-034

Adequado para a bomba airless CMC P20.



Embalagem para bomba airless P20

Número do artigo: CMC-P20-039

Peças de substituição

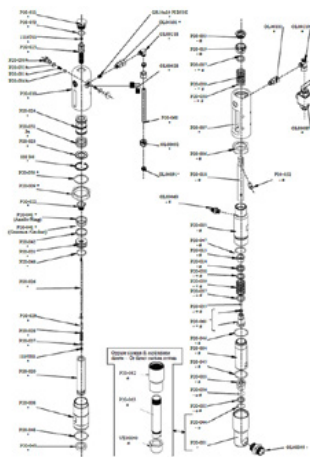

O-ring 2112 em PTFE

Número do artigo: CMC-P20-044

Adequado para a bomba airless CMC P20.

Juntas de cor do conjunto de juntas

Número do artigo: CMC-P20-092

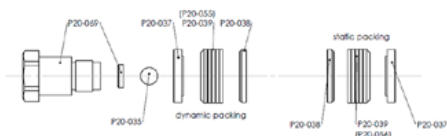

Kein Bild verfügbar!

Bitte beachten Sie die
Dokumente unter
Downloads / Pdf Docs

No picture available!

Please have a look for the
documents you will find under
Downloads / Pdf Docs

Filtro de óleo hidráulico para AR 30 Pro P

Número do artigo: CMC-P21-015



Caixa de ferramentas plástica

Número do artigo: CMC-PI00004

Caixa de ferramentas em plástico

adequada para as máquinas de marcação CMC.

Peças de substituição



Pega de plástico

Número do artigo: CMC-PL0007

adequado para a máquina de marcação CMC



Regulador de pressão de 1/4 polegada para sistema de cor ou pressão

Número do artigo: CMC-PN00064

Para comutar da função de retrolavagem para a função de marcação.



Manómetro 400 bar

Número do artigo: CMC-PN00211

Manómetro com uma indicação de pressão máxima de 400 bar.



Roda pneumática (roda dianteira) 8/3.00X4

Número do artigo: CMC-RU00058

Roda dianteira para a série AR 30 com jante.

A roda de borracha compensa de forma ideal as pequenas irregularidades.

Dimensão: 8/3.00X4

Peças de substituição

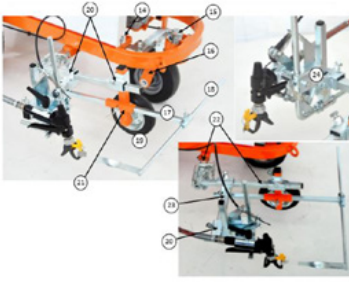

Chave - Code	Descrizione	Descrizione
14	VITE PISANOLO CARTELLI	SCREW TO REDUCE PROTECTION
15	ELEMENTO DI ATTACCO RUOTA	REDUCTION DEVICE OF THE FRONT
16	FORNELL'ADJUSTOR	FRONT FORK
17	ALZAVITE	SPACER BRIDGE
18	ALZAVITE	FRONT BRIDGE
19	RUOTINA	WHEEL OF THE GUN SUPPORT
20	STD-05-111	CROSS-SUPPORT
21	ALZAVITE-05-04	SUPPORT OF THE WHEEL AND OF THE POINTER
22	GRUPPO SPECIALE	SUPPORT OF THE WHEEL AND OF THE POINTER
23	GRUPPO SPECIALE	SUPPORT OF THE GUN GROUP
24	GRUPPO	GUN GROUP

Unidade de marcação com roda

Número do artigo: CMC-SU00030

Unidade de marcação com roda de plástico - para manter a distância entre a pistola de pintura e o substrato sempre ao mesmo nível.



Roda de levantamento para codificador

Número do artigo: CMC-SU00031

Para mudar da função de retrolavagem para a função de marcação.



Alavanca para acionar a pistola de tinta ou a roda giratória

Número do artigo: CMC-SU00156

adequado para a série AR 30 Pro



Mangueira de admissão

Número do artigo: CMC-TV1ASPAR30

Mangueira de admissão para a série AR 30 com bombas de diafragma.

Peças de substituição



Mangueira de tinta de alta pressão 1/4" 10 metros

Número do artigo: CMC-TVAPR1/410MT

Mangueira de pintura de alta pressão

Comprimento: 10 metros

Ligação: 1/4 polegadas

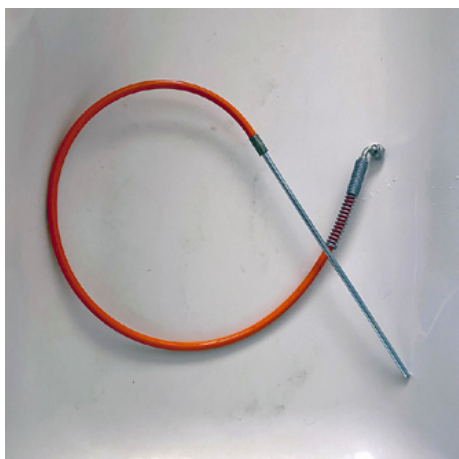

Mangueira de recírculo

Número do artigo: CMC-TVAPR1/41100I

Mangueira de circulação de alta pressão adequada para nova válvula de comutação VS38-000



Mangueira de pintura de alta pressão 1/4" 15 metros de comprimento

Número do artigo: CMC-TVAPR1/415MT

Mangueira de pintura de alta pressão

Comprimento: 15 metros

Ligação: 1/4 polegadas



Filtro de cor de alta pressão 60 mesh

Número do artigo: CMC-VE00062

Adequado para a máquina de marcação CMC

Comprimento: 145 mm
diâmetro 25 mm

Peças de substituição

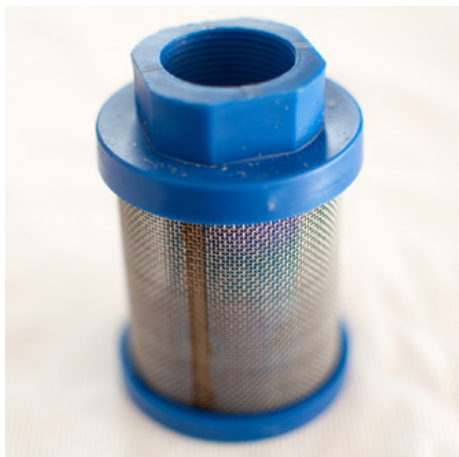

Filtro de sucção K1000 azul

Número do artigo: CMC-VE00064

Adequado para máquinas CMC.



Filtro colorido de alta pressão 30 mesh

Número do artigo: CMC-VE00110

adequado para a máquina de marcação CMC

Comprimento: 145 mm

Diâmetro: 25 mm

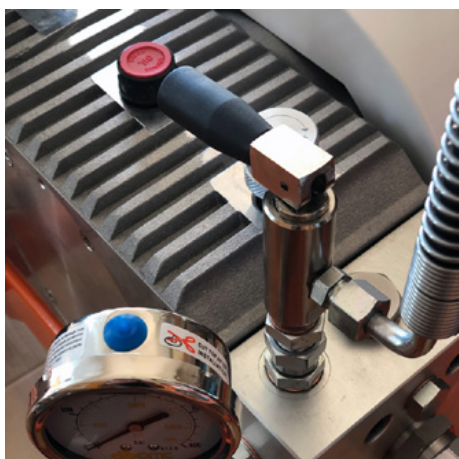

Válvula principal de 3/8 polegadas

Número do artigo: CMC-VS38-000

Para a passagem da retrolavagem para a pistola.

Adequado para a série CMC AR 30.



Segunda pistola airless manual

Número do artigo: CMC-2PAR30

Segunda pistola manual airless com suspensão, mangueira e cabo de desbloqueio.



Bico Airless para marcação de superfícies 219

Número do artigo: CMC-662-219

Bico TITAN airless para marcação de superfícies, símbolos, etc.

Ângulo de pulverização: 20 graus

Furo: 0,019 polegadas



Bico sem ar para marcação de superfícies 421

Número do artigo: CMC-662-421

Bico TITAN airless para marcação de superfícies, símbolos, etc.

Ângulo de pulverização: 40 graus

Furo: 0,021 polegadas



Bico sem ar para marcação de superfícies 423

Número do artigo: CMC-662-423

Bico TITAN airless para marcação de superfícies, símbolos, etc.

Ângulo de pulverização: 40 graus

Furo: 0,023 polegadas



Bico sem ar para marcação de superfícies 521

Número do artigo: CMC-662-521

Bico TITAN airless para marcação de superfícies, símbolos, etc.

Ângulo de pulverização: 50 graus

Furo: 0,021 polegadas



Bico airless para marcações de linha 215

Número do artigo: CMC-697-215

Bico TITAN airless para marcação de linhas nítidas.

Ângulo de pulverização: 20 graus

Furo: 0,015 polegadas



Bico airless para marcação de linhas 217

Número do artigo: CMC-697-217

Bico TITAN airless para marcação de linhas nítidas.

Ângulo de pulverização: 20 graus

Furo: 0,017 polegadas



Bico airless para marcações de linha 419

Número do artigo: CMC-697-419

Bico TITAN airless para marcação de linhas nítidas.

Ângulo de pulverização: 40 graus

Furo: 0,019 polegadas



Bico airless para marcações de linha 421

Número do artigo: CMC-697-421

Bico airless de titânio para marcação de linhas nítidas.

Ângulo de pulverização: 40 graus

Furo: 0,021 polegadas



Bico airless para marcações de linha 423

Número do artigo: CMC-697-423

Bico TITAN airless para marcação de linhas nítidas.

Ângulo de pulverização: 40 graus

Furo: 0,023 polegadas



Bico airless para marcações de linha 621

Número do artigo: CMC-697-621

Bico TITAN airless para marcação de linhas nítidas.

Ângulo de pulverização: 60 graus

Furo: 0,021 polegadas



Bico airless para marcações de linha 627

Número do artigo: CMC-697-627

Bico TITAN airless para marcação de linhas nítidas.

Ângulo de pulverização: 60 graus

Furo: 0,027 polegadas



Bico sem ar para marcação de linhas 631

Número do artigo: CMC-697-631

Bico TITAN airless para marcação de linhas nítidas.

Ângulo de pulverização: 60 graus

Furo: 0,031 polegadas



Titular HMC para AR 30 Pro-P, AR 30 Pro P-25

Número do artigo: CMC-AR30P-03-015

Adequado para as seguintes máquinas de marcação de estradas da CMC:

AR 30 Pro P

AR 30 Pro P-25



Titular para HMC para AR 30 PRO, AR 30 PRO-2C, L 40 e MAXX

Número do artigo: CMC-AR30PRO-02-035

Suporte para o engate do reboque.



Frasco com 250 ml de óleo de bomba

Número do artigo: CMC-BIO46

Fluido Bio 46

Adequado para bombas de pistão CMC.

O óleo especial evita o desgaste prematuro da bomba.

Acessórios/Extensões

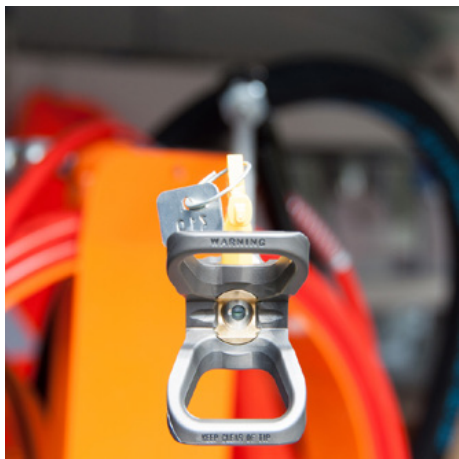

Extensão do bico 45 cm

Número do artigo: CMC-C94-017

Extensão do bico com 45 cm de comprimento para uma aplicação fácil em superfícies ou mesmo em símbolos.



Extensão do bocal 60 cm

Número do artigo: CMC-C94-018

Extensão do bico com 60 cm de comprimento para facilitar a aplicação em superfícies ou mesmo símbolos.



Recipiente para marcação de tintas com tampa de aço inoxidável

Número do artigo: CMC-CONTINOX30C

Recipiente de pintura em aço inoxidável com tampa para combinar com a série AR 30.

Diâmetro: 33 cm

Altura: 40 cm

capacidade: aprox. 30 litros



Agitador de contas de vidro com tanque de pressão de 15,5 litros e pistola de contas

Número do artigo: CMC-DISPERL254050

Sistema de contas de vidro constituído por:

Depósito de pressão para esferas de vidro com uma capacidade de 15,5 litros.

Pistola de esferas de vidro para a inserção segura e fácil de esferas de vidro na cor de marcação.

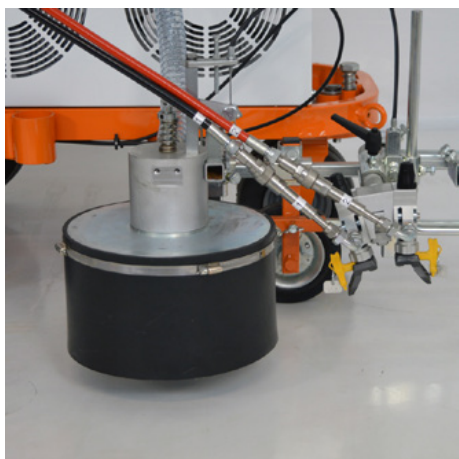

Sistema de esferas de vidro com agitador de esferas de vidro cônico

Número do artigo: CMC-DISPERLAR30-CON

Sistema de dispersão de pérolas de vidro por gravidade com sistema de saída especial.

Este sistema evita que as pérolas de vidro reflexivas sejam sopradas através do avental, reduzindo assim a quantidade de material utilizado.



Farol rotativo amarelo

Número do artigo: CMC-FRRTG

Luz rotativa amarela / luz de aviso para a sua máquina de marcação.



CMC - HMC Carro de tracção com accionamento hidráulico para máquinas de marcação de estradas

Número do artigo: CMC-HMC-B

Aumente a sua produtividade com o carro de accionamento hidráulico HMC da CMC. Este pode ser montado atrás da sua máquina manual de marcação de estradas com um engate.

Com motor Briggs and Stratton.



CMC - Carro de tracção HMC com accionamento hidráulico para máquinas de marcação de estradas

Número do artigo: CMC-HMC-H

Aumente a sua produtividade com o carro de accionamento hidráulico HMC da CMC. Este pode ser montado atrás da sua máquina manual de marcação de estradas com uma embraiagem.

Com motor Honda.



Tanque de tinta plástica de 50 litros

Número do artigo: CMC-PL00199

Para o kit de desempenho alargado dos seus trabalhos de marcação.

Depósito de tinta de 50 litros para a sua máquina de marcação CMC.



Unidade de marcação com roda

Número do artigo: CMC-SU00030

Unidade de marcação com roda de plástico - para manter a distância entre a pistola de pintura e o substrato sempre ao mesmo nível.

Código / Code	Descrição	Description
14	VITE PISAGGIO CARTER	SCREW TO KEELON & PROTECTION
15	BRACCETTO DI RIFERIMENTO	REFERENCE DEVICE OF THE RIGHT SIDE
16	FORNELLA A DENTURE	FRONT FOLE
17	REZZO NERZO	POINTER PIECE
18	REZZO NERZO	POINTER PIECE
19	RUOTA	WHEEL OF THE OLD SUPPORT
20	STECCO LIS	CRUIS SPRING
21	ALZABRO-04	SUPPORT OF THE WHEEL AND OF THE POINTER
22	CONSOLE-06	COMPLETE SPECIAL SUPPORT
23	TRNO ZINCO	SUPPORT OF THE GUN GROUP
24	GRUPPO PISTOLA	GUN GROUP



Enrolador de mangueira para dispositivos sem ar

Número do artigo: CMC-VE00113

Enrolador de mangueiras para máquinas de marcação de estradas sem ar.

(sem mangueira)

Suporta 10 metros de mangueira de 1/4 de polegada ou 12 metros de mangueira de 3/8 de polegada.