

CMC AR 30 Pro-CMPR-MAXX - Mașină de marcat drumuri fără aer cu pompă cu piston 6,17 L/min și

Numărul articolului:
CMC-AR30PROP-C-MAXX

Lungime:
155 cm

Lățime:
77 cm

Înălțime:
128 cm

Greutate:
210 kg

Creat pe 01.01.2025

**RMCD**

Descriere

Mașină profesională de marcat drumuri pentru lucrări mici și mijlocii în sectorul profesional sau municipal! Echipată cu o pompă cu piston, compresor și cu dispozitivul unic RMCD - Road Marking Control Device.

Motor pe benzină:

- Briggs & Stratton Vanguard
- Putere 6 CP
- Alternator pentru încărcarea bateriei
- Demaror electric și manual
- Pistol pneumatic fără aer CMC P20
- Lumină de lucru și lumină rotativă

Compresor:

- 120 litri / minut
- pentru declanșarea pneumatică a pistoalelor

Opțional:

- Împrăștiator de mărgele de sticlă cu rezervor de presiune de 15,5 litri și pistol de mărgele

Descriere

Baterie:

RMCD - Dispozitiv de control al marcajelor rutiere

Probabil cel mai ușor de operat sistem de marcare rutieră!

Cu afișaj color de înaltă rezoluție și sistemul unic RMCD-Drive!

Scalabil în funcție de cerințele dumneavoastră!

- Mașină de marcat linii cu 8 presetări reglabile individual
- Senzor pentru temperatura solului, temperatura aerului și umiditate
- Sistem telematic cu raport automat de așternere
- Disponibil în 12 limbi
- Operare extrem de simplă

Vedeți videoclipurile noastre de pe YouTube și linkul către site-ul web al RMCD.

Extensie a mașinii dvs. ghidate manual:

cu HMC - un cărucior cu tracțiune hidraulică (a se vedea articolele ulterioare).

Frână de parcare:

Frână de design nou pe roata din spate.

Roată față dublă reglabilă,

pentru a marca raioanele strânse. Poate fi blocată sau deblocată în timpul lucrului cu ajutorul unei manete de pe ghidon. Duritatea direcției poate fi reglată cu ajutorul unui controler separat.

Vizieră telescopică.

pentru o simplă marcare inițială sau pentru o nouă marcare precisă a liniilor existente.

Ghidon

reglabil în înălțime.

Suport pentru găleata de vopsea

(reglabil individual)

Pompă hidraulică cu piston fără aer

- presiune maximă de funcționare 210 bar
- debit volumic max. 6,17 l / min

Pistol de vopsire suplimentar:

Acesta poate fi utilizat ca pistol manual pentru șabloane sau marcaje de suprafață sau ca pistol pentru linii cu ajutorul unui mâner cu declanșator. Duză standard pentru o linie de 10-20 cm. (Lățimea liniei poate varia de la 5 cm la 30 cm prin schimbarea duzei și/sau ajustarea înălțimii pistolului).

Marker cu roată:

pentru a menține constantă distanța dintre pistolul de vopsire și carosabil.

MAX. LUNGIME LINIE:

50 cm (posibil doar cu accesorii adecvate)

Piese de schimb



Filtru de inserție pentru pistol de vopsit 100 mesh (galben)

Numărul articolului: BER-2004

Filtru de conectare pentru pistol de vopsit cu plasă de 100 mesh (galben).

Pentru filtrarea vopselei de marcare în pistolul de vopsit. Ideal pentru vopsele poliuretanice.



Filtru de admisie 28 x 1,5 IG 60 Mesh

Numărul articolului: BER-22906

Filtru de admisie 28 x 1,5 IG 60 Mesh

Filtru de aspirație scurt. Versiune ranforsată.



Filtru de inserție pentru pistol de vopsit cu 50 de ochiuri (alb)

Numărul articolului: BER-FM2002

Filtru de inserție pentru pistol de vopsit cu pulverizare cu 50 de ochiuri (alb)

Pentru filtrarea vopselei de marcare în pistolul de pulverizare a vopselei.

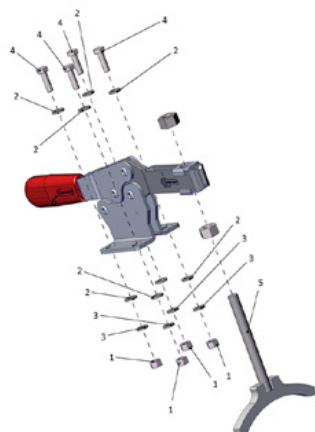

Frână de parcare completă

Numărul articolului: CMC -KIT00047

Pentru seria AR și căruciorul de acționare HMC.



Robinet cu bilă 3/8"

Numărul articolului: CMC-00085

Pentru trecerea de la funcția de spălare inversă la funcția de marcarea.



Furtun pentru vopsea cu lungimea de 10 metri

Numărul articolului: CMC-10H



Suport de duză pentru duza fără aer 11/16 " (17,4 mm) pentru duze fără aer

Numărul articolului: CMC-289391

Suport pentru duze 11/16 " (17,4 mm) pentru duze fără aer comprimat



Duză fără aer pentru marcarea suprafețelor 219

Numărul articolului: CMC-662-219

Duză airless TITAN pentru marcarea suprafețelor, a simbolurilor etc.

Unghi de pulverizare: 20 grade

Alezaj: 0,019 inch



Duză fără aer pentru marcaje de suprafață 421

Numărul articolului: CMC-662-421

Duză airless TITAN pentru marcarea suprafețelor, a simbolurilor etc.

Unghi de pulverizare: 40 grade

Alezaj: 0,021 inch



Duză fără aer pentru marcarea suprafețelor 423

Numărul articolului: CMC-662-423

Duză airless TITAN pentru marcarea suprafețelor, a simbolurilor etc.

Unghi de pulverizare: 40 grade

Alezaj: 0,023 inch



Duză fără aer pentru marcarea suprafețelor 521

Numărul articolului: CMC-662-521

Duză airless TITAN pentru marcarea suprafețelor, a simbolurilor etc.

Unghi de pulverizare: 50 grade

Alezaj: 0,021 inch



Duză fără aer pentru marcarea liniilor 215

Numărul articolului: CMC-697-215

Duză airless TITAN pentru marcarea liniilor ascuțite.

Unghi de pulverizare: 20 grade

Alezaj: 0,015 inch



Duză fără aer pentru marcarea liniilor 217

Numărul articolului: CMC-697-217

Duză airless TITAN pentru marcarea liniilor ascuțite.

Unghi de pulverizare: 20 grade

Alezaj: 0,017 inch



Duză fără aer pentru marcarea liniilor 419

Numărul articolului: CMC-697-419

Duză airless TITAN pentru marcarea liniilor ascuțite.

Unghi de pulverizare: 40 de grade

Alezaj: 0,019 inch



Duză fără aer pentru marcarea liniilor 421

Numărul articolului: CMC-697-421

Duză airless din titan pentru marcarea liniilor ascuțite.

Unghi de pulverizare: 40 de grade

Alezaj: 0,021 inch



Duză fără aer pentru marcarea liniilor 423

Numărul articolului: CMC-697-423

Duză airless TITAN pentru marcarea liniilor ascuțite.

Unghi de pulverizare: 40 de grade

Alezaj: 0,023 inch



Duză fără aer pentru marcarea liniilor 621

Numărul articolului: CMC-697-621

Duză airless TITAN pentru marcarea liniilor ascuțite.

Unghi de pulverizare: 60 grade

Alezaj: 0,021 inch



Duză fără aer pentru marcarea liniilor 627

Numărul articolului: CMC-697-627

Duză airless TITAN pentru marcarea liniilor ascuțite.

Unghi de pulverizare: 60 grade

Alezaj: 0,027 inch



Duză fără aer pentru marcarea liniilor 631

Numărul articolului: CMC-697-631

Duză airless TITAN pentru marcarea liniilor ascuțite.

Unghi de pulverizare: 60 grade

Alezaj: 0,031 inch



Flanșă

Numărul articolului: CMC-AR30PRO-02-006

Flanșă pentru fixarea roții din față.

Potrivită pentru modelele AR 30 Pro.



Sticlă cu 250 ml ulei de pompă

Numărul articolului: CMC-BIO46

Fluido Bio 46

Potrivit pentru pompele cu piston CMC.

Uleiul special previne uzura prematură a pompei.



Pistol manual airless scurt - Model C94

Numărul articolului: CMC-C94-002

Apărătoare de mână pentru pistolul manual fără aer C94



Extensie duză 45 cm

Numărul articolului: CMC-C94-017

Extensie a duzei de 45 cm lungime pentru aplicarea ușoară pe suprafețe sau chiar pe simboluri.



Extensie duză 60 cm

Numărul articolului: CMC-C94-018

Extensie a duzei de 60 cm lungime pentru aplicarea ușoară pe suprafețe sau chiar pe simboluri.



Pistol manual airless scurt - Model C94

Numărul articolului: CMC-C94N

Pistol fără aer C94 scurt.

Conexiune: 1/4 inch

Fără protecție pentru mâini, Fără suport pentru duză, Fără duză airless



Șurub de blocare pentru marker

Numărul articolului: CMC-CDK90-01-007

Potrivit pentru mașina de marcat CMC

Pin de fixare inclus



Filtru de ulei hidraulic pentru AR 30 Pro P

Numărul articolului: CMC-FO-0379V

potrivit pentru mașina de marcat CMC

- AR 30 ITPP

- AR 30 Pro P MAXX

- AR 180



Far rotativ galben

Numărul articolului: CMC-FRRTG

Lumină galbenă rotativă / lumină de avertizare pentru mașina dvs. de marcat.

Piese de schimb

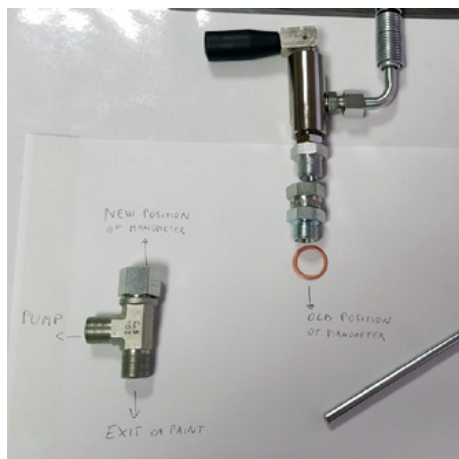

Kit de conversie supapă principală 3/8 inch

Numărul articolului: CMC-KIT00018

Kit de conversie a supapelor cu bilă la noua supapă principală.

Compus din:

- Supapă principală VS38-000
- racord pivotant cu furtun de retur (cu capăt metalic)
- Racord în T pentru manometru



Inel de etanșare din cupru 1/2 " 21 x 27 x 1,5)

Numărul articolului: CMC-OL00190



Inel de etanșare din cupru 3/8 " (17 x 23 x 1,5)

Numărul articolului: CMC-OL00191



Conector DIR M 1/4 - F GIR 3/8

Numărul articolului: CMC-P00-027

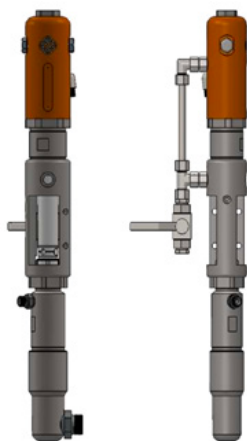

Pompă fără aer CMC P20

Numărul articolului: CMC-P20

Potrivit pentru pompa fără aer CMC P20.

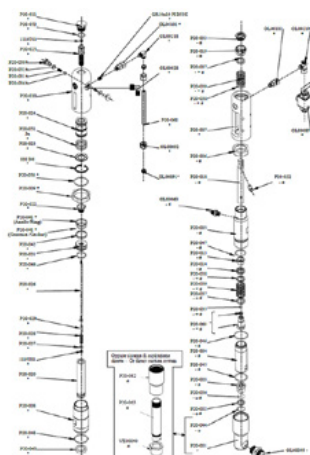

Scaun sferic \varnothing 25 pentru P20

Numărul articolului: CMC-P20-002

Potrivit pentru pompa fără aer CMC P20.

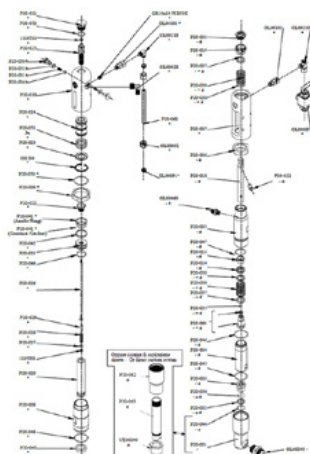

\varnothing 25 cușcă cu bile

Numărul articolului: CMC-P20-003

Potrivit pentru pompa fără aer CMC P20.

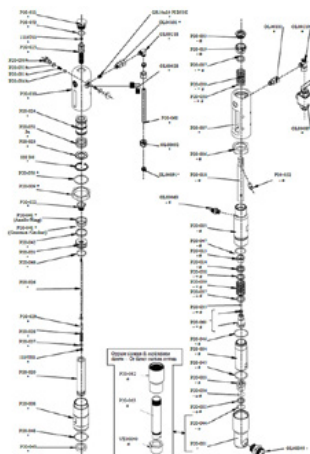

Bucșă de ax

Numărul articolului: CMC-P20-019

Potrivit pentru pompa fără aer CMC P20.

Piese de schimb

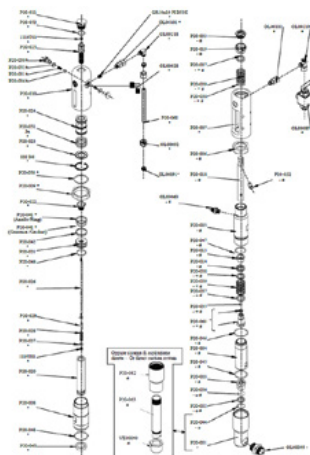

Bucșă de ax

Numărul articolului: CMC-P20-033

Potrivit pentru pompa fără aer CMC P20.

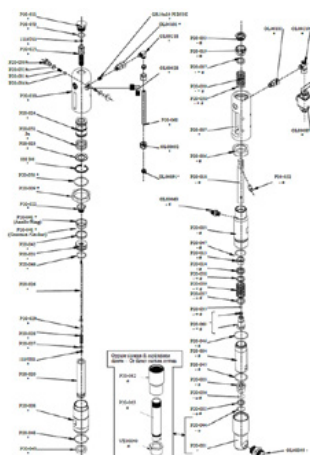

Bilă

Numărul articolului: CMC-P20-034

Potrivit pentru pompa fără aer CMC P20.



Ambalaj pentru pompa airless P20

Numărul articolului: CMC-P20-039

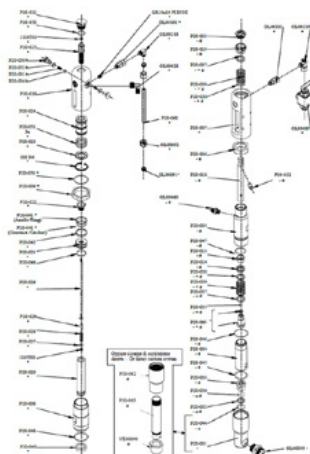

O-ring 2112 în PTFE

Numărul articolului: CMC-P20-044

Potrivit pentru pompa fără aer CMC P20.

Piese de schimb

Set de garnituri garnituri de culoare

Numărul articolului: CMC-P20-092

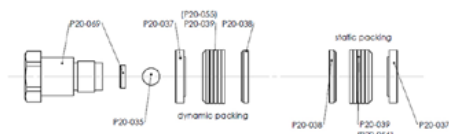

Kein Bild verfügbar!

Bitte beachten Sie die Dokumente unter Downloads / Pdf Docs

No picture available!

Please have a look for the documents you will find under Downloads / Pdf Docs

Filtru de ulei hidraulic pentru AR 30 Pro P

Numărul articolului: CMC-P21-015



Cutie de scule din plastic

Numărul articolului: CMC-PI00004

Cutie de scule din plastic

potrivită pentru mașinile de marcat CMC.



Mâner din plastic

Numărul articolului: CMC-PL0007

potrivit pentru mașina de marcat CMC

Piese de schimb



Regulator de presiune 1/4 inch pentru sistemul de culoare sau de presiune

Numărul articolului: CMC-PN00064

Pentru trecerea de la funcția de spălare inversă la funcția de marcarea.



Manometru 400 bar

Numărul articolului: CMC-PN00211

Manometru cu un afișaj de presiune maximă de 400 bar.



Roată pneumatică (roata din față) 8/3.00X4

Numărul articolului: CMC-RU00058

Roată față pentru seria AR 30 cu jantă.

Roata din cauciuc compensează în mod ideal ușoarele denivelări.

Dimensiuni: 8/3.00X4

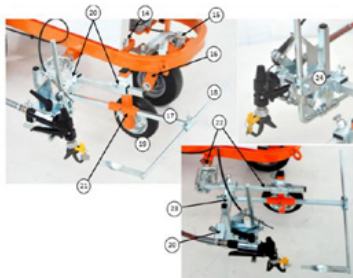

Unitate de marcarea cu roată

Numărul articolului: CMC-SU00030

Unitate de marcarea cu roată de plastic - pentru a menține distanța dintre pistolul de vopsire și substrat întotdeauna la același nivel.

Coloana / Code	Descriere	Descriere
14	VITE PISALONGO CARTER	SCREW TO REDUCE PROTECTION
13	ELEMENTO DI ATTACCO RUOTA ANTERIORE	REDUCTION DEVICE OF THE FRONT WHEEL
18	FORNELLA A DIVERSE	RIGHT FORK
17	RUOTINO	WHEELER BRACE
16	RUOTINO	POINTER BRACE
19	RUOTINO	WHEEL OF THE GUN SUPPORT
20	RUOTINO	CROSS-SUPPORT
21	RUOTINO	SUPPORT OF THE WHEEL AND OF THE POINTER
22	RUOTINO SPECIALE	COMPLETE SPECIAL SUPPORT
23	RUOTINO	SUPPORT OF THE GUN GROUP
24	GRUPPO	GUN GROUP

Piese de schimb



Roată de preluare pentru encoder

Numărul articolului: CMC-SU00031

Pentru trecerea de la funcția de spălare inversă la funcția de marcare.



Pârghie pentru declanșarea pistolului de vopsire sau a roții rotative

Numărul articolului: CMC-SU00156

potrivit pentru seria AR 30 Pro



Furtun de admisie

Numărul articolului: CMC-TV1ASPAR30

Furtun de admisie pentru seria AR 30 cu pompe cu membrană.



Furtun de vopsea de înaltă presiune 1/4" 10 metri

Numărul articolului: CMC-TVAPR1/410MT

Furtun de vopsea de înaltă presiune

Lungime: 10 metri

Conexiune: 1/4 inch

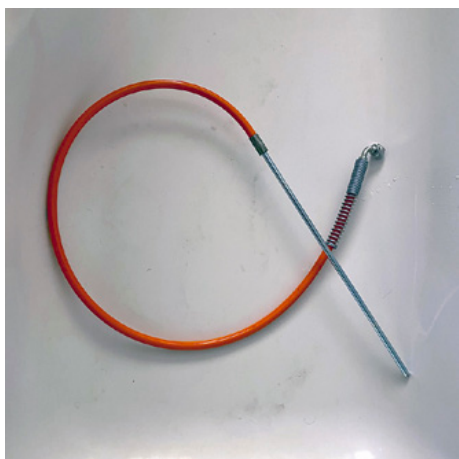

Furtun de circulație

Numărul articolului: CMC-TVAPR1/41100I

Furtun de circulație de înaltă presiune potrivit pentru noua supapă de comutare VS38-000



Furtun de vopsea de înaltă presiune 1/4" 15 metri lungime

Numărul articolului: CMC-TVAPR1/415MT

Furtun de vopsea de înaltă presiune

Lungime: 15 metri

Conexiune: 1/4 inch



Filtru color de înaltă presiune 60 mesh

Numărul articolului: CMC-VE00062

potrivit pentru mașina de marcat CMC

Lungime: 145 mm

diametru 25 mm

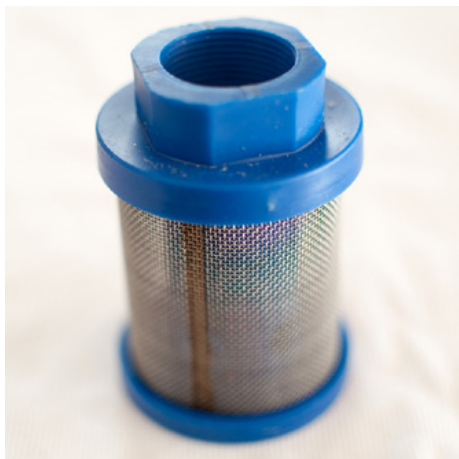

Filtru de admisie K1000 albastru

Numărul articolului: CMC-VE00064

Potrivit pentru mașinile CMC.

Piese de schimb



Filtru color de înaltă presiune cu ochiuri de plasă 30

Numărul articolului: CMC-VE00110
potrivit pentru mașina de marcat CMC

Lungime: 145 mm
Diametru: 25 mm



Supapă principală 3/8 inch

Numărul articolului: CMC-VS38-000
Pentru trecerea de la spălarea inversă la pistol.

Potrivit pentru seria CMC AR 30.

Accesorii/Extensiuni



Suport de duză pentru duza fără aer 1 1/16 " (17,4 mm) pentru duze fără aer

Numărul articolului: CMC-289391

Suport pentru duze 1 1/16 " (17,4 mm) pentru duze fără aer comprimat



Al doilea pistol manual fără aer comprimat

Numărul articolului: CMC-2PAR30

Al doilea pistol manual airless cu suspensie, furtun și cablu de eliberare.



Duză fără aer pentru marcarea suprafețelor 219

Numărul articolului: CMC-662-219

Duză airless TITAN pentru marcarea suprafețelor, a simbolurilor etc.
Unghi de pulverizare: 20 grade
Alezaaj: 0,019 inch



Duză fără aer pentru marcaje de suprafață 421

Numărul articolului: CMC-662-421

Duză airless TITAN pentru marcarea suprafețelor, a simbolurilor etc.
Unghi de pulverizare: 40 grade
Alezaaj: 0,021 inch



Duză fără aer pentru marcarea suprafețelor 423

Numărul articolului: CMC-662-423

Duză airless TITAN pentru marcarea suprafețelor, a simbolurilor etc.

Unghi de pulverizare: 40 grade

Alezaj: 0,023 inch



Duză fără aer pentru marcarea suprafețelor 521

Numărul articolului: CMC-662-521

Duză airless TITAN pentru marcarea suprafețelor, a simbolurilor etc.

Unghi de pulverizare: 50 grade

Alezaj: 0,021 inch



Duză fără aer pentru marcarea liniilor 215

Numărul articolului: CMC-697-215

Duză airless TITAN pentru marcarea liniilor ascuțite.

Unghi de pulverizare: 20 grade

Alezaj: 0,015 inch



Duză fără aer pentru marcarea liniilor 217

Numărul articolului: CMC-697-217

Duză airless TITAN pentru marcarea liniilor ascuțite.

Unghi de pulverizare: 20 grade

Alezaj: 0,017 inch



Duză fără aer pentru marcarea liniilor 419

Numărul articolului: CMC-697-419

Duză airless TITAN pentru marcarea liniilor ascuțite.

Unghi de pulverizare: 40 de grade

Alezaj: 0,019 inch



Duză fără aer pentru marcarea liniilor 421

Numărul articolului: CMC-697-421

Duză airless din titan pentru marcarea liniilor ascuțite.

Unghi de pulverizare: 40 de grade

Alezaj: 0,021 inch



Duză fără aer pentru marcarea liniilor 423

Numărul articolului: CMC-697-423

Duză airless TITAN pentru marcarea liniilor ascuțite.

Unghi de pulverizare: 40 de grade

Alezaj: 0,023 inch



Duză fără aer pentru marcarea liniilor 621

Numărul articolului: CMC-697-621

Duză airless TITAN pentru marcarea liniilor ascuțite.

Unghi de pulverizare: 60 grade

Alezaj: 0,021 inch



Duză fără aer pentru marcarea liniilor 627

Numărul articolului: CMC-697-627

Duză airless TITAN pentru marcarea liniilor ascuțite.

Unghi de pulverizare: 60 grade

Alezaj: 0,027 inch



Duză fără aer pentru marcarea liniilor 631

Numărul articolului: CMC-697-631

Duză airless TITAN pentru marcarea liniilor ascuțite.

Unghi de pulverizare: 60 grade

Alezaj: 0,031 inch



Suport HMC pentru AR 30 Pro-P, AR 30 Pro P-25

Numărul articolului: CMC-AR30P-03-015

Potrivit pentru următoarele mașini de marcat drumuri CMC:

AR 30 Pro P

AR 30 Pro P-25



Suport pentru HMC pentru AR 30 PRO, AR 30 PRO-2C, L 40 și MAXX

Numărul articolului: CMC-AR30PRO-02-035

Suport pentru cuplarea remorcii.



Sticlă cu 250 ml ulei de pompă

Numărul articolului: CMC-BIO46

Fluido Bio 46

Potrivit pentru pompele cu piston CMC.

Uleiul special previne uzura prematură a pompei.



Pistol manual C94 cu prelungitor de duză și furtun de 10 metri

Numărul articolului: CMC-C94+P+10H

Pentru a putea efectua marcaje de zonă pe distanțe mai mari.

Inclusiv prelungirea duzei de 45 cm



Extensie duză 45 cm

Numărul articolului: CMC-C94-017

Extensie a duzei de 45 cm lungime pentru aplicarea ușoară pe suprafețe sau chiar pe simboluri.



Extensie duză 60 cm

Numărul articolului: CMC-C94-018

Extensie a duzei de 60 cm lungime pentru aplicarea ușoară pe suprafețe sau chiar pe simboluri.



Recipient pentru vopsele de marcare cu capac din oțel inoxidabil

Numărul articolului: CMC-CONTINOX30C

Recipient de vopsea din oțel inoxidabil cu capac pentru a se potrivi cu seria AR 30.

Diametru: 33 cm

Înălțime: 40 cm

capacitate: aprox. 30 litri



Agitator de perle de sticlă cu rezervor de presiune de 15,5 litri și pistol de perle

Numărul articolului: CMC-DISPERL254050

Sistem de perle de sticlă format din:

Rezervor de presiune pentru bile de sticlă cu o capacitate de 15,5 litri.

pistol pentru bile de sticlă pentru introducerea sigură și ușoară a bilelor de sticlă în culoarea de marcare.

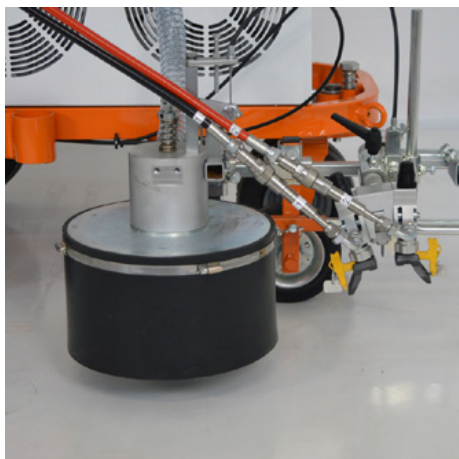

Sistem de mărgelile de sticlă cu agitator conic de mărgelile de sticlă

Numărul articolului: CMC-DISPERLAR30-CON

Sistem de împrăștiere a bilelor de sticlă prin gravitație cu sistem special de evacuare.

Acest sistem împiedică suflarea perlelor de sticlă reflex prin șorț și reduce astfel cantitatea de material utilizat.



Far rotativ galben

Numărul articolului: CMC-FRRTG

Lumină galbenă rotativă / lumină de avertizare pentru mașina dvs. de marcat.



CMC - HMC Cărucior de acționare cu acționare hidraulică pentru mașini de marcat drumuri

Numărul articolului: CMC-HMC-B

Extindeți-vă productivitatea cu ajutorul căruciorului cu acționare hidraulică HMC de la CMC. Acesta poate fi montat în spatele mașinii dvs. manuale de marcat drumuri cu un dispozitiv de prindere. Cu motor Briggs și Stratton.



CMC - Cărucior de acționare HMC cu acționare hidraulică pentru mașini de marcat drumuri cu motor Honda

Numărul articolului: CMC-HMC-H

Extindeți-vă productivitatea cu ajutorul căruciorului cu acționare hidraulică HMC de la CMC. Acesta poate fi montat în spatele mașinii dvs. manuale de marcat drumuri cu un ambreiaj. Cu motor Honda.



Rezervor de vopsea din plastic de 50 de litri

Numărul articolului: CMC-PL00199

Pentru kitul de performanță extinsă a lucrărilor de marcare. Rezervor de vopsea de 50 de litri pentru mașina dumneavoastră de marcat CMC. Fabricat din plastic cu capac.

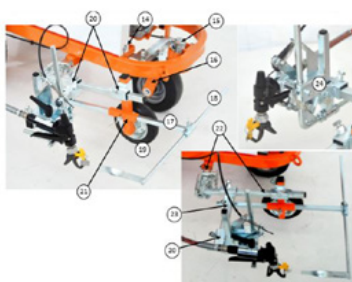

Unitate de marcare cu roată

Numărul articolului: CMC-SU00030

Unitate de marcare cu roată de plastic - pentru a menține distanța dintre pistolul de vopsire și substrat întotdeauna la același nivel.

China Code	Description	Description
14	VITE PISALOARE CARTER	SCREEN TO REDUCE PROTECTION
15	BLANDETO DE APUNTO RUOTA	REDUCTION SWITCH OF THE FRONT WHEEL
16	FORANLARGERO	FRONT FORK
17	MARZINIP	FRONT BRACE
18	MARZINIP	FRONT BRACE
18	RUOTAS	WHEEL OF THE GUN SUPPORT
20	STD-00-111	CROSS-SUPPORT
21	ALZOPRO-00-004	SUPPORT OF THE WHEEL AXLE OF THE POINTER
22	CSM00-00-000	COMPLETE SPECIAL SUPPORT
23	TURBO 2IN276	SUPPORT OF THE GUN GROUP
24	GRUP	GUN GROUP



Înfășurătoare de furtun pentru dispozitive airless

Numărul articolului: CMC-VE00113

Înfășurătoare de furtun pentru mașini de marcat drumuri fără aer. (fără furtun)

Adăpostește 10 metri de furtun de 1/4 inch sau 12 metri de furtun de 3/8 inch.
