

CMC AR 30 Pro-H - Marcatrice stradale airless con pompa a membrana 5,9 L/min con motore Honda



Numero articolo:
CMC-MTLAR30PRO-H

Lunghezza:
162 cm

Larghezza:
65 cm

Altezza:
100 cm

Peso:
110 kg

Creato il 24.02.2025



Descrizione del prodotto

Macchina per la demarcazione stradale a guida manuale, semplice e leggera, per la realizzazione di piccole marcature in ambito professionale o comunale! Dotata di pompa a membrana.

Motore a benzina:

- Honda
- Potenza 6 CV
- Avviamento manuale

In pochi minuti, è possibile sostituire rapidamente il motore a benzina con il motore elettrico appropriato. (Si prega di notare i seguenti articoli)

Macchina manuale:

È anche possibile dotare l'AR 30 Pro di un HMC o HMC-C, i carrelli a trasmissione idraulica. (Si vedano i seguenti articoli)

Freno di stazionamento:

sulla ruota posteriore

Ruota anteriore regolabile,

Descrizione del prodotto

per marcare i raggi stretti. Può essere bloccata o sbloccata durante il lavoro tramite una leva sul manubrio. La durezza dello sterzo può essere regolata da un regolatore separato.

Visiera telescopica:

Per una facile marcatura iniziale o una precisa rimarcatura delle linee esistenti.

Manubrio:

È regolabile in altezza.

Supporto per il secchio della vernice:

(diametro massimo 32 cm)

Pompa a membrana airless:

- pressione massima di esercizio 210 bar
- portata massima 5,9 l / min

Pistola di verniciatura rimovibile:

Può essere utilizzata come pistola manuale per la stencilatura o la marcatura delle superfici, oppure come pistola per le linee grazie all'impugnatura a grilletto. Ugello standard per linee da 10-20 cm. (La larghezza della linea può variare da 5 a 30 cm cambiando l'ugello e/o regolando l'altezza della pistola).

Marcatore con rotella:

Per mantenere la stessa distanza tra la pistola di verniciatura e la carreggiata. (Opzionale)

MAX. LARGHEZZA LINEA:

- 50 cm (possibile solo con gli accessori abbinati).

Aree di applicazione:

- Segnalazione del terreno in aree urbane/comunali.
- Segnalazione di simboli o aree, come ad esempio percorsi di sicurezza
- Segnalazione di parcheggi
- mercati commerciali
- aree di spedizione
- aree di stoccaggio
- Segnalazione di lavori senza emissioni per mezzo di un motore elettrico (opzionale)



Pistole per verniciatura Filtro a innesto a 100 mesh (giallo)

Numero articolo: BER-2004

Filtro a innesto per pistola a spruzzo 100 mesh (giallo).
Per filtrare la vernice di marcatura nella pistola a spruzzo.
Ideale per le vernici poliuretaniche.



Pistole a spruzzo per verniciatura a spruzzo filtro a innesto a 50 mesh (bianco)

Numero articolo: BER-FM2002

Filtro per pistola a spruzzo 50 mesh (bianco)
Per filtrare la vernice per marcatura nella pistola a spruzzo.

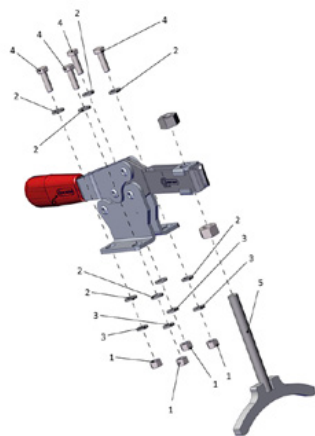

Freno di stazionamento completo

Numero articolo: CMC -KIT00047

Per la serie AR e il carrello di trasmissione HMC.



Valvola a sfera 3/8".

Numero articolo: CMC-00085

Per passare dalla funzione di controlavaggio alla funzione di marcatura.



Portaugello per ugello airless 1 1/16" (17,4 mm) per ugelli airless

Numero articolo: CMC-289391

Portaugello 1 1/16" (17,4 mm) per ugelli airless



Ugello airless per la marcatura delle superfici 219

Numero articolo: CMC-662-219

Ugello airless TITAN per la marcatura di superfici, simboli, ecc.

Angolo di spruzzo: 20 gradi

Foro: 0,019 pollici



Ugello airless per la marcatura delle superfici 421

Numero articolo: CMC-662-421

Ugello airless TITAN per la marcatura di superfici, simboli, ecc.

Angolo di spruzzo: 40 gradi

Foro: 0,021 pollici



Ugello airless per la marcatura delle superfici 423

Numero articolo: CMC-662-423

Ugello airless TITAN per la marcatura di superfici, simboli, ecc.

Angolo di spruzzo: 40 gradi

Foro: 0,023 pollici



Ugello airless per la marcatura delle superfici 519

Numero articolo: CMC-662-519

Ugello airless TITAN per la marcatura di superfici, simboli, ecc.

Angolo di spruzzo: 50 gradi

Foro: 0,019 pollici



Ugello airless per la marcatura di superfici 521

Numero articolo: CMC-662-521

Ugello airless TITAN per la marcatura di superfici, simboli, ecc.

Angolo di spruzzo: 50 gradi

Foro: 0,021 pollici



Ugello airless per la marcatura delle linee 213

Numero articolo: CMC-697-213

Ugello airless TITAN per la marcatura di linee nette.

Angolo di spruzzo: 20 gradi

Foro: 0,013 pollici



Ugello airless per marcature di linea 215

Numero articolo: CMC-697-215

Ugello airless TITAN per la marcatura di linee nette.

Angolo di spruzzo: 20 gradi

Foro: 0,015 pollici



Ugello airless per la marcatura delle linee 217

Numero articolo: CMC-697-217

Ugello airless TITAN per la marcatura di linee nette.

Angolo di spruzzo: 20 gradi

Foro: 0,017 pollici



Ugello airless per marcature di linea 419

Numero articolo: CMC-697-419

Ugello airless TITAN per la marcatura di linee nette.

Angolo di spruzzo: 40 gradi

Foro: 0,019 pollici



Ugello airless per marcature di linea 421

Numero articolo: CMC-697-421

Ugello airless in titanio per marcare linee nette.

Angolo di spruzzo: 40 gradi

Foro: 0,021 pollici



Ugello airless per marcature di linea 423

Numero articolo: CMC-697-423

Ugello airless TITAN per la marcatura di linee nette.

Angolo di spruzzo: 40 gradi

Foro: 0,023 pollici



Ugello airless per marcature di linee 621

Numero articolo: CMC-697-621

Ugello airless TITAN per la marcatura di linee nette.

Angolo di spruzzo: 60 gradi

Foro: 0,021 pollici



Ugello airless per marcature di linee 627

Numero articolo: CMC-697-627

Ugello airless TITAN per la marcatura di linee nette.

Angolo di spruzzo: 60 gradi

Foro: 0,027 pollici



Ugello airless per marcatura di linee 631

Numero articolo: CMC-697-631

Ugello airless TITAN per la marcatura di linee nette.

Angolo di spruzzo: 60 gradi

Foro: 0,031 pollici



Flangia

Numero articolo: CMC-AR30PRO-02-006

Flangia per il fissaggio della ruota anteriore.

Adatto ai modelli AR 30 Pro.

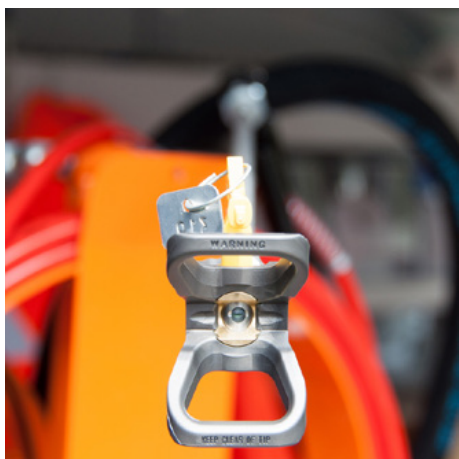

estensione ugello 45 cm

Numero articolo: CMC-C94-017

Estensione dell'ugello lunga 45 cm per una facile applicazione di superfici o anche di simboli.



Estensione ugello 60 cm

Numero articolo: CMC-C94-018

Estensione dell'ugello lunga 60 cm per una facile applicazione di superfici o anche di simboli.



CMC Modello C 94 N - Pistola manuale airless corta

Numero articolo: CMC-C94N

Pistola airless C94 corta.

Connessione: 1/4 di pollice

Senza protezione per la mano, Senza portaugello, Senza ugello airless



Perno di bloccaggio per il marcatore

Numero articolo: CMC-CDK90-01-007

Adatto alla macchina di marcatura CMC

Perno di bloccaggio incluso



Tubo anti-pulsazioni per AR 30 Pro con telaio rotondo

Numero articolo: CMC-EXIT2100

Lunghezza = 2.100 mm

F 3/8 - F 3/8

per AR 30 Pro con telaio rotondo



Tubo anti-pulsazione

Numero articolo: CMC-EXIT2400

Lunghezza = 2.400 mm

F 3/8

F90 3/8

per AR 30 Pro



Tubo anti-pulsazione per AR 30 Pro 2017

Numero articolo: CMC-EXIT2550

Lunghezza = 2.550 mm

F-F

Per il dispositivo che tiene insieme il tubo di pulsazione con cinghie nere.

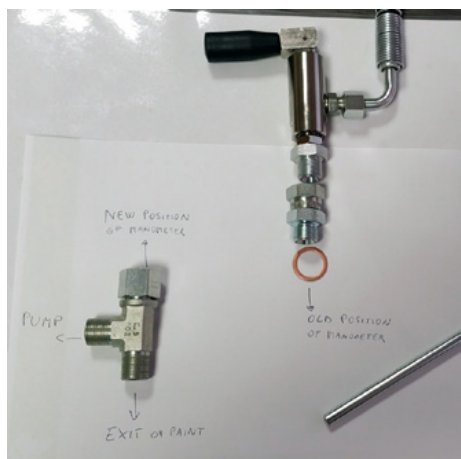

Kit di conversione della valvola principale 3/8 di pollice

Numero articolo: CMC-KIT00018

Kit di conversione da valvola a sfera a nuova valvola principale.

Composto da:

- valvola principale VS38-000
- raccordo girevole con tubo di ritorno (con estremità metallica)
- Raccordo a T per manometro

Pezzi di ricambio



Anello di tenuta in rame 1/2" 21 x 27 x 1,5)

Numero articolo: CMC-OL00190



Anello di tenuta in rame 3/8" (17 x 23 x 1,5)

Numero articolo: CMC-OL00191



Connettore DIR M 1/4 - F GIR 3/8

Numero articolo: CMC-P00-027



Valvola di aspirazione completa

Numero articolo: CMC-P01-000

Valvola di aspirazione completa per la serie AR 30 con pompa a membrana.



Valvola di regolazione della pressione completa

Numero articolo: CMC-P02-000

Valvola di controllo della pressione per la serie di pompe a membrana AR 30!



Valvola a sfera completa (valvola di ritorno)

Numero articolo: CMC-P03-000

Valvola a sfera per serie AR 30 Pro con pompa a membrana.

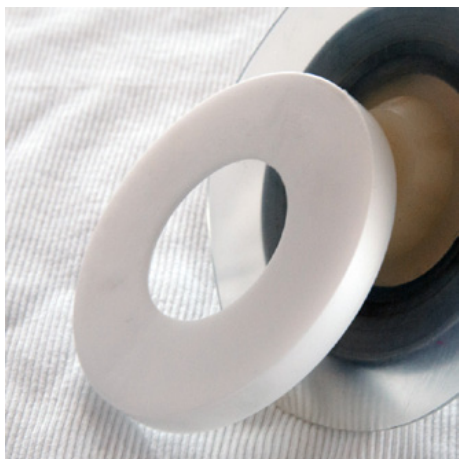

Supporto per membrana

Numero articolo: CMC-P05-009

Preassemblato in connessione con la membrana. Per pompe a membrana CMC.



Membrana premontata per AR 30 Pro

Numero articolo: CMC-P05-016

Membrana preassemblata per le pompe AR 30. È inoltre necessaria la staffa per il diaframma.



Cassetta degli attrezzi in plastica

Numero articolo: CMC-PI00004

Cassetta degli attrezzi in plastica

adatta alle macchine di marcatura CMC.



Maniglia in plastica

Numero articolo: CMC-PL0007

adatto alla macchina di marcatura CMC



Manometro 400 bar

Numero articolo: CMC-PN00211

Manometro con visualizzazione della pressione massima di 400 bar.



Ruota pneumatica (ruota anteriore) 8/3.00X4

Numero articolo: CMC-RU00058

Ruota anteriore per la serie AR 30 con cerchio.

La ruota in gomma compensa in modo ideale le lievi irregolarità.

Dimensioni: 8/3.00X4

Pezzi di ricambio



Cavo per il rilascio della pistola 2.200 mm

Numero articolo: CMC-SU00016

Lunghezza: 2.200 mm

Adatto per AR30E, AR30Pro, AR30 2C



Cavo per il rilascio della pistola 2.500 mm

Numero articolo: CMC-SU00021

Lunghezza: 2.500 mm

Adatto per AR30E, AR30Pro, AR30 2C

Impugnatura con parte in plastica

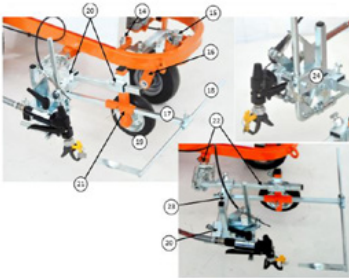

Unità di marcatura con ruota

Numero articolo: CMC-SU00030

Unità di marcatura con rotella in plastica - per mantenere la distanza tra la pistola di verniciatura e il substrato sempre allo

Colore - Code	Descrizione	Descrizione
14	VITE PERNANOLO CARTER	SCREW TO RELEASE & PROTECTORS
15	ELEMENTO DI ASTE/ROTTA	REDUCTION SHAFT OF THE FRONT WHEEL
16	FORNARE/ARROIO	FORNARE/ARROIO
17	BRZIO/ARROIO	FRONT BRACE
18	BRZIO/ARROIO	FRONT BRACE
19	RUOTA	WHEEL OF THE GUN SUPPORT
20	STR-00-111	CROSS-SUPPORT
21	SUPPORTO RUOTINO E BASE/NO	SUPPORT OF THE WHEEL AND OF THE FRONT
22	CS000-01-000	COMPLETE SPECIAL SUPPORT
23	TUBO 2x2x16	SUPPORT OF THE GUN GROUP
24	GRUPPO PISTOLA	GUN GROUP



Guaina del cavo per lo sgancio della pistola per il cavo SU00021

Numero articolo: CMC-SU00132

Lunghezza: 2.500 mm

Adatto per AR30E, AR30Pro, AR30 2C



Leva per l'azionamento della pistola a vernice o della ruota rotante

Numero articolo: CMC-SU00156
adatto alla serie AR 30 Pro



Tubo di aspirazione

Numero articolo: CMC-TV1ASPAR30
Tubo di aspirazione per la serie AR 30 con pompe a membrana.



Tubo di aspirazione per pompa a membrana verticale

Numero articolo: CMC-TV1ASPAR30-V
Tubo di aspirazione per la serie AR 30 con pompa a membrana verticale.



Tubo per vernice ad alta pressione 1/4" 10 metri

Numero articolo: CMC-TVAPR1/410MT
Tubo flessibile per verniciatura ad alta pressione

Lunghezza: 10 metri
Connessione: 1/4 pollici

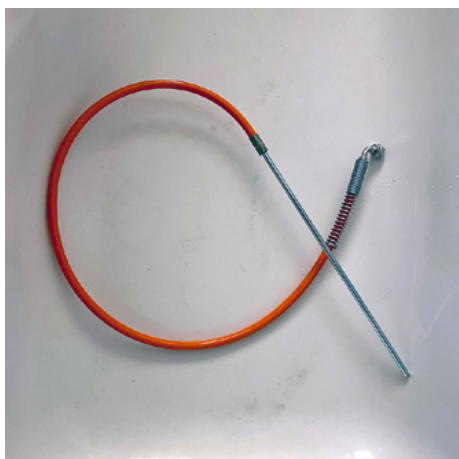

Tubo flessibile di circolazione

Numero articolo: CMC-TVAPR1/41100I

Tubo di circolazione ad alta pressione adatto per nuova valvola di commutazione VS38-000



Tubo flessibile per verniciatura ad alta pressione da 1/4" lungo 15 metri

Numero articolo: CMC-TVAPR1/415MT

Tubo flessibile per verniciatura ad alta pressione

Lunghezza: 15 metri

Connessione: 1/4 pollici



Filtro colorato ad alta pressione 60 mesh

Numero articolo: CMC-VE00062

adatto per la macchina di marcatura CMC

Lunghezza: 145 mm

diametro 25 mm

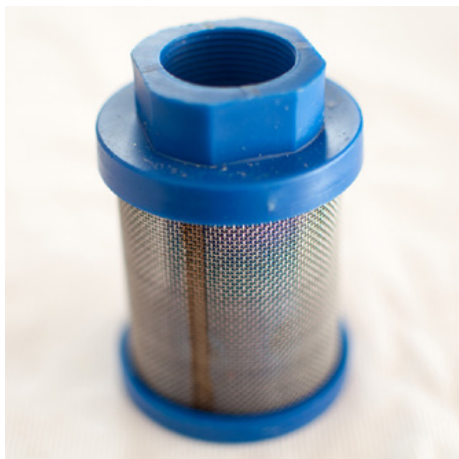

Filtro di aspirazione K1000 blu

Numero articolo: CMC-VE00064

Adatto alle macchine CMC.

Pezzi di ricambio



Set di tubo flessibile di aspirazione e di circolazione

Numero articolo: CMC-VE00081

Adatto alla serie AR 30 Pro con pompe a membrana.



Filtro a colori ad alta pressione 30 mesh

Numero articolo: CMC-VE00110

adatto per la macchina di marcatura CMC

Lunghezza: 145 mm

Diametro: 25 mm



Valvola principale 3/8 di pollice

Numero articolo: CMC-VS38-000

Per passare dal controlavaggio alla pistola.

Adatto alla serie CMC AR 30.



RMCD - Filtro di aspirazione 28 x 1,5 mm - 60 mesh

Numero articolo: RMCD-22906

Filtro di aspirazione 28 x 1,5 IG 60 Mesh

Filtro di aspirazione corto. Versione rinforzata.



Portaugello per ugello airless 1 1/16" (17,4 mm) per ugelli airless

Numero articolo: CMC-289391

Portaugello 1 1/16" (17,4 mm) per ugelli airless



Seconda pistola airless manuale

Numero articolo: CMC-2PAR30

Seconda pistola airless manuale con sospensione, tubo flessibile e sgancio a cavo.



Ugello airless per la marcatura delle superfici 219

Numero articolo: CMC-662-219

Ugello airless TITAN per la marcatura di superfici, simboli, ecc.

Angolo di spruzzo: 20 gradi

Foro: 0,019 pollici



Ugello airless per la marcatura delle superfici 421

Numero articolo: CMC-662-421

Ugello airless TITAN per la marcatura di superfici, simboli, ecc.

Angolo di spruzzo: 40 gradi

Foro: 0,021 pollici



Ugello airless per la marcatura delle superfici 423

Numero articolo: CMC-662-423

Ugello airless TITAN per la marcatura di superfici, simboli, ecc.

Angolo di spruzzo: 40 gradi

Foro: 0,023 pollici



Ugello airless per la marcatura delle superfici 519

Numero articolo: CMC-662-519

Ugello airless TITAN per la marcatura di superfici, simboli, ecc.

Angolo di spruzzo: 50 gradi

Foro: 0,019 pollici



Ugello airless per la marcatura di superfici 521

Numero articolo: CMC-662-521

Ugello airless TITAN per la marcatura di superfici, simboli, ecc.

Angolo di spruzzo: 50 gradi

Foro: 0,021 pollici



Ugello airless per la marcatura delle linee 213

Numero articolo: CMC-697-213

Ugello airless TITAN per la marcatura di linee nette.

Angolo di spruzzo: 20 gradi

Foro: 0,013 pollici



Ugello airless per marcature di linea 215

Numero articolo: CMC-697-215

Ugello airless TITAN per la marcatura di linee nette.

Angolo di spruzzo: 20 gradi

Foro: 0,015 pollici



Ugello airless per la marcatura delle linee 217

Numero articolo: CMC-697-217

Ugello airless TITAN per la marcatura di linee nette.

Angolo di spruzzo: 20 gradi

Foro: 0,017 pollici



Ugello airless per marcature di linea 419

Numero articolo: CMC-697-419

Ugello airless TITAN per la marcatura di linee nette.

Angolo di spruzzo: 40 gradi

Foro: 0,019 pollici



Ugello airless per marcature di linea 421

Numero articolo: CMC-697-421

Ugello airless in titanio per marcare linee nette.

Angolo di spruzzo: 40 gradi

Foro: 0,021 pollici



Ugello airless per marcature di linea 423

Numero articolo: CMC-697-423

Ugello airless TITAN per la marcatura di linee nette.

Angolo di spruzzo: 40 gradi

Foro: 0,023 pollici



Ugello airless per marcature di linee 621

Numero articolo: CMC-697-621

Ugello airless TITAN per la marcatura di linee nette.

Angolo di spruzzo: 60 gradi

Foro: 0,021 pollici



Ugello airless per marcature di linee 627

Numero articolo: CMC-697-627

Ugello airless TITAN per la marcatura di linee nette.

Angolo di spruzzo: 60 gradi

Foro: 0,027 pollici



Ugello airless per marcatura di linee 631

Numero articolo: CMC-697-631

Ugello airless TITAN per la marcatura di linee nette.

Angolo di spruzzo: 60 gradi

Foro: 0,031 pollici



Supporto per HMC per AR 30 PRO, AR 30 PRO-2C, L 40 e MAXX

Numero articolo: CMC-AR30PRO-02-035

Staffa per il gancio di traino.



CMC C 94 Pistola manuale con tubo flessibile da 10 metri

Numero articolo: CMC-C94+10H

Per poter effettuare la marcatura delle aree anche su distanze maggiori.



CMC C 94 Pistola manuale con prolunga dell'ugello e tubo flessibile da 10 metri

Numero articolo: CMC-C94+P+10H

Per poter eseguire la marcatura di aree su distanze maggiori. Inclusa estensione dell'ugello da 45 cm



estensione ugello 45 cm

Numero articolo: CMC-C94-017

Estensione dell'ugello lunga 45 cm per una facile applicazione di superfici o anche di simboli.

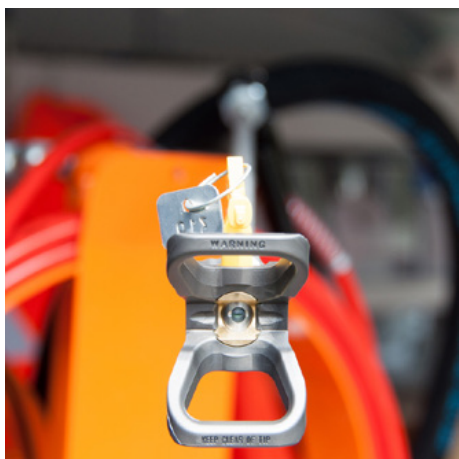

Estensione ugello 60 cm

Numero articolo: CMC-C94-018

Estensione dell'ugello lunga 60 cm per una facile applicazione di superfici o anche di simboli.

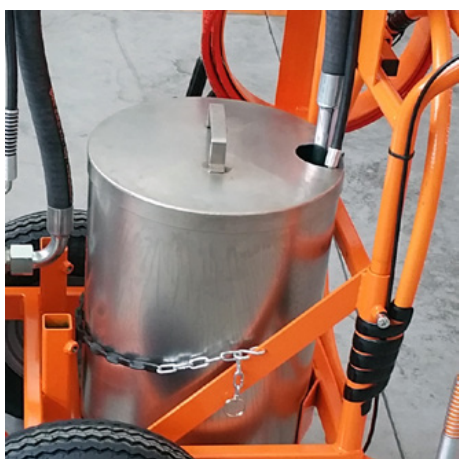

Contenitore per inchiostri da stampa con coperchio in acciaio inossidabile

Numero articolo: CMC-CONTINOX30C

Contenitore per verniciatura in acciaio inox con coperchio, adatto alla serie AR 30.

Diametro: 33 cm

Altezza: 40 cm

capacità: circa 30 litri

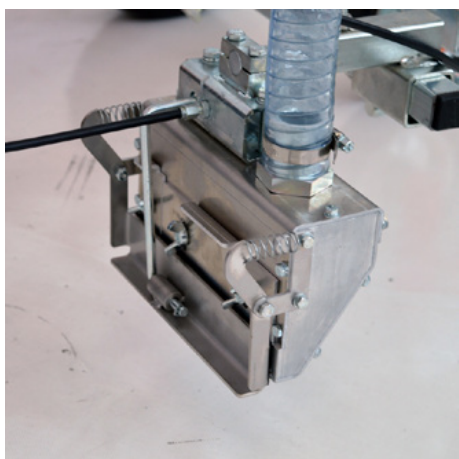

Scuotitore di perle di vetro a gravità 15 cm

Numero articolo: CMC-DISPERLAR30-20

Spargitore di perle di vetro a gravità per le macchine marcatrici portatili CMC.

Larghezza massima di spargimento: 15 cm

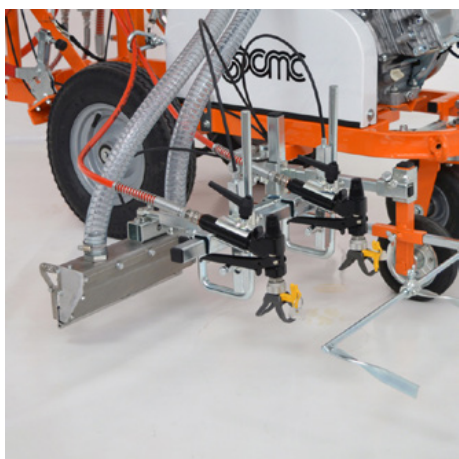

Scuotitore di perle di vetro a gravità 30 cm

Numero articolo: CMC-DISPERLAR30-30

Spargitore di perle di vetro a gravità per le macchine marcatrici portatili CMC.

Larghezza massima di spargimento: 30 cm

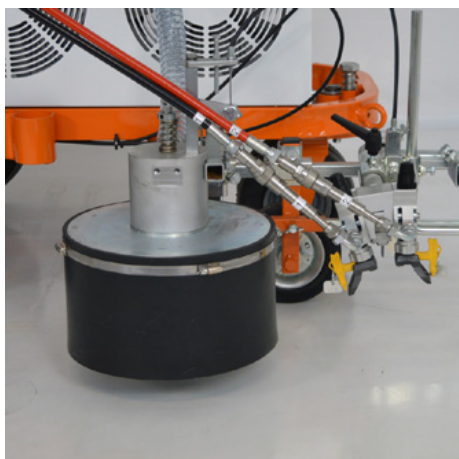

Sistema di perline di vetro con scuotitore di perline di vetro conico

Numero articolo: CMC-DISPERLAR30-CON

Sistema di spargimento di perle di vetro a gravità con speciale sistema di uscita.

Questo sistema evita che le perle di vetro reflex soffino via attraverso il grembiule, riducendo così la quantità di materiale utilizzato.



CMC - HMC Carrello di trasmissione con azionamento idraulico per macchine per la segnaletica stradale

Numero articolo: CMC-HMC-B

Aumentate la vostra produttività con il carrello di guida ad azionamento idraulico HMC di CMC. Può essere montato dietro la vostra macchina per la segnaletica stradale portatile con un gancio. Con motore Briggs and Stratton.



Kit serbatoio da 5 litri

Numero articolo: CMC-KIT00007

adatto per AR 30 Pro



Motore elettrico per AR 30 Pro / Marcatrice elettrica per pavimenti

Numero articolo: CMC-KITELAR30

Per una conversione semplice e rapida da un motore a combustione a un'unità elettrica per la pompa airless.

Potenza: 3 CV, monofase

Capacità della pompa: 5,9 L/min.



Serbatoio di plastica da 50 litri

Numero articolo: CMC-PL00199

Per un kit di prestazioni estese dei vostri lavori di marcatura.
Serbatoio da 50 litri per la vostra marcatrice CMC.
In plastica con coperchio.



Unità di marcatura con ruota

Numero articolo: CMC-SU00030

Unità di marcatura con rotella in plastica - per mantenere la
distanza tra la pistola di verniciatura e il substrato sempre allo

Codice / Code	Descrizione	Description	
14	VITE PISAAGRO CANTIER	SCREW TO HELD ON PROTECTION	
15	BARILETTONE A VITE CON RUOTA ANTERIORE	REVOLVER DEVICE OF THE FRONT WHEEL	
16	FORNELLARIPROFO	FORNELLARIPROFO	
17	MEZZO NEREO	POINTER PIECE	
18	MEZZO NEREO	POINTER PIECE	
19	RUOTA A SUPPORTO	WHEEL OF THE GUN SUPPORT	
20	STECCO LIS	CRUIS SPRING	
21	AR30PRO-04	SUPPORTO RUOTINO E BARCHIO	SUPPORT OF THE WHEEL AND OF THE POINTER
22	CONSOLE-060	SUPPORTO SPECIALE CARROZZINALE COLLETTA	CONSOLE SPECIAL SUPPORT
23	TRUSSO 20020	SUPPORTO CARROZZINALE	SUPPORT OF THE GUN GROUP
24	GRUPPO	GRUPPO PISTOLA	GUN GROUP



Sospensione per pistola per verniciatura con ruota rotante (Markeur)

Numero articolo: CMC-SU00220

Per livellare le superfici irregolari. Dotato di ruota pneumatica rotante per tracciare linee perfette anche nelle curve.



Avvolgitubo per dispositivi airless

Numero articolo: CMC-VE00113

Avvolgitubo per macchine per la segnaletica stradale airless.
(senza tubo)
Può contenere 10 metri di tubo da 1/4 di pollice o 12 metri di tubo da 3/8 di pollice.



RMCD-LIGHT

Numero articolo: RMCD-Light

Luce RMCD per il controllo:

- Velocità
- stampa a colori
- Registrazione del lavoro di marcatura con display a colori

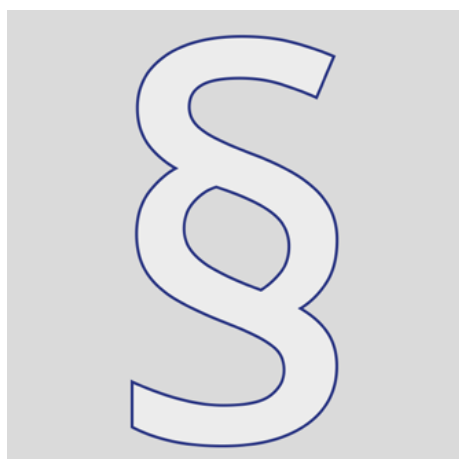

Informazioni aggiuntive

Numero articolo: STR_zz_§

I prezzi indicati sono validi per 2 mesi dalla data di emissione. I prezzi si intendono netti. Consegna franco fabbrica (Incoterm - EXW)

Non ci assumiamo alcuna responsabilità per l'attualità, la correttezza e la completezza delle informazioni.

Si applicano le nostre condizioni generali di vendita!

https://shop.stramat.com/data/dokumente/AGB_de.pdf