

CMC AR 30 Pro-H - beorė kelių ženklinimo mašina su diafragminiu 5,9 l/min siurbliu ir Honda varikliu



Prekės numeris:
CMC-MTLAR30PRO-H

Ilgis:
162 cm

Plotis:
65 cm

Aukštis:
100 cm

Svoris:
110 kg

Sukurta 24.02.2025



Aprašymas

Paprastas, lengvas ir nesudėtingas rankinis kelio ženklinimo įrenginys, skirtas nedideliems ženklėjimams profesionaliame ar savivaldybių sektoriuje! Turi diafragminį siurblį.

Benzininis variklis:

- Variklis: Honda
- Galingumas: 6 AG
- Rankinis starteris

Per kelias minutes galite greitai pakeisti benzininį variklį tinkamu elektros varikliu. (Atkreipkite dėmesį į šiuos straipsnius)

Rankinė mašina:

AR 30 Pro taip pat galima aprūpinti HMC arba HMC-C - hidraulinės pavaros vežimėliais. (Atkreipkite dėmesį į šiuos straipsnius)

Stovėjimo stabdys:

ant galinio rato

Reguliuojamas priekinis ratas,

Aprašymas

mažiems spinduliams žymėti. Jį galima užrakinti arba atrakinti darbo metu ant vairo esančia svirtimi. Vairo kietumą galima reguliuoti atskiru reguliatoriumi.

Teleskopinis skydelis:

Lengvam pradiniam žymėjimui arba tiksliam esamų linijų pakartotiniam žymėjimui.

Rankena:

Reguliuojamas aukštis.

Dažų kibirėlio laikiklis:

(skersmuo ne didesnis kaip 32 cm)

Beoris diafragminis siurblys:

- Didžiausias darbinis slėgis 210 barų
- Didžiausias tūrio srautas 5,9 l/min.

Nuimamas dažų pistoletas:

Jį galima naudoti kaip rankinį pistoletą trafaretams ar paviršiaus žymėjimui arba kaip pistoletą linijoms, naudojant gaiduko rankenėlę. Standartinis antgalis 10-20 cm ilgio linijai. (Keičiant antgalį ir (arba) reguliuojant pistoleto aukštį, linijos plotis gali būti nuo 5 cm iki 30 cm).

Žymeklis su ratuku:

Kad atstumas tarp dažymo pistoleto ir važiuojamosios dalies būtų vienodas. (pasirinktinai)

MAX. LINIJOS PLOTIS:

- 50 cm (galima tik su atitinkamais priedais).

Taikymo sritys:

- Žemės ženklimas miesto ir (arba) savivaldybių teritorijose.
- Simbolių ar zonų, pvz., saugos takų, žymėjimas.
- Automobilių stovėjimo aikštelių ženklimas
- prekybos turgavietės
- ekspedicijos zonos
- sandėliavimo vietos
- Ženklavimo darbai be emisijos naudojant elektros variklį (pasirinktinai)



Dažymo pistoleto įdėklo filtras 100 akučių (geltonas)

Prekės numeris: BER-2004

Dažų purškimo pistoleto kištukinis 100 akučių filtras (geltonas). Skirtas žymėjimo dažų filtravimui dažų purkštuve. Idealiai tinka poliuretaniniams dažams.



Dažymo pistoleto įdėklo filtras 50 akučių (baltas)

Prekės numeris: BER-FM2002

Dažų purškimo pistoleto filtras 50 akučių (baltas) Skirtas žymėjimo dažams purškimo pistolete filtruoti.

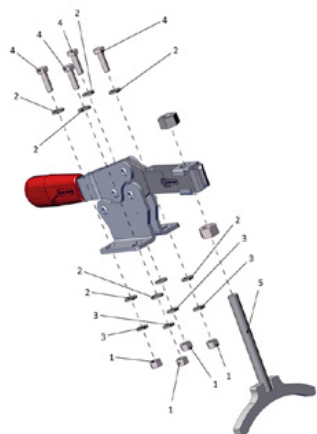

Parkavimo stabdys baigtas

Prekės numeris: CMC -KIT00047

Skirta AR serijai ir HMC pavaros vežimėliui.



Rutulinis vožtuvas 3/8"

Prekės numeris: CMC-00085

Skirtas perjungti atbulinio skalavimo funkciją į žymėjimo funkciją.

Atsarginės dalys



Purkštuko laikiklis beoriam purkštukui 1 1/16 " (17,4 mm), skirtas beoriams purkštukams

Prekės numeris: CMC-289391

Purkštukų laikiklis 1 1/16" (17,4 mm), skirtas beoriams purkštukams



Beoris antgalis paviršiaus žymėjimui 219

Prekės numeris: CMC-662-219

TITAN beoris antgalis paviršiams, simboliams ir kt. žymėti.

Purškimo kampas: 20 laipsnių kampas

Skylė: 0,019 col.



Paviršiaus ženklavimo antgalis be oro 421

Prekės numeris: CMC-662-421

TITAN beoris antgalis paviršiams, simboliams ir kt. žymėti.

Purškimo kampas: 40 laipsnių kampas

Skylė: 0,021 col.



Paviršiaus ženklavimo antgalis be oro 423

Prekės numeris: CMC-662-423

TITAN beoris antgalis paviršiams, simboliams ir kt. žymėti.

Purškimo kampas: 40 laipsnių kampas

Skylė: 0,023 col.



Paviršiaus ženklavimo antgalis be oro 519

Prekės numeris: CMC-662-519

TITAN beoris antgalis paviršiams, simboliams ir kt. žymėti.

Purškimo kampas: 50 laipsnių kampas

Skylė: 0,019 col.



Paviršiaus ženklavimo antgalis be oro 521

Prekės numeris: CMC-662-521

TITAN beoris antgalis paviršiams, simboliams ir kt. žymėti.

Purškimo kampas: 50 laipsnių kampas

Skylė: 0,021 col.



Beoris antgalis linijų žymėjimui 213

Prekės numeris: CMC-697-213

TITAN beoris antgalis aštrioms linijoms žymėti.

Purškimo kampas: 20 laipsnių kampas

Skylė: 0,013 col.



Beoris antgalis linijų žymėjimui 215

Prekės numeris: CMC-697-215

TITAN beoris antgalis aštrioms linijoms žymėti.

Purškimo kampas: 20 laipsnių kampas

Skylė: 0,015 col.



Beoris antgalis linijoms žymėti 217

Prekės numeris: CMC-697-217

TITAN beoris antgalis aštrioms linijoms žymėti.

Purškimo kampas: 20 laipsnių kampas

Skylė: 0,017 col.



Beoris antgalis linijų žymėjimui 419

Prekės numeris: CMC-697-419

TITAN beoris antgalis aštrioms linijoms žymėti.

Purškimo kampas: 40 laipsnių kampas

Skylė: 0,019 col.



Beoris antgalis linijų žymėjimui 421

Prekės numeris: CMC-697-421

Titano beoris antgalis aštrioms linijoms žymėti.

Purškimo kampas: 40 laipsnių kampas

Skylė: 0,021 col.



Beoris antgalis linijų žymėjimui 423

Prekės numeris: CMC-697-423

TITAN beoris antgalis aštrioms linijoms žymėti.

Purškimo kampas: 40 laipsnių kampas

Skylė: 0,023 col.



Beoris antgalis linijų žymėjimui 621

Prekės numeris: CMC-697-621

TITAN beoris antgalis aštrioms linijoms žymėti.

Purškimo kampas: 60 laipsnių kampas

Skylė: 0,021 col.



Beoris antgalis linijų žymėjimui 423

Prekės numeris: CMC-697-627

TITAN beoris antgalis aštrioms linijoms žymėti.

Purškimo kampas: 60 laipsnių kampas

Skylė: 0,027 col.



Beoris antgalis linijų žymėjimui 631

Prekės numeris: CMC-697-631

TITAN beoris antgalis aštrioms linijoms žymėti.

Purškimo kampas: 60 laipsnių kampas

Skylė: 0,031 col.



Flanšas

Prekės numeris: CMC-AR30PRO-02-006

Priekiniam ratui tvirtinti skirtas flanšas.

Tinka AR 30 Pro modeliams.

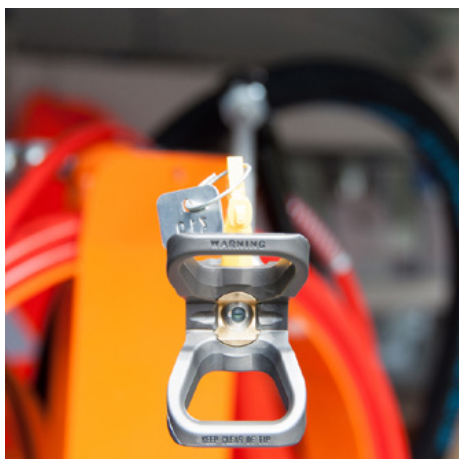

Purkštuko prailginimas 45 cm

Prekės numeris: CMC-C94-017

45 cm ilgio antgalio ilgintuvas, kad būtų lengva padengti paviršius ar net simbolius.



Purkštuko prailginimas 60 cm

Prekės numeris: CMC-C94-018

60 cm ilgio antgalio ilgintuvas, kad būtų galima lengvai padengti paviršius ar net simbolius.



CMC C 94 N modelis - Rankinis trumpas beoris pistoletas

Prekės numeris: CMC-C94N

Pistoletas be oro C94 trumpas.

Jungtis: Jungtis: 1/4 colio

Be rankų apsaugos, Be antgalio laikiklio, Be beorio purkštuko



Žymeklio fiksavimo kaištis

Prekės numeris: CMC-CDK90-01-007

Tinka CMC ženklinimo mašinai

Pridedamas kaištis

Atsarginės dalys



AR 30 Pro su apvalia važiuokle apsauganti nuo impulsų žarna

Prekės numeris: CMC-EXIT2100

Ilgis = 2 100 mm

F 3/8 - F 3/8

AR 30 Pro su apvalia važiuokle



Antipulsacinė žarna

Prekės numeris: CMC-EXIT2400

Ilgis = 2 400 mm

F 3/8

F90 3/8

AR 30 Pro



AR 30 Pro 2017 m. žarna, apsauganti nuo pulsacijos

Prekės numeris: CMC-EXIT2550

Ilgis = 2 550 mm

F-F

Įrenginiui, kuris pulsacijos žarną laiko kartu su juodais dirželiais.

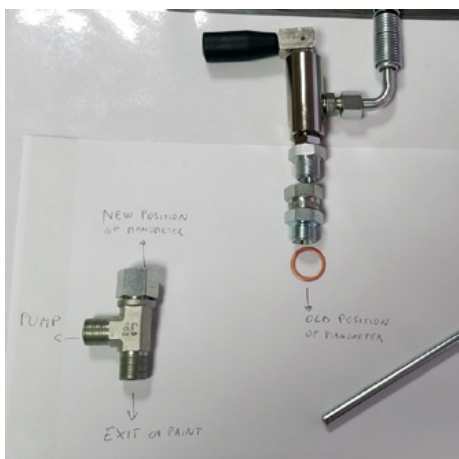

Konversijos rinkinys pagrindinis vožtuvas 3/8 colio

Prekės numeris: CMC-KIT00018

Rutulinio vožtuvo keitimo į naują pagrindinį vožtuvą rinkinys.

Komplektą sudaro:

- VS38-000 pagrindinis vožtuvas
- sukamoji jungtis su grįžtamąja žarna (su metaliniu galu)
- T formos jungtis manometeriui

Atsarginės dalys



Varinis sandarinimo žiedas 1/2 " 21 x 27 x 1,5)

Prekės numeris: CMC-OL00190



Varinis sandarinimo žiedas 3/8" (17 x 23 x 1,5)

Prekės numeris: CMC-OL00191



Jungtis DIR M 1/4 - F GIR 3/8

Prekės numeris: CMC-P00-027



Sukomplektuotas įsiurbimo vožtuvas

Prekės numeris: CMC-P01-000

Sukomplektuotas įsiurbimo vožtuvas AR 30 serijai su diafragminiu siurbliu.



Sukomplektuotas slėgio reguliavimo vožtuvas

Prekės numeris: CMC-P02-000

AR 30 serijos diafragminių siurblių slėgio reguliavimo vožtuvas!



Sukomplektuotas rutulinis vožtuvas (grįžtamasis vožtuvas)

Prekės numeris: CMC-P03-000

AR 30 Pro serijos rutulinis vožtuvas su diafragminiu siurbliu.



Membranos laikiklis

Prekės numeris: CMC-P05-009

Iš anksto sumontuotas kartu su diafragma. Skirta CMC diafragminiams siurbliams.



Iš anksto surinkta AR 30 Pro diafragma

Prekės numeris: CMC-P05-016

Iš anksto surinkta diafragma, skirta AR 30 siurbliams. Be to, reikia ir diafragmos laikiklio.

Atsarginės dalys



Plastikinė įrankių dėžė

Prekės numeris: CMC-PI00004

Plastikinė įrankių dėžė

tinka CMC ženklinimo mašinoms.



Plastikinė rankena

Prekės numeris: CMC-PL00007

tinka CMC ženklinimo mašinai



Slėgio matuoklis 400 bar

Prekės numeris: CMC-PN00211

Slėgio matuoklis, kurio didžiausias rodomas slėgis yra 400 bar.



Pneumatinis ratas (priekinis ratas) 8/3.00X4

Prekės numeris: CMC-RU00058

AR 30 serijos priekinis ratas su ratlankiu.

Guminis ratas idealiai kompensuoja nedidelius nelygumus.

Matmenys: 8/3.00X4



Pistoletu paleidimo laidas 2.200 mm

Prekės numeris: CMC-SU00016

Ilgis: 2 200 mm

Tinka AR30E, AR30Pro, AR30 2C



Pistoletu paleidimo laidas 2 500 mm

Prekės numeris: CMC-SU00021

Ilgis: 2 500 mm

Tinka AR30E, AR30Pro, AR30 2C

Rankena su plastikine dalimi

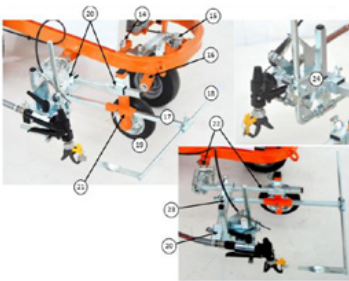

Žymeklio blokas su ratuku

Prekės numeris: CMC-SU00030

Žymeklio blokas su plastikiniu ratuku - kad atstumas tarp dažymo pistoleto ir pagrindo visada būtų vienodas.

Code - Code	Descrizione	Description
14	VITE PISANOLO CARTER	SCREEN TO REDUCE PROTECTION
15	ELEMENTO DI ASTUTO RUOTA	REDUCTION SAUCE OF THE FRONT
16	FORNAREGGIO	WHEEL
17	BRZIO ARZIO	FRONT BRICE
18	BRZIO ARZIO	POSTER BRICE
19	RUOTA	WHEEL OF THE GUN SUPPORT
20	STO-00-111	CROSS-SUPPORT
21	SUPPORTO RUOTO E ARZIO	SUPPORT OF THE WHEEL AND OF
22	ARZIO-00-004	THE POSTER
23	CSK00-00-000	SUPPORT SPECIALLY
24	CSK00-00-000	COMPLETE SPECIAL SUPPORT
25	TUBO 20x20x3	SUPPORT OF THE GUN GROUP
26	GRUPPO PISTOLA	GUN GROUP



Kabelio apvalkalas pistoleto paleidimo kabeliui SU00021

Prekės numeris: CMC-SU00132

Ilgis: 2 500 mm

Tinka AR30E, AR30Pro, AR30 2C

Dažų pistoleto arba sukamojo rato paleidimo svirtis



Prekės numeris: CMC-SU00156
tinka AR 30 Pro serijai

Įsiurbimo žarna



Prekės numeris: CMC-TV1ASPAR30
Įsiurbimo žarna, skirta AR 30 serijai su diafragminiais siurbliais.

Vertikalaus diafragminio siurblio siurbimo žarna



Prekės numeris: CMC-TV1ASPAR30-V
Siurbimo žarna, skirta AR 30 serijos siurbliams su vertikaliu diafragminiu siurbliu.

Aukšto slėgio dažymo žarna 1/4" 10 metrų



Prekės numeris: CMC-TVAPR1/410MT
Aukšto slėgio dažymo žarna

Ilgis: 10 metrų ilgis
Jungtis: 1/4 col.

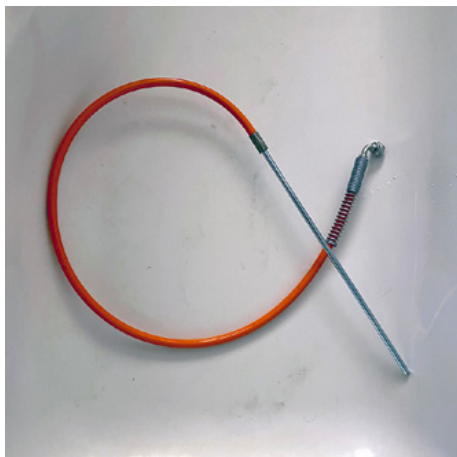

Cirkuliacinė žarna

Prekės numeris: CMC-TVAPR1/41100I

Aukšto slėgio cirkuliacinė žarna, tinkama naujam perjungimo vožtuvui VS38-000



Aukšto slėgio dažymo žarna 1/4" 15 metrų ilgio

Prekės numeris: CMC-TVAPR1/415MT

Aukšto slėgio dažymo žarna

Ilgis: 15 metrų
Jungtis: 1/4 col.



Aukšto slėgio spalvotas filtras 60 akučių

Prekės numeris: CMC-VE00062

tinka CMC ženklinimo mašinai

Ilgis: 145 mm
skersmuo 25 mm

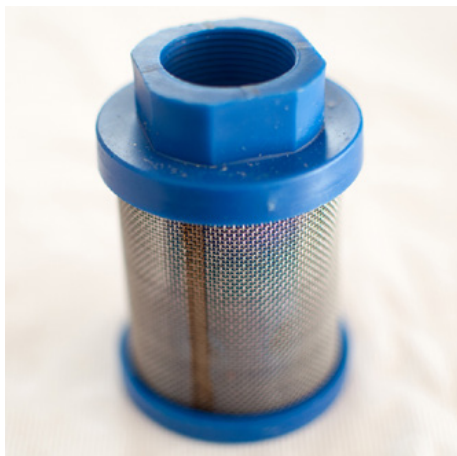

Įsiurbimo filtras K1000 mėlynas

Prekės numeris: CMC-VE00064

Tinka CMC mašinoms.



Siurbimo žarnos ir cirkuliacinės žarnos rinkinys

Prekės numeris: CMC-VE00081

Tinka AR 30 Pro serijai su diafragminiais siurbliais.



Aukšto slėgio spalvotas filtras 30 akučių

Prekės numeris: CMC-VE00110

tinka CMC ženklinimo mašinai

Ilgis: 145 mm

Skersmuo: Dydis: 25 mm



Pagrindinis vožtuvas 3/8 colio

Prekės numeris: CMC-VS38-000

Perjungiant iš atbulinio plovimo į pistoletą.

Tinka CMC AR 30 serijai.



RMCD - Įsiurbimo filtras 28 x 1,5 mm - 60 akučių

Prekės numeris: RMCD-22906

Įsiurbimo filtras 28 x 1,5 IG 60 akučių

Įsiurbimo filtras trumpas. Sustiprinta versija.

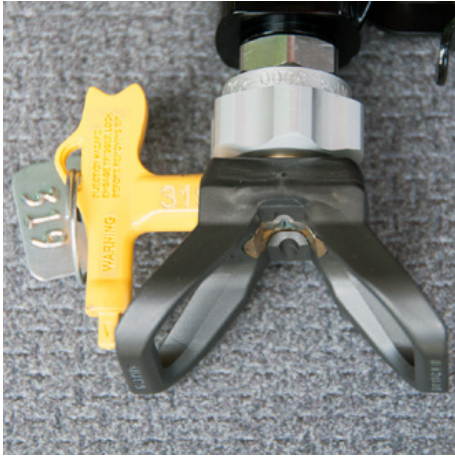

Purkštuko laikiklis beoriam purkštukui 11/16" (17,4 mm), skirtas beoriams purkštukams

Prekės numeris: CMC-289391

Purkštukų laikiklis 11/16" (17,4 mm), skirtas beoriams purkštukams



Antrasis rankinis beoris pistoletas

Prekės numeris: CMC-2PAR30

Antrasis rankinis beoris pistoletas su pakaba, žarna ir atleidimo trosu.



Beoris antgalis paviršiaus žymėjimui 219

Prekės numeris: CMC-662-219

TITAN beoris antgalis paviršiams, simboliams ir kt. žymėti.

Purškimo kampas: 20 laipsnių kampas

Skylė: 0,019 col.



Paviršiaus ženklinimo antgalis be oro 421

Prekės numeris: CMC-662-421

TITAN beoris antgalis paviršiams, simboliams ir kt. žymėti.

Purškimo kampas: 40 laipsnių kampas

Skylė: 0,021 col.



Paviršiaus ženklavimo antgalis be oro 423

Prekės numeris: CMC-662-423

TITAN beoris antgalis paviršiams, simboliams ir kt. žymėti.

Purškimo kampas: 40 laipsnių kampas

Skylė: 0,023 col.



Paviršiaus ženklavimo antgalis be oro 519

Prekės numeris: CMC-662-519

TITAN beoris antgalis paviršiams, simboliams ir kt. žymėti.

Purškimo kampas: 50 laipsnių kampas

Skylė: 0,019 col.



Paviršiaus ženklavimo antgalis be oro 521

Prekės numeris: CMC-662-521

TITAN beoris antgalis paviršiams, simboliams ir kt. žymėti.

Purškimo kampas: 50 laipsnių kampas

Skylė: 0,021 col.



Beoris antgalis linijų žymėjimui 213

Prekės numeris: CMC-697-213

TITAN beoris antgalis aštrioms linijoms žymėti.

Purškimo kampas: 20 laipsnių kampas

Skylė: 0,013 col.



Beoris antgalis linijų žymėjimui 215

Prekės numeris: CMC-697-215

TITAN beoris antgalis aštrioms linijoms žymėti.

Purškimo kampas: 20 laipsnių kampas

Skylė: 0,015 col.



Beoris antgalis linijoms žymėti 217

Prekės numeris: CMC-697-217

TITAN beoris antgalis aštrioms linijoms žymėti.

Purškimo kampas: 20 laipsnių kampas

Skylė: 0,017 col.



Beoris antgalis linijų žymėjimui 419

Prekės numeris: CMC-697-419

TITAN beoris antgalis aštrioms linijoms žymėti.

Purškimo kampas: 40 laipsnių kampas

Skylė: 0,019 col.



Beoris antgalis linijų žymėjimui 421

Prekės numeris: CMC-697-421

Titano beoris antgalis aštrioms linijoms žymėti.

Purškimo kampas: 40 laipsnių kampas

Skylė: 0,021 col.



Beoris antgalis linijų žymėjimui 423

Prekės numeris: CMC-697-423

TITAN beoris antgalis aštrioms linijoms žymėti.

Purškimo kampas: 40 laipsnių kampas

Skylė: 0,023 col.



Beoris antgalis linijų žymėjimui 621

Prekės numeris: CMC-697-621

TITAN beoris antgalis aštrioms linijoms žymėti.

Purškimo kampas: 60 laipsnių kampas

Skylė: 0,021 col.



Beoris antgalis linijų žymėjimui 423

Prekės numeris: CMC-697-627

TITAN beoris antgalis aštrioms linijoms žymėti.

Purškimo kampas: 60 laipsnių kampas

Skylė: 0,027 col.



Beoris antgalis linijų žymėjimui 631

Prekės numeris: CMC-697-631

TITAN beoris antgalis aštrioms linijoms žymėti.

Purškimo kampas: 60 laipsnių kampas

Skylė: 0,031 col.



AR 30 PRO, AR 30 PRO-2C, L 40 ir MAXX HMC laikiklis

Prekės numeris: CMC-AR30PRO-02-035

Priekabos sukabinimo įtaiso laikiklis.



CMC C 94 Rankinis pistoletas su 10 m žarna

Prekės numeris: CMC-C94+10H

Kad būtų galima atlikti plotų ženklimą ir didesniais atstumais.



CMC C 94 Rankinis pistoletas su purkštuko antgaliu ir 10 m žarna

Prekės numeris: CMC-C94+P+10H

Kad būtų galima atlikti plotų ženklimą didesniais atstumais. Su 45 cm ilgio antgalio prailginimu



Purkštuko prailginimas 45 cm

Prekės numeris: CMC-C94-017

45 cm ilgio antgalio ilgintuvas, kad būtų lengva padengti paviršius ar net simbolius.



Purkštuko prailginimas 60 cm

Prekės numeris: CMC-C94-018

60 cm ilgio antgalio ilgintuvas, kad būtų galima lengvai padengti paviršius ar net simbolius.



Dažų žymėjimo talpykla su nerūdijančio plieno dangteliu

Prekės numeris: CMC-CONTINOX30C

Nerūdijančio plieno dažų talpykla su dangčiu, atitinkanti AR 30 seriją.

Skersmuo: 30 cm ilgio talpa: 33 cm.

Aukštis: 33 cm: Svoris: 40 cm.

talpa: talpa: apie 30 litrų.

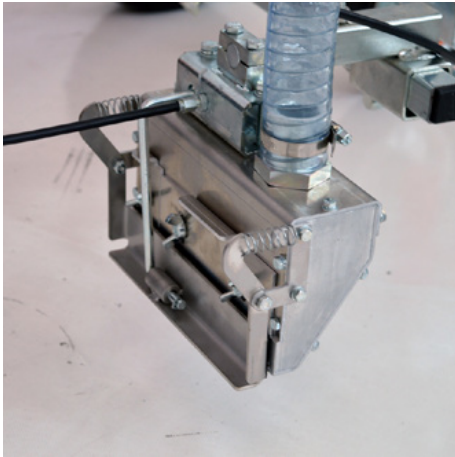

Gravitacinė stiklinė karoliukų kratyklė 15 cm

Prekės numeris: CMC-DISPERLAR30-20

Gravitacinis stiklo rutuliukų barstytuvas, skirtas CMC rankinėms žymėjimo mašinoms.

Didžiausias barstymo plotis: 15 cm



Gravitacinė stiklinių karoliukų kratyklė 30 cm

Prekės numeris: CMC-DISPERLAR30-30

Gravitacinis stiklo rutuliukų barstytuvas, skirtas CMC rankinėms žymėjimo mašinoms.

Didžiausias barstymo plotis: 30 cm

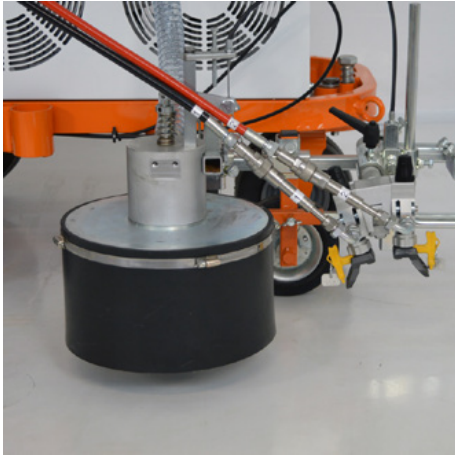

Stiklo karoliukų sistema su kūgine stiklo karoliukų kratykle

Prekės numeris: CMC-DISPERLAR30-CON

Gravitacinė stiklo rutuliukų sklaidos sistema su specialia išleidimo sistema.

Tai neleidžia refleksiniams stiklo karoliukams išsipūsti per prijuostę ir taip sumažina naudojamos medžiagos kiekį.



CMC - HMC Važiuoklė su hidrauline pavara kelių ženklavimo mašinoms

Prekės numeris: CMC-HMC-B

Išplėskite savo našumą naudodami CMC hidrauliškai varomą HMC vežimėlį. Jį galima pritvirtinti už rankinės kelių ženklavimo mašinos su kabliu.

Su Briggs and Stratton varikliu.



Rinkinys 5 litrų talpos bakas

Prekės numeris: CMC-KIT00007

tinka AR 30 Pro



AR 30 Pro / Elektrinis grindų ženklavimo įrenginio elektros variklis

Prekės numeris: CMC-KITELAR30

Skirtas paprastam ir greitam pertvarkymui nuo vidaus degimo variklio prie elektrinės beorio siurblio pavaros.

Galia: Galingumas: 3 AG, vienfazis

Siurblio našumas: 5,9 l/min.



50 litrų plastikinis dažų bakas

Prekės numeris: CMC-PL00199

Išplėstiniam ženklinimo darbų našumo rinkiniui.
50 litrų talpos dažų bakas jūsų CMC ženklinimo mašinai.
Pagamintas iš plastiko su dangčiu.

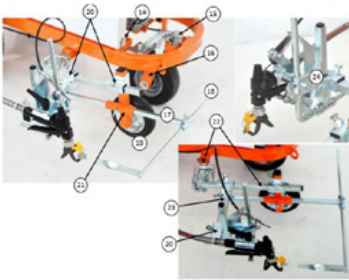

Žymeklio blokas su ratuku

Prekės numeris: CMC-SU00030

Žymeklio blokas su plastikiniu ratuku - kad atstumas tarp dažymo pistoleto ir pagrindo visada būtų vienodas.

Code / Code	Description	Description
14	VITE PISAGORO CASTER	SCREW TO WHEEL PROTECTION
15	BARNOVOCHE BYVOCU PISTOLA ANTEROFO	PROTECTOR OF THE FRONT SPRAY
16	PORCELLA AR30PRO	FRONT POLE
17	AR30PRO	POINTER PRICE
18	AR30PRO	POINTER PRICE
19	AR30PRO	WHEEL OF THE GUN SUPPORT
20	STECCO 113	CRUIS SPRING
21	AR30PRO-04-04	SUPPORT OF THE WHEEL AND OF THE POINTER
22	CEBRO-01-000	COMPLETE SPECIAL SUPPORT
23	TRNO 21210	SUPPORT OF THE GUN GROUP
24	GRUPA	GUN GROUP



Dažų pistoleto pakaba su besisukančiu ratuku (Markeur)

Prekės numeris: CMC-SU00220

Nelygiems paviršiams išlyginti. Turi besisukantį oro ratuką, kad nubrėžtų tobulas linijas net kreivėse.

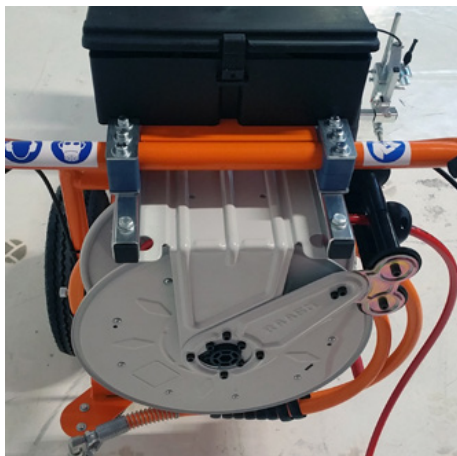

Žarnos ritė beoriams įrenginiams

Prekės numeris: CMC-VE00113

Žarnos ritė beorėms kelių ženklinimo mašinoms.
(be žarnos)

Talpina 10 metrų 1/4 colio žarnos arba 12 metrų 3/8 colio žarnos.



RMCD-LIGHT

Prekės numeris: RMCD-Light

RMCD šviesos kontrolė:

- Greitis
- spalvotas spausdinimas
- Žymėjimo darbų registravimas su spalvotu ekranu

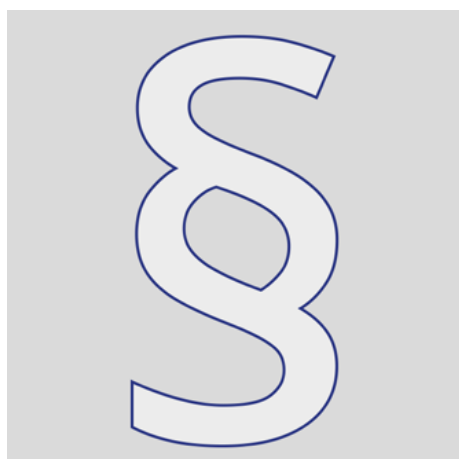

Papildoma informacija

Prekės numeris: STR_zz_§

Visos nurodytos kainos galioja 2 mėnesius nuo išleidimo datos.
Kainos yra grynosios. Pristatymas iš gamyklos (Incoterm - EXW)
Mes neprisiimame jokios atsakomybės už informacijos aktualumą,
teisingumą ir išsamumą.

Taikomos mūsų bendrosios sąlygos!

https://shop.stramat.com/data/dokumente/AGB_de.pdf