

CMC AR 30 Pro-H - Airless veimerkemaskin med membranpumpe 5,9 L/min med Honda-motor



Varenummer:

CMC-MTLAR30PRO-H

Lengde:

162 cm

Bredde:

65 cm

Høyde:

100 cm

Vekt:

110 kg

Opprettet 24.02.2025



Beskrivelse

Enkel, lett og ukomplisert håndført veimerkemaskin for små oppmerkinger i profesjonell eller kommunal sektor! Utstyrt med membranpumpe.

Bensinmotor:

- Honda
- Effekt 6 HK
- Manuell start

På noen få minutter kan du raskt bytte ut bensinmotoren med en passende elektrisk motor. (Vær oppmerksom på følgende artikler)

Håndholdt maskin:

Det er også mulig å utstyre AR 30 Pro med en HMC eller HMC-C, de hydrauliske drivvognene. (Se følgende artikler)

Parkeringsbrems:

på bakhjulet

Justerbart forhjul,

Beskrivelse

for å markere trange radier. Det kan låses eller låses opp under arbeid ved hjelp av en spak på styret. Styringens hardhet kan justeres med en separat regulator.

Teleskopisk visir:

For enkel førstegangsmarkering eller presis ettermarkering av eksisterende linjer.

Håndtak:

Kan justeres i høyden.

Holder for malingsbøtte:

(diameter maks. 32 cm)

Luftløs membranpumpe:

- maks. driftstrykk 210 bar
- maks. volumstrøm 5,9 l/min.

Avtakbar malingspistol:

Denne kan brukes som manuell pistol for sjablong- eller overflatemarkering, eller som linjepistol ved hjelp av et utløserhåndtak. Standard dyse for 10-20 cm linje. (Linjebredden kan varieres fra 5 cm til 30 cm ved å bytte dyse og/eller justere høyden på pistolen).

Markør med hjul:

For å holde avstanden mellom malerpistolen og veibanen lik. (Valgfritt)

MAKS. LINJEBREDDE:

- 50 cm (kun mulig med matchende tilbehør).

Bruksområder:

- Bakkeoppmerking i sentrumsområder/kommunale områder.
- Merking av symboler eller områder som f.eks. sikkerhetsstier.
- Markering av parkeringsplasser
- shoppingmarkeder
- spedisjonsområder
- lagerområder
- Merking uten utslipp ved hjelp av en elektrisk motor (ekstrautstyr)

Reservedeler



Malingspistoler Innsatsfilter 100 Mesh (gul)

Varenummer: BER-2004

Plug-in-filter for sprøytepistol 100 mesh (gul).
For filtrering av merkemaling i sprøytepistolen.
Ideell for polyuretanmaling.



Malingspistoler Innsatsfilter 50 Mesh (hvit)

Varenummer: BER-FM2002

Innsatsfilter for sprøytepistol 50 mesh (hvit)
For filtrering av merkemaling i sprøytepistolen.

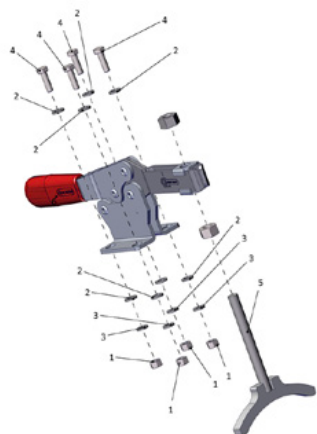

Parkeringsbrems komplett

Varenummer: CMC -KIT00047

For AR-serien og HMC-drivvognen.



Kuleventil 3/8"

Varenummer: CMC-00085

For å bytte fra tilbakespylingsfunksjon til merkefunksjon.

Reservedeler



Dyseholder for airless-dyse 1 1/16 " (17,4 mm) for airless-dyser

Varenummer: CMC-289391

Dyseholder 1 1/16" (17,4 mm) for airless-munnstykker



Airless-dyse for overflatemerking 219

Varenummer: CMC-662-219

TITAN airless-dyse for merking av overflater, symboler osv.

Sprøytevinkel 20 grader

Boring 0,019 tommer



Airless-dyse for overflatemerking 421

Varenummer: CMC-662-421

TITAN airless-dyse for merking av overflater, symboler osv.

Sprøytevinkel 40 grader

Boring 0,021 tommer



Airless-dyse for overflatemerking 423

Varenummer: CMC-662-423

TITAN airless-dyse for merking av overflater, symboler osv.

Sprøytevinkel 40 grader

Boring 0,023 tommer



Airless-dyse for overflatemerking 519

Varenummer: CMC-662-519

TITAN airless-dyse for merking av overflater, symboler osv.

Sprøytevinkel 50 grader

Boring 0,019 tommer



Airless-dyse for overflatemerking 521

Varenummer: CMC-662-521

TITAN airless-dyse for merking av overflater, symboler osv.

Sprøytevinkel 50 grader

Boring 0,021 tommer



Airless-munnstykke for linjemarkering 213

Varenummer: CMC-697-213

TITAN airless-munnstykke for markering av skarpe linjer.

Sprøytevinkel: 20 grader

Boring: 0,013 tommer



Airless-dyse for linjemarkering 215

Varenummer: CMC-697-215

TITAN airless-munnstykke for markering av skarpe linjer.

Sprøytevinkel: 20 grader

Boring: 0,015 tommer



Airless-dyse for linjemarkering 217

Varenummer: CMC-697-217

TITAN airless-munnstykke for markering av skarpe linjer.

Sprøytevinkel: 20 grader

Boring: 0,017 tommer



Airless-dyse for linjemarkeringer 419

Varenummer: CMC-697-419

TITAN airless-munnstykke for markering av skarpe linjer.

Sprøytevinkel: 40 grader

Boring: 0,019 tommer



Airless-dyse for linjemarkering 421

Varenummer: CMC-697-421

Airless-munnstykke i titan for markering av skarpe linjer.

Sprøytevinkel: 40 grader

Boring: 0,021 tommer



Airless-dyse for linjemarkeringer 423

Varenummer: CMC-697-423

TITAN airless-munnstykke for markering av skarpe linjer.

Sprøytevinkel: 40 grader

Boring: 0,023 tommer

Reservedeler



Airless-dyse for linjemarkering 621

Varenummer: CMC-697-621

TITAN airless-munnstykke for markering av skarpe linjer.

Sprøytevinkel: 60 grader

Boring: 0,021 tommer



Airless-dyse for linjemarkering 627

Varenummer: CMC-697-627

TITAN airless-munnstykke for markering av skarpe linjer.

Sprøytevinkel: 60 grader

Boring: 0,027 tommer



Airless-munnstykke for linjemarkering 631

Varenummer: CMC-697-631

TITAN airless-munnstykke for markering av skarpe linjer.

Sprøytevinkel: 60 grader

Boring: 0,031 tommer



Flens

Varenummer: CMC-AR30PRO-02-006

Flens for feste av forhjulet.

Passer til AR 30 Pro-modellene.

Reservedeler

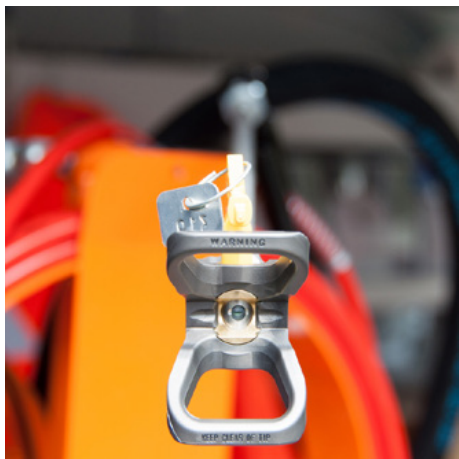

Dyseforlengelse 45 cm

Varenummer: CMC-C94-017

45 cm lang dyseforlengelse for enkel påføring på overflater eller jevne symboler.



Dyseforlengelse 60 cm

Varenummer: CMC-C94-018

60 cm lang dyseforlengelse for enkel påføring på overflater eller til og med symboler.



CMC Model C 94 N - Manuell airless-pistol kort

Varenummer: CMC-C94N

Airless-pistol C94 kort.

Tilkobling: 1/4 tomme

Uten håndbeskyttelse, Uten dyseholder, Uten airless-munnstykke



Låsepinne for markør

Varenummer: CMC-CDK90-01-007

Egnet for CMC merkemaskin

Splint inkludert

Reservedeler



Antipulseringssslange for AR 30 Pro med rundt chassis

Varenummer: CMC-EXIT2100

Lengde = 2 100 mm
F 3/8 - F 3/8
for AR 30 Pro med rundt chassis



Anti-pulsasjonslange

Varenummer: CMC-EXIT2400

Lengde = 2 400 mm
F 3/8
F90 3/8
for AR 30 Pro



Antipulsasjonslange for AR 30 Pro 2017

Varenummer: CMC-EXIT2550

Lengde = 2 550 mm
F-F
For anordning som holder pulseringsslangen sammen med svarte stropper.

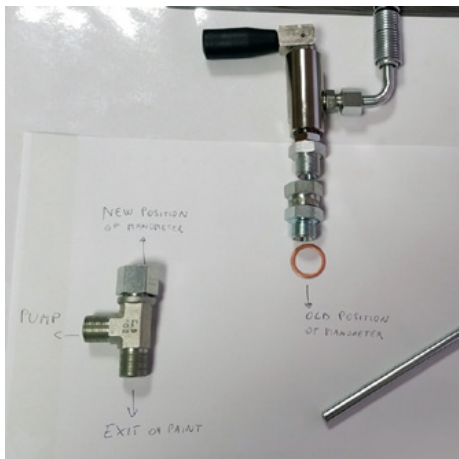

Konverteringssett hovedventil 3/8 tommer

Varenummer: CMC-KIT00018

Konverteringssett kuleventil til ny hovedventil.

Består av:

- VS38-000 hovedventil
- svivelkobling med returslange (med metallende)
- T-kobling for manometer

Reservedeler



Kobbertetningsring 1/2 " 21 x 27 x 1,5)

Varenummer: CMC-OL00190



Kobbertetningsring 3/8 " (17 x 23 x 1,5) (17 x 23 x 1,5)

Varenummer: CMC-OL00191



Kobling DIR M 1/4 - F GIR 3/8

Varenummer: CMC-P00-027



Inntaksventil komplett

Varenummer: CMC-P01-000

Komplett sugeventil for AR 30-serien med membranpumpe.



Trykkreguleringsventil komplett

Varenummer: CMC-P02-000

Trykkreguleringsventil for membranpumpeserien AR 30!



Kuleventil komplett (returventil)

Varenummer: CMC-P03-000

Kuleventil for AR 30 Pro-serien med membranpumpe.



Brakett for membran

Varenummer: CMC-P05-009

Forhåndsmontert i forbindelse med membranen. For CMC-membranpumper.



Membran forhåndsmontert for AR 30 Pro

Varenummer: CMC-P05-016

Ferdigmontert membran for AR 30-pumper.
I tillegg er det også nødvendig med en brakett for membranen.

Reservedeler



Verktøykasse i plast

Varenummer: CMC-PI00004

Verktøykasse laget av plast

egnet for CMC-merkingsmaskiner.



Håndtak i plast

Varenummer: CMC-PL0007

egnet for CMC-merkingsmaskin



Manometer 400 bar

Varenummer: CMC-PN00211

Manometer med en maksimal trykkvisning på 400 bar.



Lufthjul (forhjul) 8/3.00X4

Varenummer: CMC-RU00058

Forhjul til AR 30-serien med felg.

Gummihjulet kompensere perfekt for små ujevnheter.

Dimensjon: 8/3.00X4

Reservedeler



Kabel for pistolutløser 2.200 mm

Varenummer: CMC-SU00016

Lengde: 2 200 mm

Passer til AR30E, AR30Pro og AR30 2C



Kabel for pistolutløser 2.500 mm

Varenummer: CMC-SU00021

Lengde: 2 500 mm

Passer til AR30E, AR30Pro og AR30 2C

Håndtak med plastdel

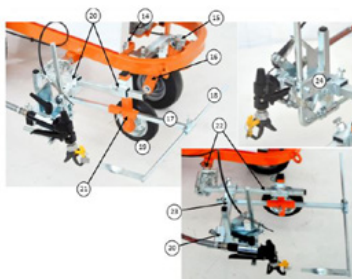

Markeringsenhet med hjul

Varenummer: CMC-SU00030

Markeringsenhet med plasthjul - for å holde avstanden mellom malingspistol og underlag alltid på samme nivå.

Code - Code	Descrizione	Descrizione
14	SETTE PULSANNO CARTER	SCREEN TO REDUCE PROTECTION
15	ELEMENTO DI ASTEIO PUNTA ATTREZZI	REDUCTION SAUCE OF THE POINT TOOL
16	FORNASCIMENTO FORCELLA ANTERTORRE	FRONT FORK
17	ALZANZA	ROSTER BRICE
18	ALZANZA	POSTER BRICE
19	RUOTINA	WHEEL OF THE GUN SUPPORT
20	STD-00-111	CROSS-SUPPORT
21	ALZOPRO-02-004	SUPPORT OF THE WHEEL AND OF THE POINT
22	CS000-02-000	COMPLETE SPECIAL SUPPORT
23	TUBO 2x2x163	SUPPORT OF THE GUN GROUP
24	GRUPPO	GUN GROUP



Kabelkappe for pistolutløser for kabel SU00021

Varenummer: CMC-SU00132

Lengde: 2 500 mm

Passer til AR30E, AR30Pro og AR30 2C

Reservedeler



Spak for å utløse malingspistolen eller det roterende hjulet

Varenummer: CMC-SU00156
egnet for AR 30 Pro-serien



Inntaksslange

Varenummer: CMC-TV1ASPAR30
Innsugsslange for AR 30-serien med membranpumper.



Sugeslange for vertikal membranpumpe

Varenummer: CMC-TV1ASPAR30-V
Sugeslange for AR 30-serien med vertikal membranpumpe.



Høytrykksmalingslange 1/4" 10 meter lang

Varenummer: CMC-TVAPR1/410MT
Høytrykksmalingslange

Lengde: 10 meter
Tilkobling: 1/4 tomme

Reservedeler

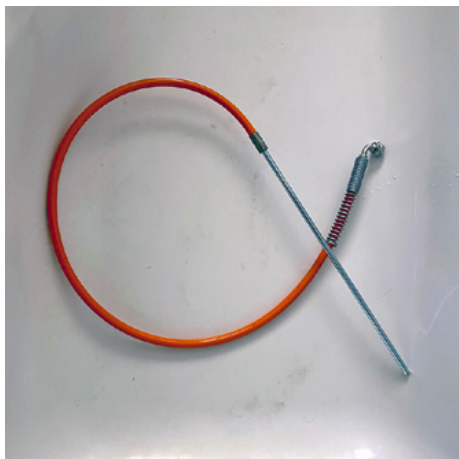

Sirkulasjonsslange

Varenummer: CMC-TVAPR1/41100I

Høytrykksirkulasjonsslange egnet for ny omkoblingsventil VS38-000



15 meter lang høytrykksmalingslange 1/4" 15 meter lang

Varenummer: CMC-TVAPR1/415MT

Høytrykksmalingslange

Lengde: 15 meter

Tilkobling: 1/4 tomme



Høytrykks fargefilter 60 mesh

Varenummer: CMC-VE00062

Egnet for CMC merkemaskin

Lengde: 145 mm

diameter 25 mm

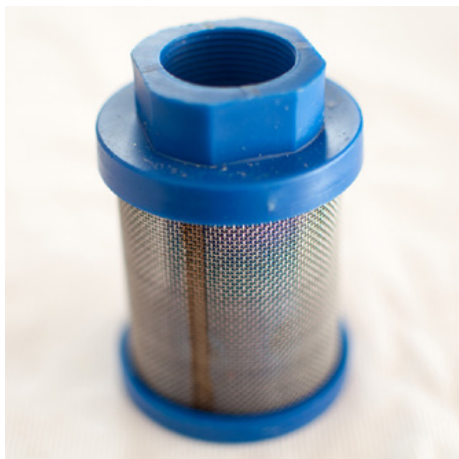

Inntaksfilter K1000 blå

Varenummer: CMC-VE00064

Egnet for CMC-maskiner.

Reservedeler



Sett med sugeslange og sirkulasjonslange

Varenummer: CMC-VE00081

Passer til AR 30 Pro-serien med membranpumper.



Høytrykksfargefilter 30 mesh

Varenummer: CMC-VE00110

egnet for CMC merkemaskin

Lengde: 145 mm

Diameter: 25 mm



Hovedventil 3/8 tommer

Varenummer: CMC-VS38-000

For omkobling fra tilbakespyling til pistol.

Passer til CMC AR 30-serien.



RMCD - Inntaksfilter 28 x 1,5 mm - 60 mesh

Varenummer: RMCD-22906

Innsugingsfilter 28 x 1,5 IG 60 Mesh

Innsugsfilter kort. Forsterket versjon.

Tilbehør/utvidelser



Dyseholder for airless-dyse 1 1/16 " (17,4 mm) for airless-dyser

Varenummer: CMC-289391

Dyseholder 1 1/16" (17,4 mm) for airless-munnstykker



Andre manuelle airless-pistol

Varenummer: CMC-2PAR30

Andre manuelle airless-pistol med oppheng, slange og kabelutløser.



Airless-dyse for overflatemerking 219

Varenummer: CMC-662-219

TITAN airless-dyse for merking av overflater, symboler osv.

Sprøytevinkel 20 grader

Boring 0,019 tommer



Airless-dyse for overflatemerking 421

Varenummer: CMC-662-421

TITAN airless-dyse for merking av overflater, symboler osv.

Sprøytevinkel 40 grader

Boring 0,021 tommer



Airless-dyse for overflatemerking 423

Varenummer: CMC-662-423

TITAN airless-dyse for merking av overflater, symboler osv.

Sprøytevinkel 40 grader

Boring 0,023 tommer



Airless-dyse for overflatemerking 519

Varenummer: CMC-662-519

TITAN airless-dyse for merking av overflater, symboler osv.

Sprøytevinkel 50 grader

Boring 0,019 tommer



Airless-dyse for overflatemerking 521

Varenummer: CMC-662-521

TITAN airless-dyse for merking av overflater, symboler osv.

Sprøytevinkel 50 grader

Boring 0,021 tommer



Airless-munnstykke for linjemarkering 213

Varenummer: CMC-697-213

TITAN airless-munnstykke for markering av skarpe linjer.

Sprøytevinkel: 20 grader

Boring: 0,013 tommer



Airless-dyse for linjemarkering 215

Varenummer: CMC-697-215

TITAN airless-munnstykke for markering av skarpe linjer.

Sprøytevinkel: 20 grader

Boring: 0,015 tommer



Airless-dyse for linjemarkering 217

Varenummer: CMC-697-217

TITAN airless-munnstykke for markering av skarpe linjer.

Sprøytevinkel: 20 grader

Boring: 0,017 tommer



Airless-dyse for linjemarkeringer 419

Varenummer: CMC-697-419

TITAN airless-munnstykke for markering av skarpe linjer.

Sprøytevinkel: 40 grader

Boring: 0,019 tommer



Airless-dyse for linjemarkering 421

Varenummer: CMC-697-421

Airless-munnstykke i titan for markering av skarpe linjer.

Sprøytevinkel: 40 grader

Boring: 0,021 tommer



Airless-dyse for linjemarkeringer 423

Varenummer: CMC-697-423

TITAN airless-munnstykke for markering av skarpe linjer.

Sprøytevinkel: 40 grader

Boring: 0,023 tommer



Airless-dyse for linjemarkering 621

Varenummer: CMC-697-621

TITAN airless-munnstykke for markering av skarpe linjer.

Sprøytevinkel: 60 grader

Boring: 0,021 tommer



Airless-dyse for linjemarkering 627

Varenummer: CMC-697-627

TITAN airless-munnstykke for markering av skarpe linjer.

Sprøytevinkel: 60 grader

Boring: 0,027 tommer



Airless-munnstykke for linjemarkering 631

Varenummer: CMC-697-631

TITAN airless-munnstykke for markering av skarpe linjer.

Sprøytevinkel: 60 grader

Boring: 0,031 tommer



Holder for HMC for AR 30 PRO, AR 30 PRO-2C, L 40 og MAXX

Varenummer: CMC-AR30PRO-02-035

Brakett for tilhengerfeste.



CMC C 94 Manuell pistol med 10 meter slange

Varenummer: CMC-C94+10H

For også å kunne utføre områdemarkering over lengre avstander.



CMC C 94 Manuell pistol med dyseforlenger og 10 meter slange

Varenummer: CMC-C94+P+10H

For å kunne utføre områdemarkering over lengre avstander.
Inkludert 45 cm dyseforlengelse



Dyseforlengelse 45 cm

Varenummer: CMC-C94-017

45 cm lang dyseforlengelse for enkel påføring på overflater eller jevne symboler.



Dyseforlengelse 60 cm

Varenummer: CMC-C94-018

60 cm lang dyseforlengelse for enkel påføring på overflater eller til og med symboler.



Beholder for merking av farger med lokk av rustfritt stål

Varenummer: CMC-CONTINOX30C

Malingsbeholder i rustfritt stål med lokk som passer til AR 30-serien.

Diameter: 33 cm

Høyde: 40 cm

kapasitet: ca. 30 liter

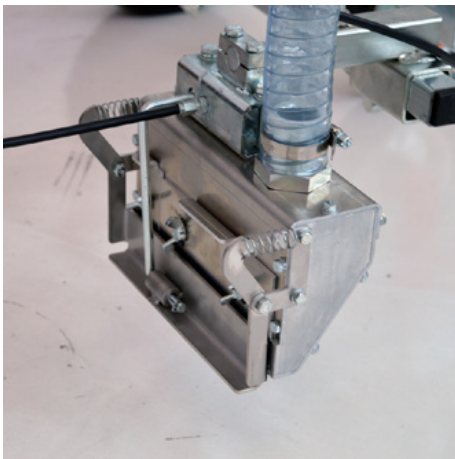

Gravity Glass Bead Shaker 15 cm

Varenummer: CMC-DISPERLAR30-20

Glassperlespreder med tyngdekraft for CMCs håndholdte merke-maskiner.

Maksimal spredebredde: 15 cm



Gravity Glass Bead Shaker 30 cm

Varenummer: CMC-DISPERLAR30-30

Glassperlespreder med tyngdekraft for CMCs håndholdte merke-maskiner.

Maksimal spredebredde: 30 cm

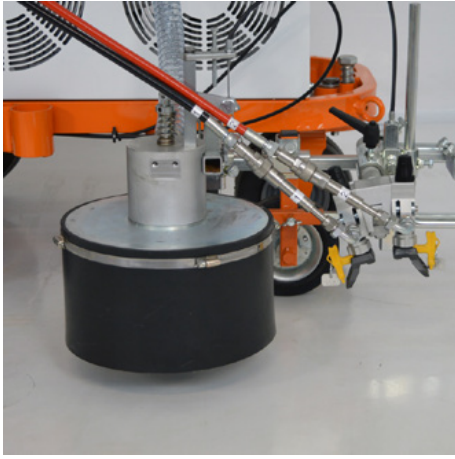

Glassperlesystem med konisk glassperleslynger

Varenummer: CMC-DISPERLAR30-CON

Gravitasjonsbasert glassperlespredningssystem med spesielt utløpsystem.

Dette forhindrer at refleksglassperlene blåser bort gjennom forkleet og reduserer dermed mengden materiale som brukes.



CMC - HMC Drivvogn med hydraulisk drivverk for veimerkemaskiner

Varenummer: CMC-HMC-B

Øk produktiviteten med den hydraulisk drevne drivvognen HMC fra CMC. Denne kan monteres bak den håndholdte veimerkemaskinen med hengerfeste.

Med Briggs and Stratton-motor.



Kit 5 liters tank

Varenummer: CMC-KIT00007

egnet for AR 30 Pro



Elektrisk motor for AR 30 Pro / Elektrisk gulvmarkeringsmaskin

Varenummer: CMC-KITELAR30

For enkel og rask konvertering fra forbrenningsmotor til elektrisk drift av airless-pumpen.

Effekt: 3 hk, enfaset

Pumpekapasitet: 5,9 l/min.



50 liter plastbeholder for maling

Varenummer: CMC-PL00199

For et utvidet ytelsessett til merkearbeidet ditt.
50 liters malingsstank til din CMC merkemaskin.
Laget av plast med lokk.

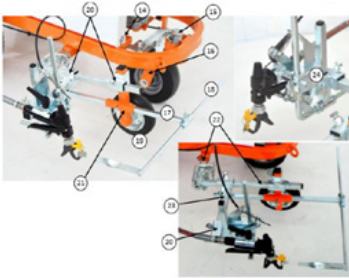

Markeringsenhet med hjul

Varenummer: CMC-SU00030

Markeringsenhet med plasthjul - for å holde avstanden mellom malingspistol og underlag alltid på samme nivå.

Code / Code	Description	Description
14	VITE PISAGNO CANTIER	SCREW TO KEELON PROTECTION
15	BRACCETTO DI SOSTEGNO PISTOLA ANTIRIFLESSO	PROTECTIVE DEVICE OF THE RIGHT SIDE
16	PORCELLANERIE	POINTER PENCIL
17	ALZACIP	POINTER PENCIL
18	ALZACIP	POINTER PENCIL
19	BRACCETTO	WHEEL SUPPORT PISTOLA
20	STECCO LIA	WHEEL OF THE GLYD SUPPORT
21	ALZACIP-04	SUPPORT BICOCHIO E ALZACIP
22	ALZACIP-06	SUPPORT SPECIALE CANNOCCHIALE COLLETTA
23	TRUSSO ZINCO	SUPPORT OF THE GLYD GROUP
24	GRUPPI	GLYD GROUP



Oppheng for malingspistol med roterende hjul (Markeur)

Varenummer: CMC-SU00220

For utjevning av ujevne overflater. Utstyrt med et roterende lufthjul for å tegne perfekte linjer selv i kurver.

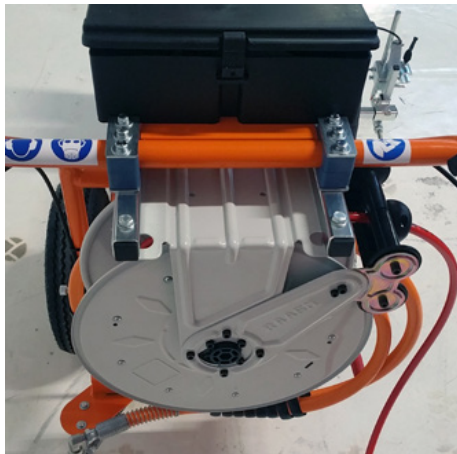

Slangetrommel for airless-enheter

Varenummer: CMC-VE00113

Slangetrommel for luftløse veimerkemaskiner.
(uten slange)

Rommer 10 meter 1/4-tommers slange eller 12 meter 3/8-tommers slange.



RMCD-LIGHT

Varenummer: RMCD-Light

RMCD Light for kontroll:

- Hastighet
- fargeutskrift
- Registrering av merkearbeid med fargedisplay

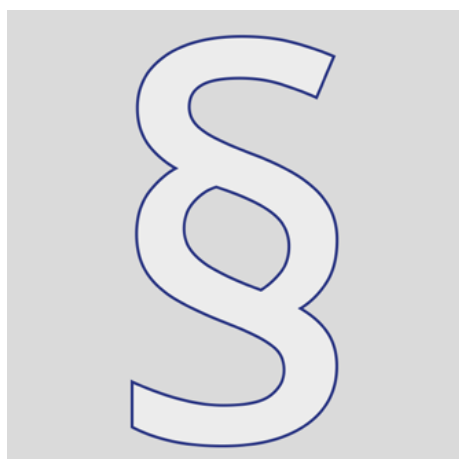

Ytterligere informasjon

Varenummer: STR_zz_§

Alle oppgitte priser er gyldige i 2 måneder fra utstedelsesdato.

Prisene er nettopriser. Levering fra fabrikk (Incoterm - EXW).

Vi påtar oss intet ansvar for informasjonens aktualitet, riktighet og fullstendighet.

Våre generelle vilkår og betingelser gjelder!

https://shop.stramat.com/data/dokumente/AGB_de.pdf