

CMC AR 30 Pro-H - bezgaisa ceļa marķēšanas iekārta ar diafragmas sūkni 5,9 L/min ar Honda dzinēju



Preces numurs:
CMC-MTLAR30PRO-H

Garums:
162 cm

platums:
65 cm

augstums:
100 cm

Svars:
110 kg

Izgatavots 24.02.2025



Apraksts

Vienkārša, viegla un nesarežģīta ar roku vadāma ceļa marķēšanas iekārta nelieliem marķējumiem profesionālajā vai pašvaldību sektorā! Aprīkots ar diafragmas sūkni.

Benzīna dzinējs:

- Honda motors.
- Jauda 6 ZS
- Manuālais starteris

Dažu minūšu laikā varat ātri nomainīt benzīna dzinēju pret atbilstošu elektromotoru. (Lūdzu, ņemiet vērā šādus rakstus)

Rokas mašīna:

AR 30 Pro ir iespējams aprīkot arī ar HMC vai HMC-C - hidrauliskās piedziņas ratiņiem. (Sk. šādus rakstus)

Stāvbremze:

uz aizmugurējā riteņa

Regulējams priekšējais ritenis,

Apraksts

lai atzīmētu šaurus rādījumus. Darba laikā to var bloķēt vai atbloķēt ar sviru uz stūres. Stūres cietību var regulēt ar atsevišķu regulatoru.

Teleskopiskais vizieris:

Viegli sākotnējai marķēšanai vai precīzai esošo līniju atkārtotai marķēšanai.

Rokturis:

Regulējams augstums.

Turētājs krāsas spainītim:

(maksimālais diametrs 32 cm)

Bezgaisa diafragmas sūknis:

- max. darba spiediens 210 bar
- maks. tilpuma plūsma 5,9 l/min.

Noņemams krāsas pistole:

To var izmantot kā rokas pistoli trafaretu vai virsmas marķēšanai vai kā pistoli līnijām, izmantojot sprūda rokturi. Standarta uzgalis 10-20 cm līnijai. (līnijas platums var mainīties no 5 cm līdz 30 cm, mainot uzgalu un/vai regulējot pistoles augstumu).

Marķieris ar riteni:

Lai attālums starp krāsošanas pistoli un brauktuvi būtu nemainīgs. (Pēc izvēles)

MAX. LĪNIJAS PLATUMS:

- 50 cm (iespējams tikai ar atbilstošiem piederumiem).

Piemērošanas jomas:

- Zemes marķējums pilsētas/pašvaldību teritorijās.
- Simbolu vai zonu, piemēram, drošības celiņu, marķēšana.
- Autostāvvietu marķējums
- tirdzniecības tirgi
- ekspedīcijas zonas
- uzglabāšanas zonas
- Marķēšanas darbi bez emisijas, izmantojot elektromotoru (pēc izvēles)

Rezerves daļas



Krāsošanas pistoles ieliktna filtrs 100 acs (dzeltens)

Preces numurs: BER-2004

Krāsu smidzināšanas pistoles pievienojamais filtrs 100 acs (dzeltens).

Paredzēts marķēšanas krāsas filtrēšanai krāsas smidzināšanas pistolē.

Ideāli piemērots poliuretāna krāsām.



Krāsošanas pistoles ieliktna filtrs 50 acs (balts)

Preces numurs: BER-FM2002

Krāsošanas pistoles ieliktna filtrs 50 acs (balts)

Marķēšanas krāsas filtrēšanai krāsas smidzināšanas pistolē.

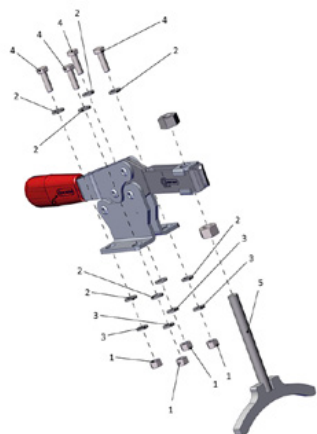

Pilnīga stāvbremžu darbība

Preces numurs: CMC -KIT00047

AR sērijai un HMC piedziņas ratiņiem.



Lodveida vārsts 3/8"

Preces numurs: CMC-00085

Pārslēgšanai no atpakaļskalošanas funkcijas uz marķēšanas

Rezerves daļas



Sprauslas turētājs bezgaisa sprauslai 11/16 " (17,4 mm) bezgaisa sprauslām

Preces numurs: CMC-289391

Sprauslu turētājs 11/16 " (17,4 mm) bezgaisa sprauslām



Bezgaisa uzgalis virsmas marķēšanai 219

Preces numurs: CMC-662-219

TITAN bezgaisa uzgalis virsmu, simbolu u. c. marķēšanai.

Izsmidzināšanas leņķis: 20 grādi

Caurums: 0,019 collas



Bezgaisa uzgalis virsmas marķēšanai 421

Preces numurs: CMC-662-421

TITAN bezgaisa uzgalis virsmu, simbolu u. c. marķēšanai.

Izsmidzināšanas leņķis: 40 grādi

Caurums: 0,021 collas



Bezgaisa uzgalis virsmas marķēšanai 423

Preces numurs: CMC-662-423

TITAN bezgaisa uzgalis virsmu, simbolu u. c. marķēšanai.

Izsmidzināšanas leņķis: 40 grādi

Caurums: 0,023 collas



Bezgaisa uzgalis virsmas marķēšanai 519

Preces numurs: CMC-662-519

TITAN bezgaisa uzgalis virsmu, simbolu u. c. marķēšanai.

Izsmidzināšanas leņķis: 50 grādi

Caurums: 0,019 collas



Bezgaisa uzgalis virsmas marķēšanai 521

Preces numurs: CMC-662-521

TITAN bezgaisa uzgalis virsmu, simbolu u. c. marķēšanai.

Izsmidzināšanas leņķis: 50 grādi

Caurums: 0,021 collas



Bezgaisa uzgalis līniju marķēšanai 213

Preces numurs: CMC-697-213

TITAN bezgaisa uzgalis asu līniju marķēšanai.

Izsmidzināšanas leņķis: 20 grādi

Caurums: 0,013 collas



Bezgaisa uzgalis līniju marķēšanai 215

Preces numurs: CMC-697-215

TITAN bezgaisa uzgalis asu līniju marķēšanai.

Izsmidzināšanas leņķis: 20 grādi

Caurums: 0,015 collas



Bezgaisa uzgalis līniju marķēšanai 217

Preces numurs: CMC-697-217

TITAN bezgaisa uzgalis asu līniju marķēšanai.

Izsmidzināšanas leņķis: 20 grādi

Caurums: 0,017 collas



Bezgaisa uzgalis līniju marķēšanai 419

Preces numurs: CMC-697-419

TITAN bezgaisa uzgalis asu līniju marķēšanai.

Izsmidzināšanas leņķis: 40 grādi

Caurums: 0,019 collas



Bezgaisa uzgalis līniju marķēšanai 421

Preces numurs: CMC-697-421

Titāna bezgaisa uzgalis asu līniju marķēšanai.

Izsmidzināšanas leņķis: 40 grādi

Caurums: 0,021 collas



Bezgaisa uzgalis līniju marķēšanai 423

Preces numurs: CMC-697-423

TITAN bezgaisa uzgalis asu līniju marķēšanai.

Izsmidzināšanas leņķis: 40 grādi

Caurums: 0,023 collas

Rezerves daļas



Bezgaisa uzgalis līniju marķēšanai 621

Preces numurs: CMC-697-621

TITAN bezgaisa uzgalis asu līniju marķēšanai.

Izsmidzināšanas leņķis: 60 grādi

Caurums: 0,021 collas



Bezgaisa uzgalis līniju marķēšanai 423

Preces numurs: CMC-697-627

TITAN bezgaisa uzgalis asu līniju marķēšanai.

Izsmidzināšanas leņķis: 60 grādi

Caurums: 0,027 collas



Bezgaisa uzgalis līniju marķēšanai 631

Preces numurs: CMC-697-631

TITAN bezgaisa uzgalis asu līniju marķēšanai.

Izsmidzināšanas leņķis: 60 grādi

Caurums: 0,031 collas



Atloku

Preces numurs: CMC-AR30PRO-02-006

Priekšējā riteņa stiprinājuma atloks.

Piemērots AR 30 Pro modeļiem.

Rezerves daļas

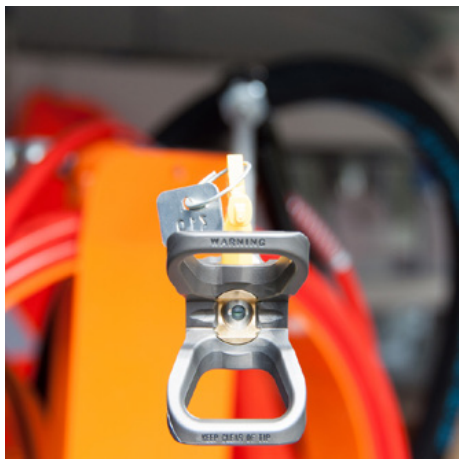

Sprauslas pagarinājums 45 cm

Preces numurs: CMC-C94-017

Sprauslas pagarinājums 45 cm garš, lai viegli uzklāt uz virsmām vai pat simboliem.

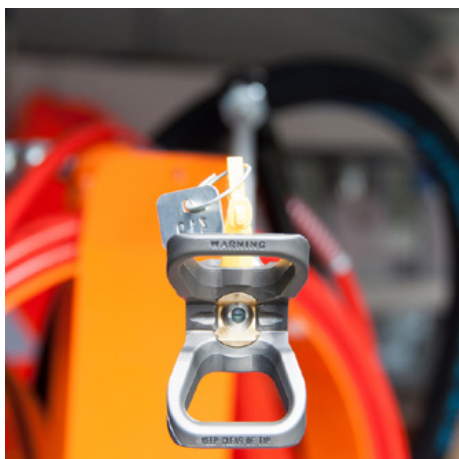

Sprauslas pagarinājums 60 cm

Preces numurs: CMC-C94-018

60 cm garš sprauslas pagarinājums, lai viegli uzklāt uz virsmām vai pat simboliem.



CMC modelis C 94 N - Manuālā pneimatiskā pistole īsais

Preces numurs: CMC-C94N

Bezgaisa pistole C94 īss.

Savienojums: Savienojums: 1/4 colla

Bez rokas aizsarga, Bez sprauslas turētāja, Bez bezgaisa sprauslas.



Marķiera bloķēšanas tapa

Preces numurs: CMC-CDK90-01-007

Piemērots CMC marķēšanas mašīnai

Komplektā ir ieliktnis

Rezerves daļas



Pretpulsācijas šļūtene AR 30 Pro ar apaļu šasiju

Preces numurs: CMC-EXIT2100

Garums = 2100 mm
F 3/8 - F 3/8
AR 30 Pro ar apaļu šasiju



Pretpulsācijas šļūtene

Preces numurs: CMC-EXIT2400

Garums = 2400 mm
F 3/8
F90 3/8
AR 30 Pro



Pretpulsācijas šļūtene AR 30 Pro 2017

Preces numurs: CMC-EXIT2550

Garums = 2550 mm
F-F
Ierīcei, kas pulsācijas šļūteni satur kopā ar melnām siksnām.

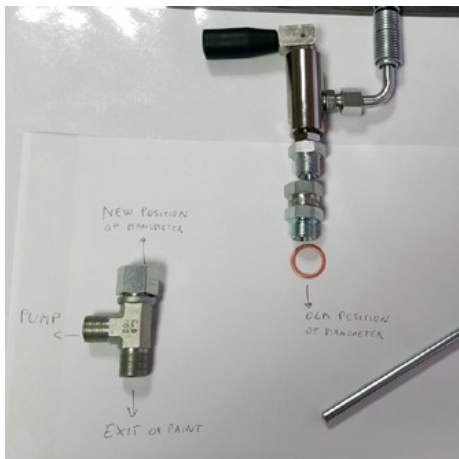

Pārbūves komplekts galvenais vārsts 3/8 collas

Preces numurs: CMC-KIT00018

Pārbūves komplekts lodveida vārstam uz jaunu galveno vārstu.

Sastāv no:

- VS38-000 galvenais vārsts
- grozāms savienojums ar atpakaļgaitas šļūteni (ar metāla galu)
- T-veida savienojums manometerim

Rezerves daļas



Vara blīvējuma gredzens 1/2 " 21 x 27 x 1,5)

Preces numurs: CMC-OL00190



Vara blīvgredzens 3/8 " (17 x 23 x 1,5)

Preces numurs: CMC-OL00191



Savienotājs DIR M 1/4 - F GIR 3/8

Preces numurs: CMC-P00-027



Sūkšanas vārsta komplektācija

Preces numurs: CMC-P01-000

Pilnīgs iesūkšanas vārsts AR 30 sērijas sūkņiem ar diafragmas sūkni.

Rezerves daļas



Spiediena regulēšanas vārsts komplektā

Preces numurs: CMC-P02-000

Spiediena regulēšanas vārsts diafragmas sūkņu sērijai AR 30!



Lodveida vārsts komplektā (atgriezes vārsts)

Preces numurs: CMC-P03-000

Lodveida vārsts AR 30 Pro sērijai ar diafragmas sūkni.



Membrānas turētājs

Preces numurs: CMC-P05-009

Iepriekš samontēts kopā ar diafragmu. CMC diafragmas sūkņiem.



AR 30 Pro iepriekš samontēta diafragma

Preces numurs: CMC-P05-016

Iepriekš samontēta diafragma AR 30 sūkņiem.

Turklāt ir nepieciešams arī diafragmas kronšteins.

Rezerves daļas



Plastmasas instrumentu kaste

Preces numurs: CMC-PI00004

Plastmasas instrumentu kaste

piemērots CMC marķēšanas mašīnām.



Plastmasas rokturis

Preces numurs: CMC-PL0007

piemērots CMC marķēšanas mašīnai



Spiediena mērītājs 400 bar

Preces numurs: CMC-PN00211

Spiediena mērītājs ar maksimālā spiediena rādījumu 400 bar.



Pneimatiskais ritenis (priekšējais ritenis) 8/3.00X4

Preces numurs: CMC-RU00058

Priekšējais ritenis AR 30 sērijas ritenim ar loka apmali.
Gumijas ritenis ideāli kompensē nelielus nelīdzenumus.

Izmērs: 8/3.00X4

Rezerves daļas



Pistoles atbrīvošanas kabelis 2.200 mm

Preces numurs: CMC-SU00016

Garums: 2200 mm

Piemērots AR30E, AR30Pro, AR30 2C



Pistoles atbrīvošanas kabelis 2.500 mm

Preces numurs: CMC-SU00021

Garums: 2500 mm

Piemērots AR30E, AR30Pro, AR30 2C
Rokturis ar plastmasas daļu

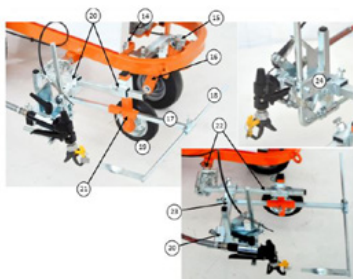

Marķēšanas bloks ar riteni

Preces numurs: CMC-SU00030

Marķēšanas bloks ar plastmasas riteni - lai attālums starp krāsošanas pistoli un pamatni vienmēr būtu vienā līmenī.

Code - Code	Description	Description
14	VITE PISANOJO CARTER	SCREEN TO REDUCE PROTECTION
15	ELEMENTO DE ASISTO PUNTA	REDUCTION SAUCE OF THE FRONT
16	FORNARABRO	WHEEL
17	FORNARABRO	FRONT POLE
17	FORNARABRO	FRONT POLE
17	FORNARABRO	FRONT POLE
18	FORNARABRO	FRONT POLE
18	FORNARABRO	FRONT POLE
20	SUPORTO A CROCE	CROSS-SUPPORT
21	SUPORTO RUOTINO E BASE	SUPPORT OF THE WHEEL AND OF
22	SUPORTO SPECIALE	COMPLETE SPECIAL SUPPORT
23	SUPORTO GRUPPO PISTOLA	SUPPORT OF THE GUN GROUP
24	GRUPPO PISTOLA	GUN GROUP



Kabeļa apvalks pistoles atbrīvošanas kabelim SU00021

Preces numurs: CMC-SU00132

Garums: 2500 mm

Piemērots AR30E, AR30Pro, AR30 2C

Rezerves daļas



Svira krāsošanas pistoles vai rotācijas riteņa iedarbināšanai

Preces numurs: CMC-SU00156
piemērots AR 30 Pro sērijai



Ieplūdes šļūtene

Preces numurs: CMC-TV1ASPAR30
Ieplūdes šļūtene AR 30 sērijai ar diafragmas sūkņiem.



Iesūkņēšanas šļūtene vertikālajam diafragmas sūknim

Preces numurs: CMC-TV1ASPAR30-V
Sūkņēšanas šļūtene AR 30 sērijai ar vertikālo diafragmas sūkni.



Augstspiediena krāsošanas šļūtene 1/4" 10 metri

Preces numurs: CMC-TVAPR1/410MT
Augstspiediena krāsas šļūtene

Garums: 10 metri
Savienojums: 1/4 collas

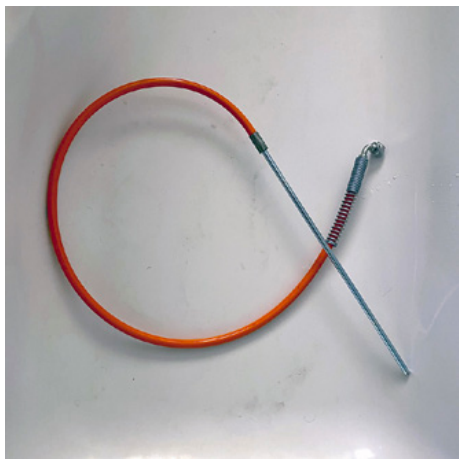

Cirkulācijas šļūtene

Preces numurs: CMC-TVAPR1/41100I

Augstspiediena cirkulācijas šļūtene, kas piemērota jaunajam pārslēgšanas vārstam VS38-000



Augstspiediena krāsošanas šļūtene 1/4" 15 metru garumā

Preces numurs: CMC-TVAPR1/415MT

Augstspiediena krāsas šļūtene

Garums: 15 metri

Savienojums: 1/4 collas



Augstspiediena krāsu filtrs 60 acs

Preces numurs: CMC-VE00062

piemērots CMC marķēšanas mašīnai

Garums: 145 mm.

diametrs 25 mm

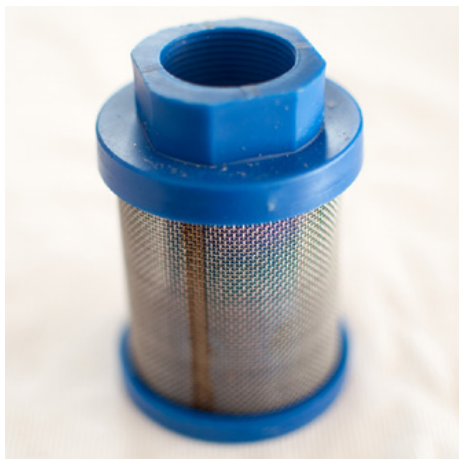

Ieplūdes filtrs K1000 zils

Preces numurs: CMC-VE00064

Piemērots CMC mašīnām.

Rezerves daļas



Iesūkšanas šļūtenes un cirkulācijas šļūtenes komplekts

Preces numurs: CMC-VE00081

Piemērots AR 30 Pro sērijai ar diafragmas sūkņiem.



Augstspiediena krāsu filtrs 30 acs

Preces numurs: CMC-VE00110

piemērots CMC marķēšanas mašīnai

Garums: 145 mm.

Diametrs: Diametrs: 25 mm



Galvenais vārsts 3/8 collas

Preces numurs: CMC-VS38-000

Lai pārslēgtos no pretplūsmas uz pistoli.

Piemērots CMC AR 30 sērijai.



RMCD - Ieplūdes filtrs 28 x 1,5 mm - 60 acis

Preces numurs: RMCD-22906

Ieplūdes filtrs 28 x 1,5 IG 60 acs

Iesūkšanas filtrs īss. Pastiprināta versija.

Aksesuāri/pielikumi



Sprauslas turētājs bezgaisa sprauslai 11/16 " (17,4 mm) bezgaisa sprauslām

Preces numurs: CMC-289391

Sprauslu turētājs 11/16 " (17,4 mm) bezgaisa sprauslām



Otra rokas pneimatiskā pistole

Preces numurs: CMC-2PAR30

Otra rokas pneimatiskā pistole ar balstiekārtu, šļūteni un troses atbrīvošanas ierīci.



Bezgaisa uzgalis virsmas marķēšanai 219

Preces numurs: CMC-662-219

TITAN bezgaisa uzgalis virsmu, simbolu u. c. marķēšanai.

Izsmidzināšanas leņķis: 20 grādi

Caurums: 0,019 collas



Bezgaisa uzgalis virsmas marķēšanai 421

Preces numurs: CMC-662-421

TITAN bezgaisa uzgalis virsmu, simbolu u. c. marķēšanai.

Izsmidzināšanas leņķis: 40 grādi

Caurums: 0,021 collas

Aksesuāri/pielikumi



Bezgaisa uzgalis virsmas marķēšanai 423

Preces numurs: CMC-662-423

TITAN bezgaisa uzgalis virsmu, simbolu u. c. marķēšanai.

Izsmidzināšanas leņķis: 40 grādi

Caurums: 0,023 collas



Bezgaisa uzgalis virsmas marķēšanai 519

Preces numurs: CMC-662-519

TITAN bezgaisa uzgalis virsmu, simbolu u. c. marķēšanai.

Izsmidzināšanas leņķis: 50 grādi

Caurums: 0,019 collas



Bezgaisa uzgalis virsmas marķēšanai 521

Preces numurs: CMC-662-521

TITAN bezgaisa uzgalis virsmu, simbolu u. c. marķēšanai.

Izsmidzināšanas leņķis: 50 grādi

Caurums: 0,021 collas



Bezgaisa uzgalis līniju marķēšanai 213

Preces numurs: CMC-697-213

TITAN bezgaisa uzgalis asu līniju marķēšanai.

Izsmidzināšanas leņķis: 20 grādi

Caurums: 0,013 collas



Bezgaisa uzgalis līniju marķēšanai 215

Preces numurs: CMC-697-215

TITAN bezgaisa uzgalis asu līniju marķēšanai.

Izsmidzināšanas leņķis: 20 grādi

Caurums: 0,015 collas



Bezgaisa uzgalis līniju marķēšanai 217

Preces numurs: CMC-697-217

TITAN bezgaisa uzgalis asu līniju marķēšanai.

Izsmidzināšanas leņķis: 20 grādi

Caurums: 0,017 collas



Bezgaisa uzgalis līniju marķēšanai 419

Preces numurs: CMC-697-419

TITAN bezgaisa uzgalis asu līniju marķēšanai.

Izsmidzināšanas leņķis: 40 grādi

Caurums: 0,019 collas



Bezgaisa uzgalis līniju marķēšanai 421

Preces numurs: CMC-697-421

Titāna bezgaisa uzgalis asu līniju marķēšanai.

Izsmidzināšanas leņķis: 40 grādi

Caurums: 0,021 collas



Bezgaisa uzgalis līniju marķēšanai 423

Preces numurs: CMC-697-423

TITAN bezgaisa uzgalis asu līniju marķēšanai.

Izsmidzināšanas leņķis: 40 grādi

Caurums: 0,023 collas



Bezgaisa uzgalis līniju marķēšanai 621

Preces numurs: CMC-697-621

TITAN bezgaisa uzgalis asu līniju marķēšanai.

Izsmidzināšanas leņķis: 60 grādi

Caurums: 0,021 collas



Bezgaisa uzgalis līniju marķēšanai 423

Preces numurs: CMC-697-627

TITAN bezgaisa uzgalis asu līniju marķēšanai.

Izsmidzināšanas leņķis: 60 grādi

Caurums: 0,027 collas



Bezgaisa uzgalis līniju marķēšanai 631

Preces numurs: CMC-697-631

TITAN bezgaisa uzgalis asu līniju marķēšanai.

Izsmidzināšanas leņķis: 60 grādi

Caurums: 0,031 collas

Aksesuāri/pielikumi



HMC turētājs AR 30 PRO, AR 30 PRO-2C, L 40 un MAXX ierīcēm

Preces numurs: CMC-AR30PRO-02-035

Kronšteins piekabes sakabei.



CMC C 94 Rokas pistole ar 10 m šļūteni

Preces numurs: CMC-C94+10H

Lai varētu veikt platību marķēšanu arī lielākos attālumos.



CMC C 94 Manuālā pistole ar sprauslas pagarinājumu un 10 m šļūteni

Preces numurs: CMC-C94+P+10H

Lai varētu veikt platību marķēšanu lielākos attālumos, letverot 45 cm sprauslas pagarinājumu

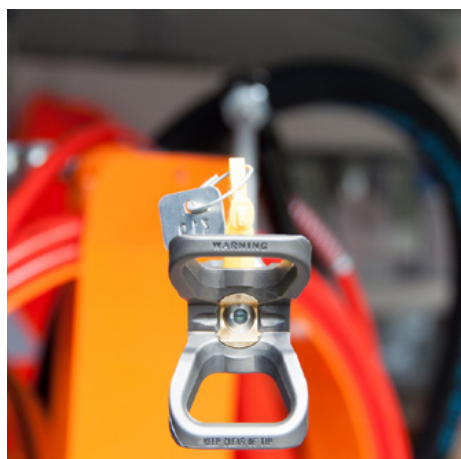

Sprauslas pagarinājums 45 cm

Preces numurs: CMC-C94-017

Sprauslas pagarinājums 45 cm garš, lai viegli uzklāt uz virsmām vai pat simboliem.



Sprauslas pagarinājums 60 cm

Preces numurs: CMC-C94-018

60 cm garš sprauslas pagarinājums, lai viegli uzklāt uz virsmām vai pat simboliem.

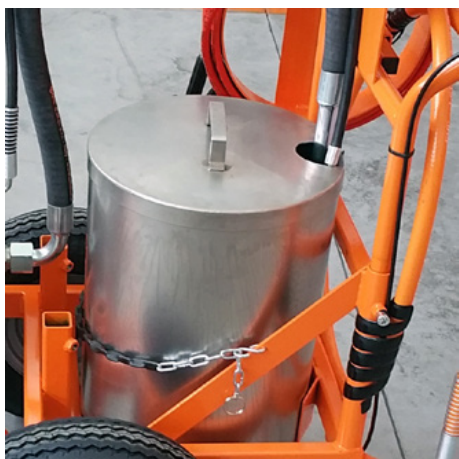

Konteiners marķēšanas krāsām ar nerūsējošā tērauda vāku

Preces numurs: CMC-CONTINOX30C

Nerūsējošā tērauda krāsas tvertne ar vāku, kas atbilst AR 30 sērijas krāsām.

Diametrs: 33 cm.

Augstums: 33 cm: Griezums: 40 cm.

tilpums: tilpums: aptuveni 30 litri

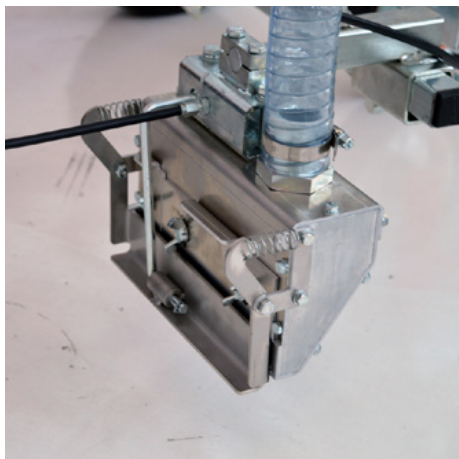

Gravitācijas stikla lodīšu kratītājs 15 cm

Preces numurs: CMC-DISPERLAR30-20

Gravitācijas stikla lodīšu izklieģētājs CMC rokas marķēšanas iekārtām.

Maksimālais izklieģēšanas platums: 15 cm



Gravitācijas stikla lodīšu kratītājs 30 cm

Preces numurs: CMC-DISPERLAR30-30

Gravitācijas stikla lodīšu izklieģētājs CMC rokas marķēšanas iekārtām.

Maksimālais izklieģēšanas platums: 30 cm

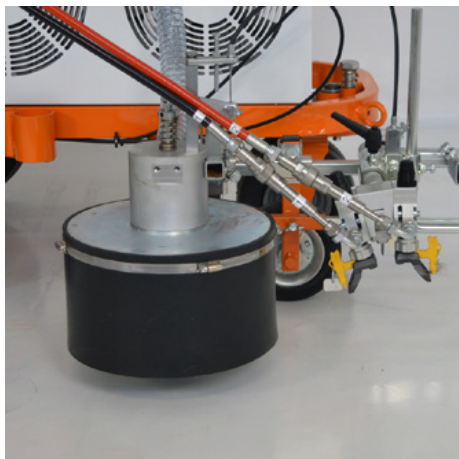

Stikla lodīšu sistēma ar konusveida stikla lodīšu kratītāju

Preces numurs: CMC-DISPERLAR30-CON

Gravitācijas stikla lodīšu izkliedes sistēma ar īpašu izplūdes sistēmu.

Tas novērš stikla lodīšu izplūšanu caur priekšautu un tādējādi samazina izmantotā materiāla daudzumu.



CMC - HMC Piedziņas ratiņi ar hidraulisko piedziņu ceļu marķēšanas mašīnām

Preces numurs: CMC-HMC-B

Paplašiniet savu produktivitāti ar CMC HMC hidrauliski darbināmo piedziņas ratiņu. To var uzstādīt aiz rokas ceļa marķēšanas mašīnas ar sakabi.

Ar Briggs and Stratton dzinēju.



Komplekts 5 litru tvertne

Preces numurs: CMC-KIT00007

piemērots AR 30 Pro



Elektromotors AR 30 Pro / Elektriskā grīdas marķēšanas iekārta

Preces numurs: CMC-KITELAR30

Vienkāršai un ātrai pārveidošanai no iekšdedzes dzinēja uz bezgaisa sūkņa elektrisko piedziņu.

Jauda: 3 ZS, vienfāzes

Sūkņa jauda: 5,9 l/min.



50 litru plastmasas krāsas tvertne

Preces numurs: CMC-PL00199

Jūsu marķēšanas darbu paplašinātam veikspējas komplektam. 50 litru krāsas tvertne jūsu CMC marķēšanas iekārtai. Izgatavota no plastmasas ar vāku.



Marķēšanas bloks ar riteņi

Preces numurs: CMC-SU00030

Marķēšanas bloks ar plastmasas riteņi - lai attālums starp krāsošanas pistoli un pamatni vienmēr būtu vienā līmenī.

Code / Code	Description	Description
14	VITE PISAGRO CAPTER	SCREW TO HELD & PROTECTION
15	BARNOVITORE BYVITTOPISTOLA ANTERIORE	PROTECTIVE DEVICE OF THE FRONT WHEEL
16	PORCELLA AR30PRO	FRONT FUSE
17	RUOTINIS	ROTTER WHEEL
18	RUOTINIS	ROTTER WHEEL
19	RUOTIS	WHEEL OF THE GUN SUPPORT
20	STEIGIŠIS	CROSS-SUPPORT
21	AR30PRO-04	SUPPORT OF THE WHEEL AND OF THE ROTTER
22	OSKAS-01-000	COMPLETE SPECIAL SUPPORT
23	VIENO ŽINCIŠIS	SUPPORT OF THE GUN GROUP
24	GRUPA	GUN GROUP



Krāsošanas pistoles ar rotējošo riteņi piekaramais stiprinājums (Markeur)

Preces numurs: CMC-SU00220

Lai izlīdzinātu nelīdzenas virsmas. Aprīkots ar rotējošu pneimatisko riteņi, kas ļauj uzzīmēt perfektas līnijas pat līknēs.



Šļūtenes rullis bezgaisa ierīcēm

Preces numurs: CMC-VE00113

Šļūtenes rullis bezgaisa ceļu marķēšanas mašīnām. (bez šļūtenes)

Uz 10 metriem 1/4 collu šļūtenes vai 12 metriem 3/8 collu šļūtenes.



RMCD-LIGHT

Preces numurs: RMCD-Light

RMCD Light kontrolei:

- Ātrums
- krāsu drukāšana
- Marķēšanas darbu reģistrēšana ar krāsu displeju

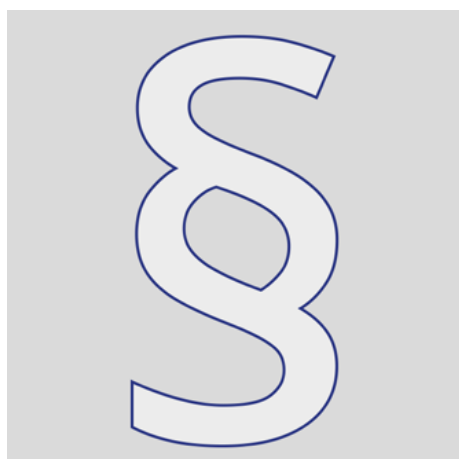

Papildu informācija

Preces numurs: STR_zz_§

Visas norādītās cenas ir spēkā 2 mēnešus no izdošanas datuma.

Cenas ir neto cenas. Piegāde no rūpnīcas (Incoterm - EXW)

Mēs neuzņemamies atbildību par informācijas aktualitāti, pareizību un pilnīgumu.

Tiek piemēroti mūsu vispārējie noteikumi un nosacījumi!

https://shop.stramat.com/data/dokumente/AGB_de.pdf