

CMC AR 30 Pro-H - Μηχάνημα διαγράμμισης δρόμων χωρίς αέρα με αντλία διαφράγματος 5,9 L/min με



Αριθμός αντικειμένου:
CMC-MTLAR30PRO-H

Μήκος:
162 cm

Πλάτος:
65 cm

Ύψος:
100 cm

Βάρος:
110 kg

24.02.2025



Περιγραφή

Απλό, ελαφρύ και απλό μηχάνημα διαγράμμισης με χειροκίνητη καθοδήγηση για μικρές διαγραμμίσεις στον επαγγελματικό ή δημοτικό τομέα! Εξοπλισμένο με αντλία διαφράγματος.

Βενζινοκινητήρας:

- Honda
- Ισχύς 6 HP
- Χειροκίνητη μίζα

Μέσα σε λίγα λεπτά, μπορείτε να αντικαταστήσετε γρήγορα τον βενζινοκινητήρα με τον κατάλληλο ηλεκτροκινητήρα. (Λάβετε υπόψη τα ακόλουθα άρθρα)

Χειροκίνητο μηχάνημα:

Είναι επίσης δυνατό να εξοπλίσετε το AR 30 Pro με ένα HMC ή HMC-C, τα καρτσάκια υδραυλικής κίνησης. (Ανατρέξτε στα ακόλουθα άρθρα)

Φρένο στάθμευσης:
στον πίσω τροχό

Ρυθμιζόμενος μπροστινός τροχός,

Περιγραφή

για τη σήμανση στενών ακτίνων. Μπορεί να κλειδωθεί ή να ξεκλειδωθεί κατά τη διάρκεια της εργασίας με ένα μοχλό στο τιμόνι. Η σκληρότητα του τιμονιού μπορεί να ρυθμιστεί με ξεχωριστό ρυθμιστή.

Τηλεσκοπικό γείσο:

Για εύκολη αρχική σήμανση ή ακριβή επανασήμανση υφιστάμενων γραμμών.

Τιμόνι:

Ρυθμιζόμενο ύψος.

Θήκη για κουβά χρώματος:

(διάμετρος max. 32 cm)

Αντλία διαφράγματος χωρίς αέρα:

- πίεση λειτουργίας 210 bar
- Μέγιστη ροή όγκου 5,9 l / min

Αφαιρούμενο πιστόλι βαφής:

Αυτό μπορεί να χρησιμοποιηθεί ως χειροκίνητο πιστόλι για στένσιλ ή επιφανειακή σήμανση ή ως πιστόλι για γραμμές μέσω μιας λαβής σκανδάλης. Τυπικό ακροφύσιο για γραμμή 10-20 cm. (Το πλάτος της γραμμής μπορεί να κυμαίνεται από 5 cm έως 30 cm αλλάζοντας το ακροφύσιο ή/και ρυθμίζοντας το ύψος του πιστολιού).

Μαρκαδόρος με τροχό:

Για να διατηρείται η απόσταση μεταξύ του πιστολιού βαφής και του οδοστρώματος η ίδια. (Προαιρετικά)

MAX. ΠΛΑΤΟΣ ΓΡΑΜΜΗΣ:

- 50 cm (δυνατή μόνο με τα αντίστοιχα εξαρτήματα).

Περιοχές εφαρμογής:

- Σημάνσεις εδάφους σε εσωτερικές/δημοτικές περιοχές.
- Σήμανση συμβόλων ή περιοχών όπως μονοπάτια ασφαλείας.
- Σήμανση χώρων στάθμευσης αυτοκινήτων
- Εμπορικές αγορές
- Περιοχές προώθησης
- χώροι αποθήκευσης
- Εργασίες σήμανσης χωρίς εκπομπές με ηλεκτροκινητήρα (προαιρετικά)



Φίλτρο εισαγωγής πιστολιού βαφής

Αριθμός αντικειμένου: BER-2004

Φίλτρο 100 ματιών (κίτρινο) για πιστόλι ψεκασμού χρώματος.
Για το φιλτράρισμα του χρώματος σήμανσης στο πιστόλι ψεκασμού χρώματος.



Φίλτρο εισαγωγής πιστολιού βαφής

Αριθμός αντικειμένου: BER-FM2002

Φίλτρο εισαγωγής φίλτρου πιστολιού ψεκασμού βαφής 50 ματιών (λευκό)
Για το φιλτράρισμα της μπογιιάς σήμανσης στο πιστόλι ψεκασμού

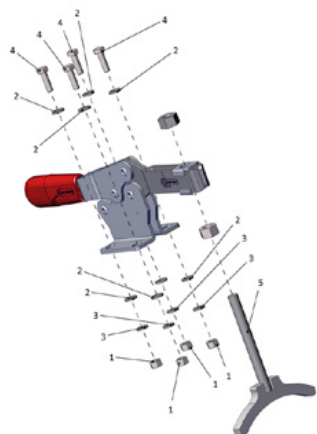

Το φρένο στάθμευσης είναι πλήρες

Αριθμός αντικειμένου: CMC -KIT00047

Για τη σειρά AR και το τρόλεϊ κίνησης HMC.



Σφαιρική βαλβίδα 3/8"

Αριθμός αντικειμένου: CMC-00085

Για τη μετάβαση από τη λειτουργία αντίστροφης έκπλυσης στη λειτουργία σήμανσης.



Υποδοχή ακροφυσίου για ακροφύσιο airless 11/16" (17,4 mm) για ακροφύσια airless

Αριθμός αντικειμένου: CMC-289391

Υποδοχή ακροφυσίου 11/16" (17,4 mm) για ακροφύσια airless



Ακροφύσιο airless για επιφανειακή σήμανση 219

Αριθμός αντικειμένου: CMC-662-219

Ακροφύσιο airless TITAN για τη σήμανση επιφανειών, συμβόλων κ.λπ.

Γωνία ψεκασμού: 20 μοίρες

Διάτρηση: Πυκνωτής: 0,019 ιντσών



Ακροφύσιο airless για επιφανειακή σήμανση 421

Αριθμός αντικειμένου: CMC-662-421

Ακροφύσιο airless TITAN για τη σήμανση επιφανειών, συμβόλων κ.λπ.

Γωνία ψεκασμού: 40 μοίρες

Διάτρηση: 0,021 ιντσών



Ακροφύσιο airless για επιφανειακή σήμανση 423

Αριθμός αντικειμένου: CMC-662-423

Ακροφύσιο airless TITAN για τη σήμανση επιφανειών, συμβόλων κ.λπ.

Γωνία ψεκασμού: 40 μοίρες

Διάτρηση: 0,023 ιντσών



Ακροφύσιο airless για επιφανειακή σήμανση 519

Αριθμός αντικειμένου: CMC-662-519

Ακροφύσιο airless TITAN για τη σήμανση επιφανειών, συμβόλων κ.λπ.

Γωνία ψεκασμού: 50 μοίρες

Διάμετρος: 1,5 mm: 0,019 ιντσών



Ακροφύσιο airless για επιφανειακή σήμανση 521

Αριθμός αντικειμένου: CMC-662-521

Ακροφύσιο airless TITAN για τη σήμανση επιφανειών, συμβόλων κ.λπ.

Γωνία ψεκασμού: 50 μοίρες

Διάμετρος: 1,5 mm: 0,021 ιντσών



Ακροφύσιο airless για σήμανση γραμμών 213

Αριθμός αντικειμένου: CMC-697-213

Ακροφύσιο airless TITAN για τη χάραξη αιχμηρών γραμμών.

Γωνία ψεκασμού: 20 μοίρες

Διάτρηση: 0,013 ιντσών



Ακροφύσιο airless για σήμανση γραμμών 215

Αριθμός αντικειμένου: CMC-697-215

Ακροφύσιο airless TITAN για τη χάραξη αιχμηρών γραμμών.

Γωνία ψεκασμού: 20 μοίρες

Διάτρηση: 0,015 ιντσών



Ακροφύσιο airless για σήμανση γραμμής 217

Αριθμός αντικειμένου: CMC-697-217

Ακροφύσιο airless TITAN για τη χάραξη αιχμηρών γραμμών.

Γωνία ψεκασμού: 20 μοίρες

Διάτρηση: 0,017 ιντσών



Ακροφύσιο airless για σήμανση γραμμών 419

Αριθμός αντικειμένου: CMC-697-419

Ακροφύσιο airless TITAN για τη χάραξη αιχμηρών γραμμών.

Γωνία ψεκασμού: 40 μοίρες

Διάτρηση: 0,019 ιντσών



Ακροφύσιο airless για σήμανση γραμμών 421

Αριθμός αντικειμένου: CMC-697-421

Ακροφύσιο airless τιτανίου για τη χάραξη αιχμηρών γραμμών.

Γωνία ψεκασμού: 40 μοίρες

Διάτρηση: 0,021 ιντσών



Ακροφύσιο airless για σήμανση γραμμών 423

Αριθμός αντικειμένου: CMC-697-423

Ακροφύσιο airless TITAN για τη χάραξη αιχμηρών γραμμών.

Γωνία ψεκασμού: 40 μοίρες

Διάτρηση: 0,023 ιντσών



Ακροφύσιο airless για σήμανση γραμμών 621

Αριθμός αντικειμένου: CMC-697-621

Ακροφύσιο airless TITAN για τη χάραξη αιχμηρών γραμμών.

Γωνία ψεκασμού: 60 μοίρες

Διάτρηση: 0,021 ιντσών



Ακροφύσιο airless για σήμανση γραμμών 423

Αριθμός αντικειμένου: CMC-697-627

Ακροφύσιο airless TITAN για τη χάραξη αιχμηρών γραμμών.

Γωνία ψεκασμού: 60 μοίρες

Διάτρηση: 0,027 ιντσών



Ακροφύσιο airless για σήμανση γραμμών 631

Αριθμός αντικειμένου: CMC-697-631

Ακροφύσιο airless TITAN για τη χάραξη αιχμηρών γραμμών.

Γωνία ψεκασμού: 60 μοίρες

Διάτρηση: 0,031 ιντσών



Αριθμός αντικειμένου: CMC-AR30PRO-02-006

Φλάντζα για τη στερέωση του μπροστινού τροχού.

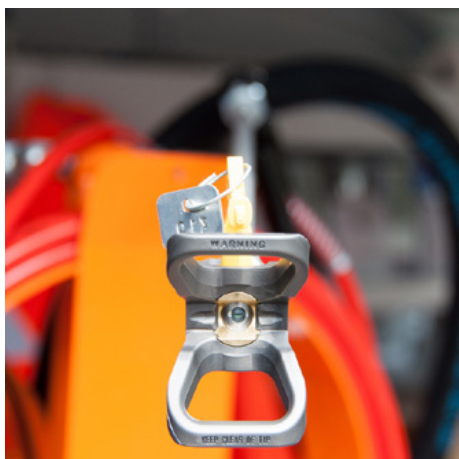

Επέκταση ακροφυσίου 45 cm

Αριθμός αντικειμένου: CMC-C94-017

Επέκταση ακροφυσίου μήκους 45 cm για εύκολη εφαρμογή σε επιφάνειες ή ακόμα και σε σύμβολα.



Επέκταση ακροφυσίου 60 cm

Αριθμός αντικειμένου: CMC-C94-018

Επέκταση ακροφυσίου μήκους 60 cm για εύκολη εφαρμογή σε επιφάνειες ή ακόμα και σε σύμβολα.



CMC Μοντέλο C 94 N - Χειροκίνητο πιστόλι airless κοντό

Αριθμός αντικειμένου: CMC-C94N

Αεροβόλο πιστόλι C94 κοντό.

Σύνδεση: 1/4 ίντσας

Χωρίς προστατευτικό χειρός, Χωρίς υποδοχή ακροφυσίου, Χωρίς ακροφύσιο airless



Καρφίτσα ασφάλισης για δείκτη

Αριθμός αντικειμένου: CMC-CDK90-01-007

Κατάλληλο για μηχανή σήμανσης CMC

Συμπεριλαμβάνεται πείρος



Εύκαμπτος σωλήνας κατά των παλμών για AR 30 Pro με στρογγυλό πλαίσιο

Αριθμός αντικειμένου: CMC-EXIT2100

Μήκος = 2.100 mm
F 3/8 - F 3/8
για AR 30 Pro με στρογγυλό πλαίσιο



Εύκαμπτος σωλήνας κατά της ώθησης

Αριθμός αντικειμένου: CMC-EXIT2400

Μήκος = 2.400 mm
F 3/8
F90 3/8
για AR 30 Pro



Εύκαμπτος σωλήνας κατά του παλμού για το AR 30 Pro 2017

Αριθμός αντικειμένου: CMC-EXIT2550

Μήκος = 2.550 mm
F-F
Για τη συσκευή που συγκρατεί το σωλήνα παλμού με μαύρους ιμάντες.



Κιτ μετατροπής κύριας βαλβίδας 3/8 ιντσών

Αριθμός αντικειμένου: CMC-KIT00018

Κιτ μετατροπής σφαιρικής βαλβίδας σε νέα κύρια βαλβίδα.

Αποτελείται από:

- VS38-000 κύρια βαλβίδα
- περιστρεφόμενο εξάρτημα με σωλήνα επιστροφής (με μεταλλικό άκρο)
- T-προσαρμογή για το μανόμετρο



Χάλκινος δακτύλιος στεγανοποίησης 1/2" 21 x 27 x 1,5)

Αριθμός αντικειμένου: CMC-OL00190



Χάλκινος δακτύλιος στεγανοποίησης 3/8" (17 x 23 x 1,5)

Αριθμός αντικειμένου: CMC-OL00191



Σύνδεσμος DIR M 1/4 - F GIR 3/8

Αριθμός αντικειμένου: CMC-P00-027



Βαλβίδα αναρρόφησης πλήρης

Αριθμός αντικειμένου: CMC-P01-000

Πλήρης βαλβίδα αναρρόφησης για τη σειρά AR 30 με αντλία διαφράγματος.



Βαλβίδα ρύθμισης πίεσης πλήρης

Αριθμός αντικειμένου: CMC-P02-000

Βαλβίδα ελέγχου πίεσης για τη σειρά διαφραγματικών αντλιών AR 30!



Σφαιρική βαλβίδα πλήρης (βαλβίδα επιστροφής)

Αριθμός αντικειμένου: CMC-P03-000

Σφαιρική βαλβίδα για τη σειρά AR 30 Pro με αντλία διαφράγματος.



Κάτοχος μεμβράνης

Αριθμός αντικειμένου: CMC-P05-009

Προ-συναρμολογημένο σε σύνδεση με το διάφραγμα. Για αντλίες διαφράγματος CMC.



Προσυγκεντρωμένο διάφραγμα για AR 30 Pro

Αριθμός αντικειμένου: CMC-P05-016

Προ-συναρμολογημένο διάφραγμα για τις αντλίες AR 30. Επιπλέον, είναι επίσης απαραίτητο το στήριγμα για το διάφραγμα.



Πλαστική εργαλειοθήκη

Αριθμός αντικειμένου: CMC-PI00004

Κιβώτιο εργαλείων από πλαστικό

κατάλληλο για μηχανές σήμανσης CMC.



Πλαστική λαβή

Αριθμός αντικειμένου: CMC-PL00007

κατάλληλο για μηχανή σήμανσης CMC



Μανόμετρο 400 bar

Αριθμός αντικειμένου: CMC-PN00211

Μανόμετρο με μέγιστη ένδειξη πίεσης 400 bar.



Πνευματικός τροχός (μπροστινός τροχός) 8/3.00X4

Αριθμός αντικειμένου: CMC-RU00058

Μπροστινός τροχός για τη σειρά AR 30 με ζάντα.

Ο τροχός από καουτσούκ αντισταθμίζει ιδανικά τις μικρές ανωμαλίες.

Διαστάσεις: Διαστάσεις: 8/3.00X4



Καλώδιο για απελευθέρωση όπλου 2.200 mm

Αριθμός αντικειμένου: CMC-SU00016

Μήκος: 2.200 mm

Κατάλληλο για AR30E, AR30Pro, AR30 2C



Καλώδιο για απελευθέρωση όπλου 2.500 mm

Αριθμός αντικειμένου: CMC-SU00021

Μήκος: 2.500 mm

Κατάλληλο για AR30E, AR30Pro, AR30 2C

Λαβή με πλαστικό μέρος

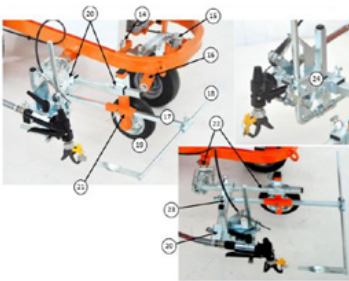

Μονάδα σήμανσης με τροχό

Αριθμός αντικειμένου: CMC-SU00030

Μονάδα μαρκαδόρου με πλαστικό τροχό - για να διατηρείται η απόσταση μεταξύ του πιστολιού βαφής και του υποστρώματος πάντα στο ίδιο επίπεδο.

Code - Code	Description	Description
14	ΥΠΕΡ ΠΙΣΤΟΛΙΟΥ ΚΑΤΕΡ	SCREEN TO BEHIND PROTECTION
15	ΕΛΕΓΚΤΗΣ ΑΣΤΥΛΟΥ ΡΟΥΛΑ	REDUCTION SAUCE OF THE FRONT
16	ΕΡΩΝΑΡΧΑΙΩΣΗ	FRONT POLE
17	ΜΕΣΟ ΜΕΡΟΣ	MIDDLE BRACE
18	ΠΙΣΤΟΛΙΟ	PISTOLE BRACE
19	ΡΟΥΛΑ	WHEEL OF THE GUN SUPPORT
20	ΣΥΡΤΟ Α ΚΡΟΣ	CROSS-SUPPORT
21	ΣΥΡΤΟ ΠΙΣΤΟΛΙΟΥ ΕΙΔΙΟ	SUPPORT OF THE GUN AND OF
22	ΣΥΡΤΟ ΕΙΔΙΟ	THE PISTOLE
23	ΣΥΡΤΟ ΟΜΟΙΟΥ ΠΙΣΤΟΛΑ	SUPPORT OF THE GUN GROUP
24	ΟΜΟΙΟΥ ΠΙΣΤΟΛΑ	GUN GROUP



Θήκη καλωδίου για απελευθέρωση όπλου για καλώδιο SU00021

Αριθμός αντικειμένου: CMC-SU00132

Μήκος: 2.500 mm

Κατάλληλο για AR30E, AR30Pro, AR30 2C



Μοχλός για την ενεργοποίηση του πιστολιού βαφής ή του περιστρεφόμενου τροχού

Αριθμός αντικειμένου: CMC-SU00156
κατάλληλο για τη σειρά AR 30 Pro



Εύκαμπτος σωλήνας εισαγωγής

Αριθμός αντικειμένου: CMC-TV1ASPAR30
Εύκαμπτος σωλήνας εισαγωγής για τη σειρά AR 30 με αντλίες διαφράγματος.



Εύκαμπτος σωλήνας αναρρόφησης για κάθετη αντλία διαφράγματος

Αριθμός αντικειμένου: CMC-TV1ASPAR30-V
Εύκαμπτος σωλήνας αναρρόφησης για τη σειρά AR 30 με κάθετη αντλία διαφράγματος.



Σωλήνας βαφής υψηλής πίεσης 1/4" 10 μέτρα

Αριθμός αντικειμένου: CMC-TVAPR1/410MT
Σωλήνας βαφής υψηλής πίεσης

Μήκος: 10 μέτρα
Σύνδεση: 4 ιντσών

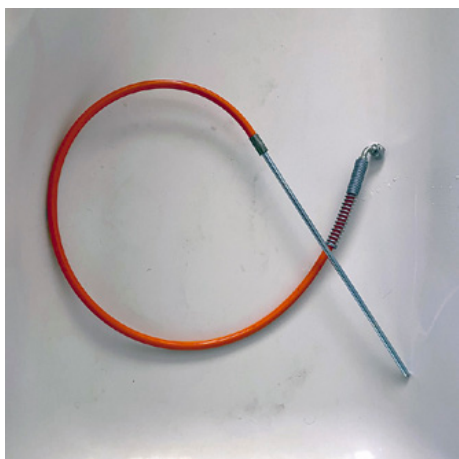

Εύκαμπτος σωλήνας κυκλοφορίας

Αριθμός αντικειμένου: CMC-TVAPR1/41100I

Σωλήνας κυκλοφορίας υψηλής πίεσης κατάλληλος για νέα βαλβίδα αλλαγής VS38-000



Σωλήνας βαφής υψηλής πίεσης 1/4" μήκους 15 μέτρων

Αριθμός αντικειμένου: CMC-TVAPR1/415MT

Σωλήνας βαφής υψηλής πίεσης

Μήκος: Μήκος: 15 μέτρα
Σύνδεση: 4 ιντσών



Έγχρωμο φίλτρο υψηλής πίεσης 60 ματιών

Αριθμός αντικειμένου: CMC-VE00062

Κατάλληλο για μηχανή σήμανσης CMC

Μήκος: Μήκος: 145 mm
Διάμετρος 25 mm

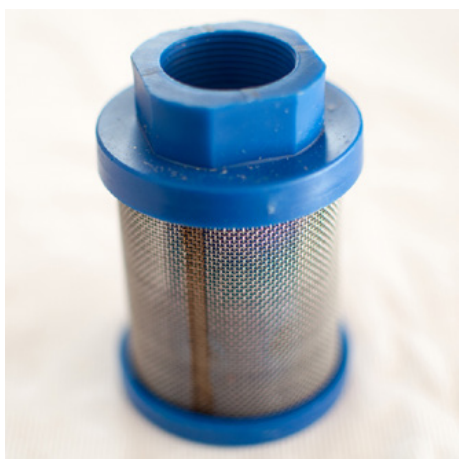

Αριθμός αντικειμένου: CMC-VE00064

Κατάλληλο για μηχανές CMC.



Σετ εύκαμπτου σωλήνα αναρρόφησης και εύκαμπτου σωλήνα κυκλοφορίας

Αριθμός αντικειμένου: CMC-VE00081

Κατάλληλο για τη σειρά AR 30 Pro με αντλίες διαφράγματος.



Έγχρωμο φίλτρο υψηλής πίεσης 30 ματιών

Αριθμός αντικειμένου: CMC-VE00110

κατάλληλο για μηχανή σήμανσης CMC

Μήκος: 145 mm

Διάμετρος: 145 mm: Διάμετρος: 25 mm

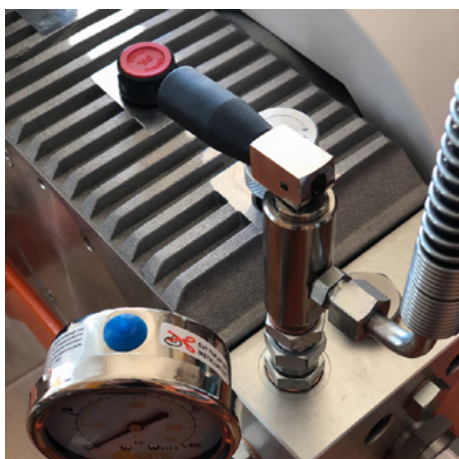

Κύρια βαλβίδα 3/8 ιντσών

Αριθμός αντικειμένου: CMC-VS38-000

Για τη μετάβαση από την αντίστροφη πλύση στο πιστόλι.

Κατάλληλο για τη σειρά CMC AR 30.



RMCD - Φίλτρο εισαγωγής 28 x 1,5

Αριθμός αντικειμένου: RMCD-22906

Φίλτρο εισαγωγής 28 x 1,5 IG 60 Mesh

Αξεσουάρ/Επεκτάσεις



Υποδοχή ακροφυσίου για ακροφύσιο airless 11/16" (17,4 mm) για ακροφύσια airless

Αριθμός αντικειμένου: CMC-289391

Υποδοχή ακροφυσίου 11/16" (17,4 mm) για ακροφύσια airless

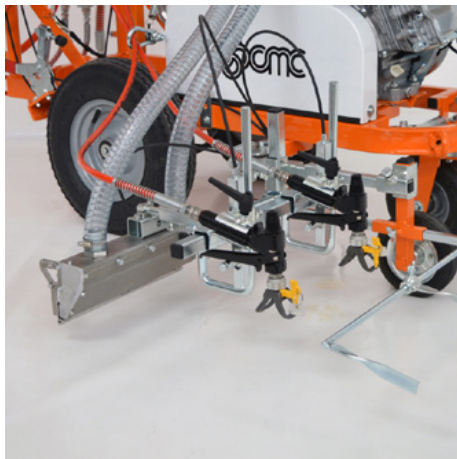

Αριθμός αντικειμένου: CMC-2PAR30

Δεύτερο χειροκίνητο πιστόλι airless με ανάρτηση, σωλήνα και



Ακροφύσιο airless για επιφανειακή σήμανση 219

Αριθμός αντικειμένου: CMC-662-219

Ακροφύσιο airless TITAN για τη σήμανση επιφανειών, συμβόλων κ.λπ.

Γωνία ψεκασμού: 20 μοίρες

Διάτρηση: Πυκνωτής: 0,019 ιντσών



Ακροφύσιο airless για επιφανειακή σήμανση 421

Αριθμός αντικειμένου: CMC-662-421

Ακροφύσιο airless TITAN για τη σήμανση επιφανειών, συμβόλων κ.λπ.

Γωνία ψεκασμού: 40 μοίρες

Διάτρηση: 0,021 ιντσών



Ακροφύσιο airless για επιφανειακή σήμανση 423

Αριθμός αντικειμένου: CMC-662-423

Ακροφύσιο airless TITAN για τη σήμανση επιφανειών, συμβόλων κ.λπ.

Γωνία ψεκασμού: 40 μοίρες

Διάτρηση: 0,023 ιντσών



Ακροφύσιο airless για επιφανειακή σήμανση 519

Αριθμός αντικειμένου: CMC-662-519

Ακροφύσιο airless TITAN για τη σήμανση επιφανειών, συμβόλων κ.λπ.

Γωνία ψεκασμού: 50 μοίρες

Διάμετρος: 1,5 mm: 0,019 ιντσών



Ακροφύσιο airless για επιφανειακή σήμανση 521

Αριθμός αντικειμένου: CMC-662-521

Ακροφύσιο airless TITAN για τη σήμανση επιφανειών, συμβόλων κ.λπ.

Γωνία ψεκασμού: 50 μοίρες

Διάμετρος: 1,5 mm: 0,021 ιντσών



Ακροφύσιο airless για σήμανση γραμμών 213

Αριθμός αντικειμένου: CMC-697-213

Ακροφύσιο airless TITAN για τη χάραξη αιχμηρών γραμμών.

Γωνία ψεκασμού: 20 μοίρες

Διάτρηση: 0,013 ιντσών



Ακροφύσιο airless για σήμανση γραμμών 215

Αριθμός αντικειμένου: CMC-697-215

Ακροφύσιο airless TITAN για τη χάραξη αιχμηρών γραμμών.

Γωνία ψεκασμού: 20 μοίρες

Διάτρηση: 0,015 ιντσών



Ακροφύσιο airless για σήμανση γραμμής 217

Αριθμός αντικειμένου: CMC-697-217

Ακροφύσιο airless TITAN για τη χάραξη αιχμηρών γραμμών.

Γωνία ψεκασμού: 20 μοίρες

Διάτρηση: 0,017 ιντσών



Ακροφύσιο airless για σήμανση γραμμών 419

Αριθμός αντικειμένου: CMC-697-419

Ακροφύσιο airless TITAN για τη χάραξη αιχμηρών γραμμών.

Γωνία ψεκασμού: 40 μοίρες

Διάτρηση: 0,019 ιντσών



Ακροφύσιο airless για σήμανση γραμμών 421

Αριθμός αντικειμένου: CMC-697-421

Ακροφύσιο airless τιτανίου για τη χάραξη αιχμηρών γραμμών.

Γωνία ψεκασμού: 40 μοίρες

Διάτρηση: 0,021 ιντσών



Ακροφύσιο airless για σήμανση γραμμών 423

Αριθμός αντικειμένου: CMC-697-423

Ακροφύσιο airless TITAN για τη χάραξη αιχμηρών γραμμών.

Γωνία ψεκασμού: 40 μοίρες

Διάτρηση: 0,023 ιντσών



Ακροφύσιο airless για σήμανση γραμμών 621

Αριθμός αντικειμένου: CMC-697-621

Ακροφύσιο airless TITAN για τη χάραξη αιχμηρών γραμμών.

Γωνία ψεκασμού: 60 μοίρες

Διάτρηση: 0,021 ιντσών



Ακροφύσιο airless για σήμανση γραμμών 423

Αριθμός αντικειμένου: CMC-697-627

Ακροφύσιο airless TITAN για τη χάραξη αιχμηρών γραμμών.

Γωνία ψεκασμού: 60 μοίρες

Διάτρηση: 0,027 ιντσών



Ακροφύσιο airless για σήμανση γραμμών 631

Αριθμός αντικειμένου: CMC-697-631

Ακροφύσιο airless TITAN για τη χάραξη αιχμηρών γραμμών.

Γωνία ψεκασμού: 60 μοίρες

Διάτρηση: 0,031 ιντσών



Θήκη για HMC για AR 30 PRO, AR 30 PRO-2C, L 40 και MAXX

Αριθμός αντικειμένου: CMC-AR30PRO-02-035

Βραχίονας για ζεύξη ρυμουλκούμενου.



CMC C 94 Χειροκίνητο πιστόλι με σωλήνα 10 μέτρων

Αριθμός αντικειμένου: CMC-C94+10H

Για να είναι επίσης σε θέση να εκτελεί σήμανση περιοχών σε μεγαλύτερες αποστάσεις.



CMC C 94 Χειροκίνητο πιστόλι με προέκταση ακροφυσίου και σωλήνα 10 μέτρων

Αριθμός αντικειμένου: CMC-C94+P+10H

Να είναι σε θέση να εκτελεί σήμανση περιοχών σε μεγαλύτερες αποστάσεις.

Συμπεριλαμβανομένης της προέκτασης ακροφυσίου 45 cm



Επέκταση ακροφυσίου 45 cm

Αριθμός αντικειμένου: CMC-C94-017

Επέκταση ακροφυσίου μήκους 45 cm για εύκολη εφαρμογή σε επιφάνειες ή ακόμα και σε σύμβολα.



Επέκταση ακροφυσίου 60 cm

Αριθμός αντικειμένου: CMC-C94-018

Επέκταση ακροφυσίου μήκους 60 cm για εύκολη εφαρμογή σε επιφάνειες ή ακόμα και σε σύμβολα.



Δοχείο για χρώματα σήμανσης με

Αριθμός αντικειμένου: CMC-CONTINOX30C

Δοχείο βαφής από ανοξείδωτο ατσάλι με καπάκι που ταιριάζει με τη σειρά AR 30.

Διάμετρος: Διάμετρος: 33 cm

Ύψος: 33 cm: 40 εκ.

Χωρητικότητα: 1,5 εκ: 30 λίτρα περίπου

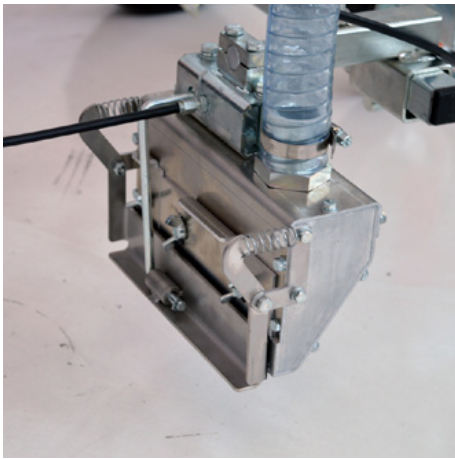

Γυάλινο σφαιριστήριο βαρύτητας 15 cm

Αριθμός αντικειμένου: CMC-DISPERLAR30-20

Διανομέας γυάλινων σφαιριδίων βαρύτητας για τις χειροκίνητες μηχανές σήμανσης της CMC.



Γυάλινο σφαιριστήριο βαρύτητας 30 cm

Αριθμός αντικειμένου: CMC-DISPERLAR30-30

Διανομέας γυάλινων σφαιριδίων βαρύτητας για τις χειροκίνητες μηχανές σήμανσης της CMC.

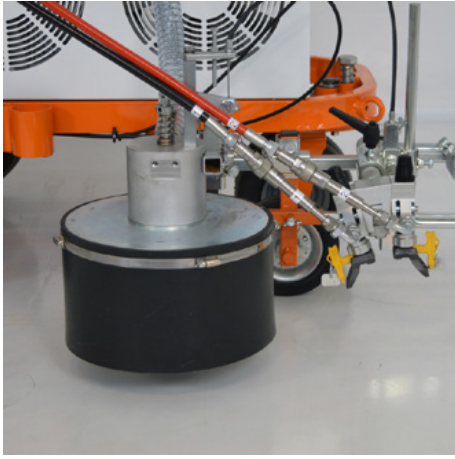

Σύστημα γυάλινων χαντρών με κωνικό αναδευτήρα γυάλινων χαντρών

Αριθμός αντικειμένου: CMC-DISPERLAR30-CON

Σύστημα διασποράς γυάλινων σφαιριδίων βαρύτητας με ειδικό σύστημα εξόδου.

Αυτό αποτρέπει το φύσημα των αντανακλαστικών γυάλινων σφαιριδίων μέσω της ποδιάς και έτσι μειώνεται η ποσότητα του χρησιμοποιούμενου υλικού.



CMC - HMC Αμαξίδιο κίνησης με υδραυλική κίνηση για μηχανήματα διαγράμμισης οδών

Αριθμός αντικειμένου: CMC-HMC-B

Επεκτείνετε την παραγωγικότητά σας με το υδραυλικά κινούμενο καρότσι HMC της CMC. Αυτή μπορεί να τοποθετηθεί πίσω από το χειροκίνητο μηχάνημα διαγράμμισης οδών με ένα κοτσαδόρο. Με κινητήρα Briggs and Stratton.



Κιτ δεξαμενή 5 λίτρων

Αριθμός αντικειμένου: CMC-KIT00007

κατάλληλο για AR 30 Pro



Ηλεκτρικός κινητήρας για AR 30 Pro / Ηλεκτρική μηχανή σήμανσης δαπέδου

Αριθμός αντικειμένου: CMC-KITELAR30

Για απλή και γρήγορη μετατροπή από κινητήρα εσωτερικής καύσης σε ηλεκτρική κίνηση για την αντλία airless.

Ισχύς: 3 hp, μονοφασική

Χωρητικότητα αντλίας: 5,9 L/min.



Πλαστική δεξαμενή βαφής 50 λίτρων

Αριθμός αντικειμένου: CMC-PL00199

Για το εκτεταμένο κιτ απόδοσης των εργασιών σήμανσης.
Δεξαμενή βαφής 50 λίτρων για το μηχάνημα σήμανσης CMC.
Από πλαστικό με καπάκι.

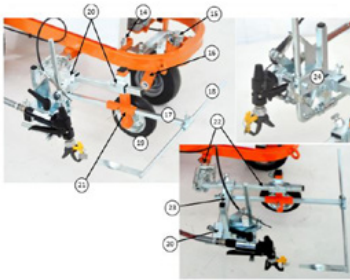

Μονάδα σήμανσης με τροχό

Αριθμός αντικειμένου: CMC-SU00030

Μονάδα μαρκαστή με πλαστικό τροχό - για να διατηρείται η απόσταση μεταξύ του πιστολιού βαφής και του υποστρώματος πάντα στο ίδιο επίπεδο.

Code / Code	Description	Description
14	ΤΥΤΗ ΠΙΣΤΟΛΙΟΥ CARKTER	SCREW TO HELD IN PROTECTION
15	ΒΛΑΝΔΙΝΟΤΕ ΒΥΣΙΟΥ ΡΕΣΤΟΛΑ ΑΝΤΕΡΑΦΗ	PROTECTOR OF THE ROCKET SPRING
16	ΡΟΔΙΟΝ ΑΡΙΣΤΕΡΟ	RODILLAS LEFT SIDE
17	ΑΡΙΣΤΕΡΟ	RODILLAS LEFT SIDE
18	ΡΟΔΙΟΝ ΔΕΞΙΟ	RODILLAS RIGHT SIDE
19	ΔΕΞΙΟ	RODILLAS RIGHT SIDE
20	ΣΤΕΦΑΝΙ	WHEEL OF THE OIL SUPPORT
21	ΑΡΙΣΤΕΡΟ-04	SUPPORT OF THE WHEEL AND OF THE ROCKET
22	ΟΜΟΛΟΓΗ-04	COMPLETE SPECIAL SUPPORT
23	ΥΠΟΣΤΡΩΜΑΤΟ ΡΕΣΤΟΛΑ	SUPPORT OF THE OIL GROUP
24	ΟΜΟΛΟΓΗ	COMPLETE GROUP



Ανάρτηση για πιστόλι βαφής με περιστρεφόμενο τροχό (Markeur)

Αριθμός αντικειμένου: CMC-SU00220

Για να ισοπεδώσετε ανώμαλες επιφάνειες. Εξοπλισμένο με περιστρεφόμενο τροχό αέρα για να σχεδιάζει τέλειες γραμμές ακόμη και σε καμπύλες.



Καρούλι εύκαμπτου σωλήνα για συσκευές airless

Αριθμός αντικειμένου: CMC-VE00113

Τροχήλατο λάστιχο για μηχανήματα διαγράμμισης δρόμων χωρίς αέρα.

(χωρίς σωλήνα)

Χωράει 10 μέτρα εύκαμπτου σωλήνα 1/4 ιντσών ή 12 μέτρα εύκαμπτου σωλήνα 3/8 ιντσών.



RMCD-LIGHT

Αριθμός αντικειμένου: RMCD-Light

RMCD Light για έλεγχο:

- Ταχύτητα
- έγχρωμη εκτύπωση
- Καταγραφή εργασιών σήμανσης με έγχρωμη οθόνη

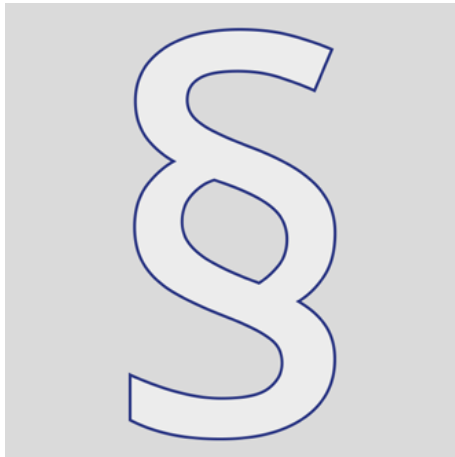

Πρόσθετες πληροφορίες

Αριθμός αντικειμένου: STR_zz_§

Οι τιμές που αναφέρονται ισχύουν για 2 μήνες από την ημερομηνία έκδοσης.

Οι τιμές είναι καθαρές τιμές. Παράδοση εκ του εργοστασίου (Incoterm - EXW)

Δεν αναλαμβάνουμε καμία ευθύνη για την επικαιρότητα, την ορθότητα και την πληρότητα των πληροφοριών.

Ισχύουν οι γενικοί μας όροι και προϋποθέσεις!

https://shop.stramat.com/data/dokumente/AGB_de.pdf