

CMC AR 30 PROP-H - Õhuta teekattemärgistusmasin kolbpumbaga 6,17 l/min ja Honda mootoriga

Artikli number:
CMC-MTLAR30PROP-H

Pikkus:
155 cm

Laius:
75 cm

Kõrgus:
101 cm

Kaal:
142 kg

Loodud 10.09.2024



Kirjeldus

Lihtne, kerge ja lihtne käsitsi juhitud teekattemärgistusmasin väikeste märgistuste tegemiseks professionaalses või munitsipaalvaldkonnas! Varustatud kolbpumbaga.

Bensiinimootor:

- Honda
- Võimsus 6 HP
- Käsitsi käivitamine

(Mõne minutiga saab bensiinimootori kiiresti asendada sobiva elektrimootoriga. (Vt järgmised artiklid)

Käsitsi käivitatav masin:

AR 30 Pro on võimalik varustada ka hüdroajamiga HMC või HMC-C. (Vt järgmised artiklid)

Seisupidur
tagarattal

Reguleeritav esiratas,

kitsaste raadiuste tähistamiseks. Seda saab töö ajal lukustada või lahti lukustada juhtraual oleva

Kirjeldus

hoova abil. Rooli kõvadust saab reguleerida spetsiaalse reguleerimisseadme abil.

Teleskoopvisiir

lihtsaks esmaseks märgistamiseks või olemasolevate joonte täpseks ümbermärgistamiseks.

Käepideme

on reguleeritava kõrgusega

Värviambri hoidja

(läbimõõt max. 32 cm)

Õhuta hüdrauliline kolbpump

- maksimaalne töö rõhk 210 bar

- maksimaalne mahuvooluhulk 6,17 l / min

Eemaldatav värvipüstol:

Seda saab kasutada käsitsi püstoliga šabloonide või pinnamärkide tegemiseks või päästikuga püstoliga joonte tegemiseks. Standardne otsik 10-20 cm pikkuse joone jaoks. (Joone laius võib varieeruda 5 cm kuni 30 cm, muutes düüsi ja/või püstoli kõrgust).

Marker koos rattaga:

Et värvipüstoli ja sõidutee vaheline kaugus jääks samaks.

MAX. LINJA LAIUS:

50 cm (võimalik ainult sobivate lisaseadmetega).



Värvipüstoli sisestusfilter 100 võrgusilma (kollane)

Artikli number: BER-2004

Värvipüstoli pistikupesa 100 võrgusilma (kollane).
Värvipüstoli määrgistusvärvi filtreerimiseks.
Ideaalne polüuretaanvärvide jaoks.



Sissepuhkefilter 28 x 1,5 IG 60 Mesh

Artikli number: BER-22906

Sissepuhkefilter 28 x 1,5 IG 60 Mesh
Imufilter lühike. Tugevdatud versioon.



Värvipüstoli sisestusfilter 50 võrgusilma (valge)

Artikli number: BER-FM2002

Värvipüstoli sisendfilter 50 Mesh (valge)
Määrgistusvärvi filtreerimiseks värvipüstolis.

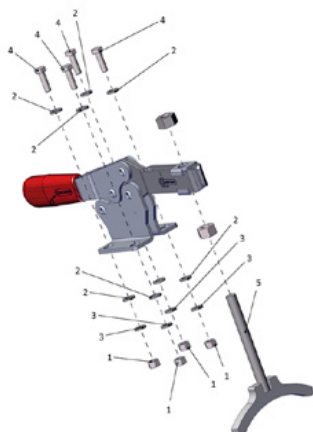

Seisupidur valmis

Artikli number: CMC -KIT00047

AR-seeria ja HMC-käru jaoks.



Kuulklapp 3/8"

Artikli number: CMC-05177

Tagasipesufunktsioonilt määrgistusfunktsioonile ümberlülitamiseks.



Värvivoolik 10 meetri pikkune

Artikli number: CMC-10H



Õhuta pihusti pinnamäärgistuse jaoks 219

Artikli number: CMC-200-219



Õhuta pihusti joonte määrgistamiseks 321

Artikli number: CMC-202-321



Pihustihoidja airless-pihustile 11/16 " (17,4 mm) airless-pihustite jaoks

Artikli number: CMC-289391

Pihustihoidik 11/16 " (17,4 mm) airless-pihustite jaoks



Õhuta pihusti pinnamärgistuse jaoks 219

Artikli number: CMC-662-219

TITAN õhuvaba pihusti pindade, sümbolite jms märgistamiseks.

Pihustusnurk: 20 kraadi

Puur: 0,019 tolli



Õhuta pihusti pinnamärgistuse jaoks 421

Artikli number: CMC-662-421

TITAN õhuvaba pihusti pindade, sümbolite jms märgistamiseks.

Pihustusnurk: 40 kraadi

Puur: 0,021 tolli



Õhuta pihusti pinnamärgistuse jaoks 423

Artikli number: CMC-662-423

TITAN õhuvaba pihusti pindade, sümbolite jms märgistamiseks.

Pihustusnurk: 40 kraadi

Puur: 0,023 tolli



Õhuta pihusti pinnamärgistuse jaoks 519

Artikli number: CMC-662-519

TITAN õhuvaba pihusti pindade, sümbolite jms märgistamiseks.

Pihustusnurk: 50 kraadi

Puur: 0,019 tolli



Õhuta pihusti pinnamärgistuse jaoks 521

Artikli number: CMC-662-521

TITAN õhuvaba pihusti pindade, sümbolite jms märgistamiseks.

Pihustusnurk: 50 kraadi

Puur: 0,021 tolli



Õhuta pihusti joonte märgistamiseks 215

Artikli number: CMC-697-215

TITAN õhuvaba pihusti teravate joonte märgistamiseks.

Pihustusnurk: 20 kraadi

Puur: 0,015 tolli



Õhuta pihusti joone märgistamiseks 217

Artikli number: CMC-697-217

TITAN õhuvaba pihusti teravate joonte märgistamiseks.

Pihustusnurk: 20 kraadi

Puur: 0,017 tolli



Õhuta pihusti joonte märgistamiseks 419

Artikli number: CMC-697-419

TITAN õhuvaba pihusti teravate joonte märgistamiseks.

Pihustusnurk: 40 kraadi

Puur: 0,019 tolli



Õhuta pihusti joonte märgistamiseks 421

Artikli number: CMC-697-421

Titaanist airless-kihusti teravate joonte märgistamiseks.

Pihustusnurk: 40 kraadi

Puur: 0,021 tolli



Õhuta pihusti joonte märgistamiseks 423

Artikli number: CMC-697-423

TITAN õhuvaba pihusti teravate joonte märgistamiseks.

Pihustusnurk: 40 kraadi

Puur: 0,023 tolli



Õhuta pihusti joonte märgistamiseks 621

Artikli number: CMC-697-621

TITAN õhuvaba pihusti teravate joonte märgistamiseks.

Pihustusnurk: 60 kraadi

Puur: 0,021 tolli



Õhuta pihusti joonte märgistamiseks 423

Artikli number: CMC-697-627

TITAN õhuvaba pihusti teravate joonte märgistamiseks.

Pihustusnurk: 60 kraadi

Puur: 0,027 tolli



Õhuta pihusti joonte märgistamiseks 631

Artikli number: CMC-697-631

TITAN õhuvaba pihusti teravate joonte märgistamiseks.

Pihustusnurk: 60 kraadi

Puur: 0,031 tolli



Flanš

Artikli number: CMC-AR30PRO-02-006

Äärik esiratta kinnitamiseks.

Sobib AR 30 Pro mudelitele.



Pudel 250 ml pumbaõliga

Artikli number: CMC-BIO46

Fluido Bio 46

Sobib CMC-kolbipumpadele.

Spetsiaalne õli hoiab ära pumba enneaegse kulumise.

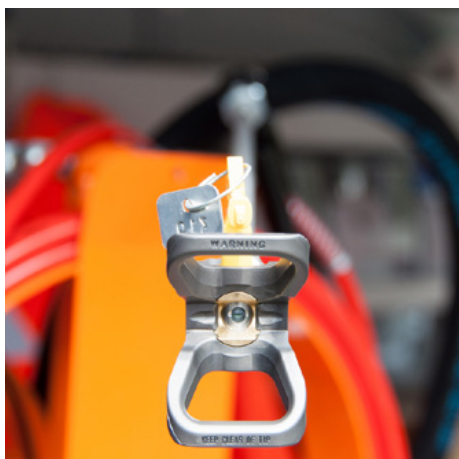

Pihusti pikendus 45 cm

Artikli number: CMC-C94-017

45 cm pikkune pihusti pikendus, mis võimaldab hõlpsasti kanda pinnale või isegi sümbolitele.



Käsitsi kasutatav õhuvaba püstol lühike - mudel C94

Artikli number: CMC-C94N

Airless püstol C94 lühike.

Ühendus: 1/4 tolli

Ilma käekaitseta, ilma pihusti hoidja, ilma airless püstoliga



Markeri lukustustihvt

Artikli number: CMC-CDK90-01-007

Sobib CMC-märgistusmasinale

Komplektis on veermik



Pulsatsioonivastane voolik AR 30 Pro jaoks, millel on ümmargune šassii

Artikli number: CMC-EXIT2100

Pikkus = 2100 mm

F 3/8 - F 3/8

AR 30 Pro puhul, millel on ümmargune šassii



Pulsatsioonivastane voolik

Artikli number: CMC-EXIT2400

Pikkus = 2400 mm

F 3/8

F90 3/8

AR 30 Pro jaoks



Pulsatsioonivastane voolik AR 30 Pro 2017 jaoks

Artikli number: CMC-EXIT2550

Pikkus = 2550 mm

F-F

Seadme jaoks, mis hoiab pulsatsioonivoolikut koos mustade rihmadega.



Hüdraulikaõlifilter AR 30 Pro P jaoks

Artikli number: CMC-FO-0379V

sobib CMC-märgistusmasinale

- AR 30 ITPP

- AR 30 Pro P MAXX

- AR 180

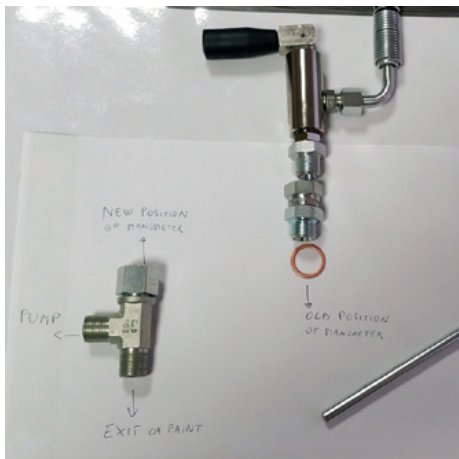

Ümberehituskomplekt peaventiil 3/8 tolli

Artikli number: CMC-KIT00018

Ümberehituskomplekti kuulventiil uuele peaventiilile.

Koosneb järgmistest osadest:

- VS38-000 peaventiil

- pöörlev liitmik koos tagasivooluvoolikuga (metallist otsaga)

- T-liitmik manomeeri jaoks



Vasest tihendusrõngas 1/2 " 21 x 27 x 1,5)

Artikli number: CMC-OL00190



Vasest tihendusrõngas 3/8 " (17 x 23 x 1,5)

Artikli number: CMC-OL00191



Ühendus DIR M 1/4 - F GIR 3/8

Artikli number: CMC-P00-027

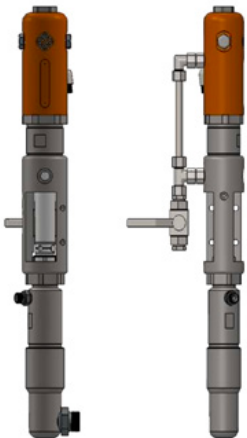

CMC P20 Airless pump

Artikli number: CMC-P20

Sobib CMC airless-pumbale P20.

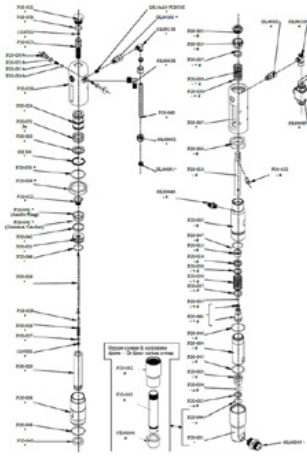

Kuuli istme ø 25 P20 jaoks

Artikli number: CMC-P20-002

Sobib CMC airless-pumbale P20.

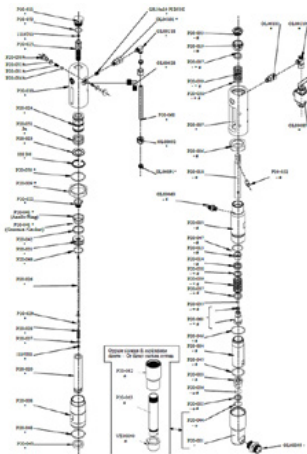

ø 25 palli puur

Artikli number: CMC-P20-003

Sobib CMC airless-pumbale P20.

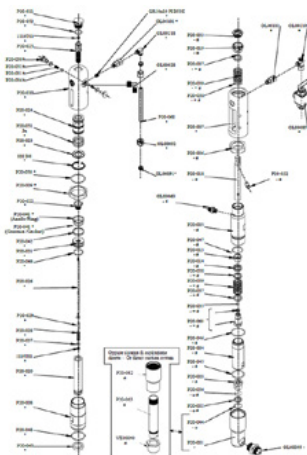

Spindli puks

Artikli number: CMC-P20-019

Sobib CMC airless-pumbale P20.

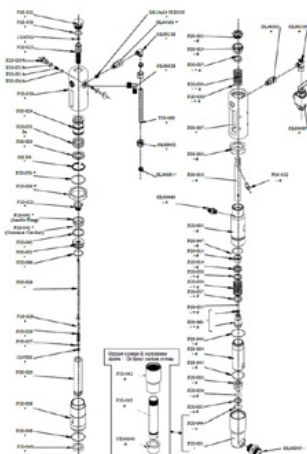

Spindli puks

Artikli number: CMC-P20-033

Sobib CMC airless-pumbale P20.

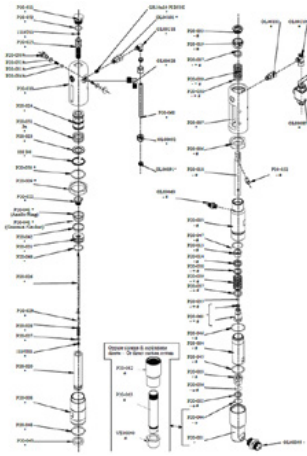

Pall

Artikli number: CMC-P20-034

Sobib CMC airless-pumbale P20.

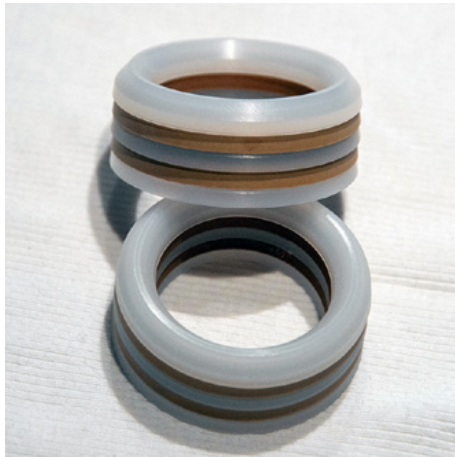

Airless-pumba P20 pakend

Artikli number: CMC-P20-039

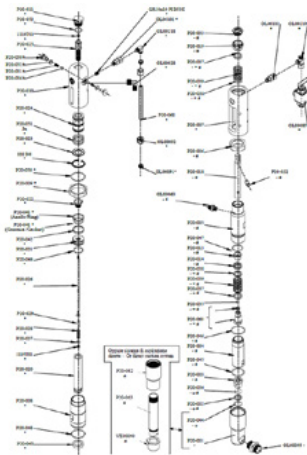

O-rõngas 2112 PTFEest

Artikli number: CMC-P20-044

Sobib CMC airless-pumbale P20.

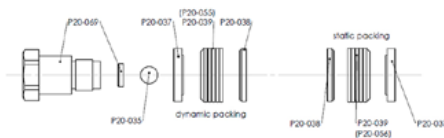

Tihendikomplekti värvilised tihendid

Artikli number: CMC-P20-092

Kein Bild verfügbar!

Bitte beachten Sie die
Dokumente unter
Downloads / Pdf Docs

No picture available!

Please have a look for the
documents you will find under
Downloads / Pdf Docs

Hüdraulikaõlifilter AR 30 Pro P jaoks

Artikli number: CMC-P21-015



Plastist tööriistakast

Artikli number: CMC-PI00004

Plastist tööriistakast

sobib CMC-märgistusmasinatele.



Plastikust käepide

Artikli number: CMC-PL0007

sobib CMC-märgistusmasinale



Manomeeter 400 bar

Artikli number: CMC-PN00211

Rõhumõõtur, mille maksimaalne näidatav rõhk on 400 baari.



Pneumaatiline ratas (esiratas) 8/3.00X4

Artikli number: CMC-RU00058

AR 30 seeria esiratas koos veljega.

Kummist ratas kompenseerib ideaalselt kergeid ebatasasusi.

Mõõtmed: 8/3.00X4

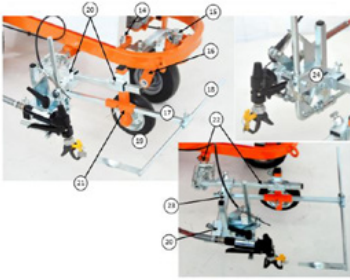

Code / Code	Description	Description
14	UTILE PISAGGIO CARTER	SCREW TO HELD IN PROTECTION
15	BARNOCCIOLE AVVIO PISTOLA	PROVISIONS OF THE RIGHT SIDE
16	FORCELLA AVVERGIBRE	FRONT FORK
17	PIEDINO	PODSTER PLATE
18	PIEDINO	PODSTER PLATE
19	PIEDINI A SUPPORTO PISTOLA	WHEEL OF THE GUN SUPPORT
20	STECCO LIA	CROSS-SUPPORT
21	ALZABRO-04-04	SUPPORTO BICOCHIO E BICOCHIO
22	CEBRO-04-08	SUPPORTO SPECIALE CANNOCCHIALE COLLEGATO
23	TRONO ZINCO	SUPPORTO DEL TRONO PISTOLA
24	GRUPPI	GRUPPO PISTOLA

Rattaga märgistusseade

Artikli number: CMC-SU00030

Plastikrattaga marker - et hoida värvipüstoli ja aluspinna vaheline kaugus alati samal tasemel.

Käepide värvipüstoli või pöörleva ratta käivitamiseks



Artikli number: CMC-SU00156

sobib AR 30 Pro seeria jaoks



Imemisvoolik

Artikli number: CMC-TV1ASPAR30

Membranpumbaga AR 30-seeria sisselaskevoolik.



Kõrgsurvevoolik 1/4" 10 meetrit

Artikli number: CMC-TVAPR1/410MT

Kõrgsurvevoolik

Pikkus: 10 meetrit

Ühendus: 1/4 tolli



Tsirkulatsioonivoolik

Artikli number: CMC-TVAPR1/41100I

Kõrgsurve ringlusvoolik, mis sobib uus ümberlülitusventiil VS38-000



Kõrgsurvevoolik 1/4" 15 meetri pikkune värvivoolik

Artikli number: CMC-TVAPR1/415MT

Kõrgsurvevoolik

Pikkus: pikkus: 15 meetrit

Ühendus: 1/4 tolli



Kõrgsurvevärvifilter 60 võrgusilma

Artikli number: CMC-VE00062

Sobib CMC-märgistusmasinale

Pikkus: 145 mm

läbimõõt 25 mm

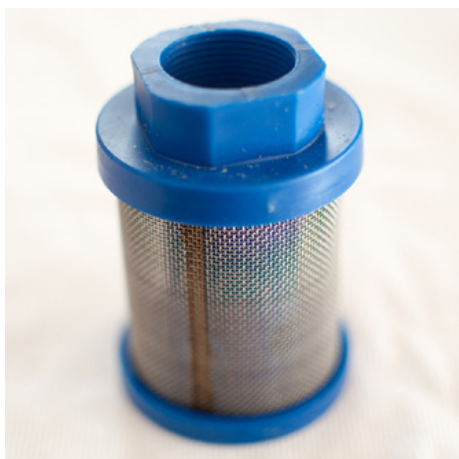

Sissepuhkefilter K1000 sinine

Artikli number: CMC-VE00064

Sobib CMC masinatele.



Kõrgsurvevärvifilter 30 võrgusilma

Artikli number: CMC-VE00110

sobib CMC-märgistusmasinale

Pikkus: 145 mm

Läbimõõt: 25 mm



Peaklapp 3/8 tolli

Artikli number: CMC-VS38-000

Tagasipuhastusest püstolile üleminekuks.

Sobib CMC AR 30-seeria jaoks.



Õhuta pihusti pinnamärgistuse jaoks 219

Artikli number: CMC-200-219



Õhuta pihusti joonte märgistamiseks 321

Artikli number: CMC-202-321



Pihustihoidja airless-pihustile 1 1/16 " (17,4 mm) airless- pihustite jaoks

Artikli number: CMC-289391

Pihustihoidik 1 1/16 " (17,4 mm) airless-
pihustite jaoks

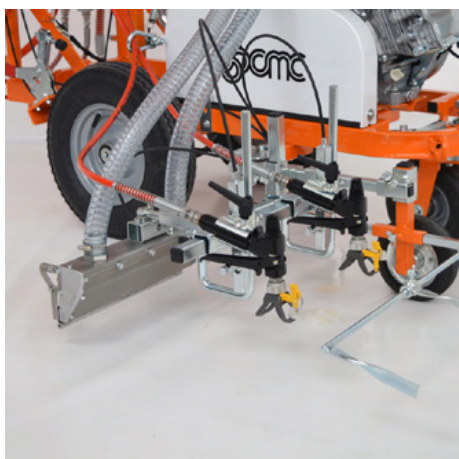

Teine manuaalne õhuvaba püstol

Artikli number: CMC-2PAR30

Teine manuaalne õhuvaba püstol koos vedrustuse, vooliku ja kaabli vabastusega.



Õhuta pihusti pinnamärgistuse jaoks 219

Artikli number: CMC-662-219

TITAN õhuvaba pihusti pindade, sümbolite jms märgistamiseks.

Pihustusnurk: 20 kraadi

Puur: 0,019 tolli



Õhuta pihusti pinnamärgistuse jaoks 421

Artikli number: CMC-662-421

TITAN õhuvaba pihusti pindade, sümbolite jms märgistamiseks.

Pihustusnurk: 40 kraadi

Puur: 0,021 tolli



Õhuta pihusti pinnamärgistuse jaoks 423

Artikli number: CMC-662-423

TITAN õhuvaba pihusti pindade, sümbolite jms märgistamiseks.

Pihustusnurk: 40 kraadi

Puur: 0,023 tolli



Õhuta pihusti pinnamärgistuse jaoks 519

Artikli number: CMC-662-519

TITAN õhuvaba pihusti pindade, sümbolite jms märgistamiseks.

Pihustusnurk: 50 kraadi

Puur: 0,019 tolli



Õhuta pihusti pinnamärgistuse jaoks 521

Artikli number: CMC-662-521

TITAN õhuvaba pihusti pindade, sümbolite jms märgistamiseks.

Pihustusnurk: 50 kraadi

Puur: 0,021 tolli



Õhuta pihusti joonte märgistamiseks 215

Artikli number: CMC-697-215

TITAN õhuvaba pihusti teravate joonte märgistamiseks.

Pihustusnurk: 20 kraadi

Puur: 0,015 tolli



Õhuta pihusti joone märgistamiseks 217

Artikli number: CMC-697-217

TITAN õhuvaba pihusti teravate joonte märgistamiseks.

Pihustusnurk: 20 kraadi

Puur: 0,017 tolli



Õhuta pihusti joonte märgistamiseks 419

Artikli number: CMC-697-419

TITAN õhuvaba pihusti teravate joonte märgistamiseks.

Pihustusnurk: 40 kraadi

Puur: 0,019 tolli



Õhuta pihusti joonte märgistamiseks 421

Artikli number: CMC-697-421

Titaanist airless-pihusti teravate joonte märgistamiseks.

Pihustusnurk: 40 kraadi

Puur: 0,021 tolli



Õhuta pihusti joonte märgistamiseks 423

Artikli number: CMC-697-423

TITAN õhuvaba pihusti teravate joonte märgistamiseks.

Pihustusnurk: 40 kraadi

Puur: 0,023 tolli



Õhuta pihusti joonte märgistamiseks 621

Artikli number: CMC-697-621

TITAN õhuvaba pihusti teravate joonte märgistamiseks.

Pihustusnurk: 60 kraadi

Puur: 0,021 tolli



Õhuta pihusti joonte märgistamiseks 423

Artikli number: CMC-697-627

TITAN õhuvaba pihusti teravate joonte märgistamiseks.

Pihustusnurk: 60 kraadi

Puur: 0,027 tolli



Õhuta pihusti joonte märgistamiseks 631

Artikli number: CMC-697-631

TITAN õhuvaba pihusti teravate joonte märgistamiseks.

Pihustusnurk: 60 kraadi

Puur: 0,031 tolli



HMC hoidik AR 30 Pro-P, AR 30 Pro P-25 jaoks

Artikli number: CMC-AR30P-03-015

Sobib järgmistele CMC teemärgistusmasinatele:

AR 30 Pro P

AR 30 Pro P-25



Pudel 250 ml pumbaõliga

Artikli number: CMC-BIO46

Fluidio Bio 46

Sobib CMC-kolbipumpadele.

Spetsiaalne õli hoiab ära pumba enneaegse kulumise.



Pihusti pikendus 45 cm

Artikli number: CMC-C94-017

45 cm pikkune pihusti pikendus, mis võimaldab hõlpsasti kanda pinnale või isegi sümbolitele.

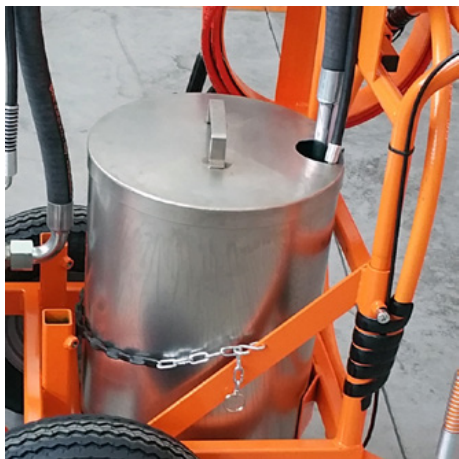

Roostevabast terasest kaanega konteiner värvide märgistamiseks

Artikli number: CMC-CONTINOX30C

Roostevabast terasest värvimahuti koos kaanega, mis sobib AR 30-seeriaga.

Läbimõõt: 33 cm

Kõrgus: 40 cm

mahutavus: umbes 30 liitrit

Kein Bild verfügbar!

Bitte beachten Sie die Dokumente unter Downloads / Pdf Docs

No picture available!

Please have a look for the documents you will find under Downloads / Pdf Docs

Kahekordne gravitatsiooniline klaasist helmeklaasi raputusklaas 2 x 15 cm

Artikli number: CMC-DISPERLAR30-1515

Kahekordne gravitatsiooniline klaashelmestik CMC käsिमärgistusmasinatele.

Maksimaalne laius: 15 cm

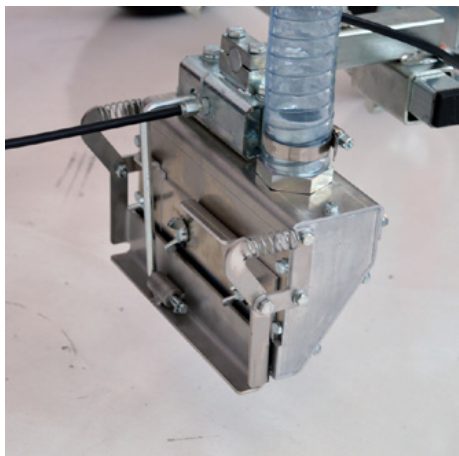

Gravitatsiooniline klaasist helmeklaasi raputusklaas 15 cm

Artikli number: CMC-DISPERLAR30-20

Gravitatsiooniline klaashelmestik CMC käsिमärgistusmasinatele.

Maksimaalne laius: 15 cm



Gravitatsiooniline klaasist helmeklaasi raputaja 30 cm

Artikli number: CMC-DISPERLAR30-30

Gravitatsiooniline klaashelmestik CMC käsिमärgistusmasinatele.

Maksimaalne laius: 30 cm

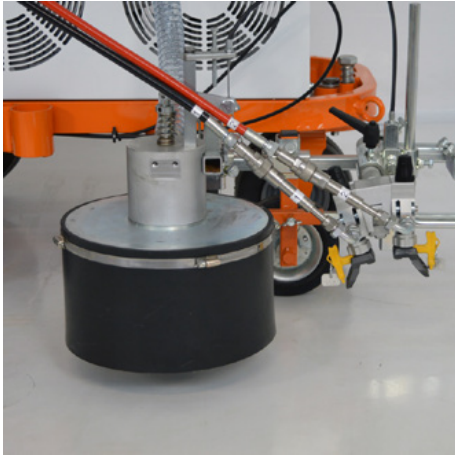

Klaashelmesüsteem koos koonilise klaashelmeseguriga

Artikli number: CMC-DISPERLAR30-CON

Spetsiaalse väljalaskesüsteemiga gravitatsiooniline klaashelmestiku hajutussüsteem.

See takistab refleksklaashelmete ärapuhumist läbi esiliistu ja vähendab seega kasutatava materjali hulka.



CMC - HMC Hüdraulilise ajamiga sõiduvanker teekattemärgistusmasinatele

Artikli number: CMC-HMC-B

Suurendage oma tootlikkust CMC hüdraulilise ajamiga HMC-vankri abil. Seda saab paigaldada teie käsitsi juhitava teemärgistusmasina taha haakeseadmega.

Briggs ja Strattoni mootoriga.



50-liitrine plastist värvi mahuti

Artikli number: CMC-KITCONT50



Elektrimootor AR 30 Pro / Elektriline põrandamärgistusmasin

Artikli number: CMC-KITELAR30

Lihtsaks ja kiireks ümberehitamiseks sisepõlemismootorilt õhuvaba pumba elektriajamile.

Võimsus: 3 hj, ühefaasiline

Pumba võimsus: 5,9 l/min.



50-liitrine plastist värvi mahuti

Artikli number: CMC-PL00199

Teie märgistustööde laiendatud tulemuslikkuse komplekti jaoks. 50-liitrine värvimahuti teie CMC-märgistusmasinale. Valmistatud plastist koos kaanega.

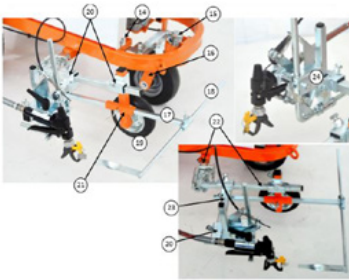

Rattaga märgistusseade

Artikli number: CMC-SU00030

Plastikrattaga marker - et hoida värvipüstoli ja aluspinna vaheline kaugus alati samal tasemel.

Code / Code	Description	Description
14	UTILE PISAAGRO CAPTER	SCREW TO HELD ON PROTECTION
15	BARNOCCIOE AVVISO PISTOLA ANTIPOLICE	PROVISION DEVICE OF THE RIGHT SIDE
16	PORCELLANVERBOD	FRONT FUSE
17	PIZZO MEREDIO	POINTER PIECE
18	PIZZO MEREDIO	POINTER PIECE
19	PIZZO MEREDIO	PIZZO MEREDIO
20	PIZZO MEREDIO	PIZZO MEREDIO
21	PIZZO MEREDIO	PIZZO MEREDIO
22	PIZZO MEREDIO	PIZZO MEREDIO
23	PIZZO MEREDIO	PIZZO MEREDIO
24	PIZZO MEREDIO	PIZZO MEREDIO



Riputus värvipüstolile koos pöörleva rattaga (Markeur)

Artikli number: CMC-SU00220

Ebatasaste pindade tasandamiseks. Varustatud pöörleva õhurataga, et joonistada täiuslikud jooned ka kurvides.

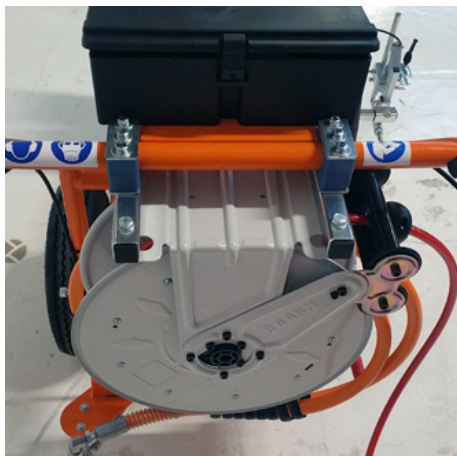

Voolikarullid airless-seadmetele

Artikli number: CMC-VE00113

Voolikarull õhuta teekattemärgistusmasinatele. (ilma voolikut)

Mahutab 10 meetrit 1/4-tollist voolikut või 12 meetrit 3/8-tollist voolikut.



Täiendav teave

Artikli number: STR_zz_§

Kõik esitatud hinnad kehtivad 2 kuud alates väljaandmise kuupäevast.

Hinnad on netohinnad. Kohaletoimetamine tehasest (Incoterm - EXW)

Me ei vastuta teabe aktuaalsuse, õigsuse ja täielikkuse eest.

Kehtivad meie üldtingimused!

https://shop.stramat.com/data/dokumente/AGB_de.pdf
