

CMC AR 30 PROP-H - bezvzduchový stroj na značenie ciest s piestovým čerpadlom 6,17 l/min a motorom

Číslo položky:

CMC-MTLAR30PROP-H

Dĺžka:

155 cm

Šírka:

75 cm

Výška:

101 cm

Hmotnosť:

142 kg

Vytvorené 10.09.2024



Popis

Jednoduchý, ľahký a nekomplikovaný ručne vedený stroj na značenie ciest pre malé značky v profesionálnej alebo komunálnej oblasti! Vybavený piestovým čerpadlom.

Benzínový motor:

- Honda
- Výkon 6 HP
- Manuálny štartér

(V priebehu niekoľkých minút môžete benzínový motor rýchlo vymeniť za vhodný elektromotor. (Pozri nasledujúce články)

Ručne spúšťaný stroj:

Model AR 30 Pro je možné vybaviť aj hydraulickým pohonom HMC alebo HMC-C. (Pozri nasledujúce články)

Parkovacia brzda
na zadnom kolese

Nastaviteľné predné koleso,

Popis

na označenie tesných polomerov. Počas práce ho možno uzamknúť alebo odomknúť páčkou na riadidlách. Tvrdosť riadenia sa dá nastaviť pomocou špeciálneho ovládača.

Teleskopický prieszor

na jednoduché prvotné označenie alebo presné preznačenie existujúcich čiar.

Riadidlá

je výškovo nastaviteľná

Držiak na vedro s farbou

(priemer max. 32 cm)

Bezvzduchové hydraulické piestové čerpadlo

- max. prevádzkový tlak 210 bar

- max. objemový prietok 6,17 l/min

Odnímateľná pištoľ na farby:

Túto pištoľ možno použiť ako ručnú pištoľ na šablóny alebo povrchové značky alebo pomocou rukoväte spúšte ako pištoľ na linky. Štandardná tryska pre 10-20 cm vedenie. (Šírka čiar sa môže meniť od 5 cm do 30 cm zmenou trysky a/alebo nastavením výšky pištole).

Značka s kolieskom:

Aby bola vzdialenosť medzi lakovacou pištoľou a vozovkou rovnaká.

MAX. ŠÍRKA ČIARY:

50 cm (možné len s vhodným príslušenstvom).

Náhradné diely



Vkladací filter do pištole na farbu s veľkosťou ôk 100 (žltý)

Číslo položky: BER-2004

Zásuvný filter pre striekaciu pištoľ na farby so 100 okami (žltý).
Na filtrovanie značkovacej farby v striekacej pištoľi.
Ideálny pre polyuretánové farby.



Nasávací filter 28 x 1,5 IG 60 Mesh

Číslo položky: BER-22906

Sací filter 28 x 1,5 IG 60 Mesh
Sací filter krátky. Zosilnená verzia.



Vkladací filter do pištole na farby s veľkosťou ôk 50 (biely)

Číslo položky: BER-FM2002

Vkladací filter striekacej pištole na farbu s 50 okami (biely)
Na filtrovanie značkovacej farby v striekacej pištoľi.

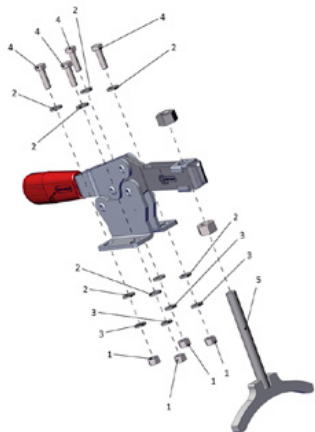

Parkovacia brzda kompletná

Číslo položky: CMC -KIT00047

Pre sériu AR a pohonný vozík HMC.



Guľový ventil 3/8"

Číslo položky: CMC-05177

Na prepnutie z funkcie spätného preplachovania na funkciu označovania.



Hadica na maľovanie s dĺžkou 10 metrov

Číslo položky: CMC-10H



Bezvzduchová tryska na povrchové značenie 219

Číslo položky: CMC-200-219



Bezvzduchová tryska na značenie 321

Číslo položky: CMC-202-321

Náhradné diely



Držiak trysky pre bezvzduchovú trysku 11/16" (17,4 mm) pre bezvzduchové trysky

Číslo položky: CMC-289391

Držiak trysky 11/16" (17,4 mm) pre bezvzduchové trysky



Bezvzduchová tryska na povrchové značenie 219

Číslo položky: CMC-662-219

Bezvzduchová tryska TITAN na označovanie povrchov, symbolov atď.

Uhol striekania: 20 stupňov

Otvor: 0,019 palca



Bezvzduchová tryska na povrchové značenie 421

Číslo položky: CMC-662-421

Bezvzduchová tryska TITAN na označovanie povrchov, symbolov atď.

Uhol striekania: 40 stupňov

Otvor: 0,021 palca



Bezvzduchová tryska na povrchové značenie 423

Číslo položky: CMC-662-423

Bezvzduchová tryska TITAN na označovanie povrchov, symbolov atď.

Uhol striekania: 40 stupňov

Otvor: 0,023 palca



Bezvzduchová tryska na povrchové značenie 519

Číslo položky: CMC-662-519

Bezvzduchová tryska TITAN na označovanie povrchov, symbolov atď.

Uhol striekania: 50 stupňov

Otvor: 0,019 palca



Bezvzduchová tryska na povrchové značenie 521

Číslo položky: CMC-662-521

Bezvzduchová tryska TITAN na označovanie povrchov, symbolov atď.

Uhol striekania: 50 stupňov

Otvor: 0,021 palca



Bezvzduchová tryska na značenie čiar 215

Číslo položky: CMC-697-215

Bezvzduchová tryska TITAN na značenie ostrých čiar.

Uhol striekania: 20 stupňov

Otvory: 0,015 palca



Bezvzduchová tryska na značenie čiar 217

Číslo položky: CMC-697-217

Bezvzduchová tryska TITAN na značenie ostrých čiar.

Uhol striekania: 20 stupňov

Otvory: 0,017 palca



Bezvzduchová tryska na značenie čiar 419

Číslo položky: CMC-697-419

Bezvzduchová tryska TITAN na značenie ostrých čiar.

Uhol striekania: 40 stupňov

Otvory: 0,019 palca



Bezvzduchová tryska na značenie čiar 421

Číslo položky: CMC-697-421

Titánová bezvzduchová tryska na značenie ostrých čiar.

Uhol striekania: 40 stupňov

Otvory: 0,021 palca



Bezvzduchová tryska na značenie čiar 423

Číslo položky: CMC-697-423

Bezvzduchová tryska TITAN na značenie ostrých čiar.

Uhol striekania: 40 stupňov

Otvory: 0,023 palca



Bezvzduchová tryska na značenie čiar 621

Číslo položky: CMC-697-621

Bezvzduchová tryska TITAN na značenie ostrých čiar.

Uhol striekania: 60 stupňov

Otvory: 0,021 palca

Náhradné diely



Bezvzduchová tryska na značenie čiar 627

Číslo položky: CMC-697-627

Bezvzduchová tryska TITAN na značenie ostrých čiar.

Uhol striekania: 60 stupňov

Otvory: 0,027 palca



Bezvzduchová tryska na značenie čiar 631

Číslo položky: CMC-697-631

Bezvzduchová tryska TITAN na značenie ostrých čiar.

Uhol striekania: 60 stupňov

Otvory: 0,031 palca



Príruba

Číslo položky: CMC-AR30PRO-02-006

Príruba na upevnenie predného kolesa.

Vhodná pre modely AR 30 Pro.



Fľaša s 250 ml oleja

Číslo položky: CMC-BIO46

Fluido Bio 46

Vhodné pre piestové čerpadlá CMC.

Špeciálny olej zabraňuje predčasnému opotrebovaniu čerpadla.



Predĺženie trysky 45 cm

Číslo položky: CMC-C94-017

Predĺženie trysky s dĺžkou 45 cm na jednoduché nanášanie na povrchy alebo dokonca na symboly.



Ručná bezvzduchová pištoľ krátka - model C94

Číslo položky: CMC-C94N

Bezvzduchová pištoľ C94 krátka.

Pripojenie: 1/4 palca

Bez chrániča rúk, Bez držiaka trysky, Bez bezvzduchovej trysky



Zaistovacie kolík pre značku

Číslo položky: CMC-CDK90-01-007

Vhodné pre značkovací stroj CMC

Súčasťou dodávky je závlačka



Protiprierazová hadica pre AR 30 Pro s okrúhlym podvozkom

Číslo položky: CMC-EXIT2100

Dĺžka = 2 100 mm

F 3/8 - F 3/8

pre AR 30 Pro s kruhovým podvozkom



Hadica proti pulzácii

Číslo položky: CMC-EXIT2400

Dĺžka = 2 400 mm

F 3/8

F90 3/8

pre AR 30 Pro



Anti-pulzná hadica pre AR 30 Pro 2017

Číslo položky: CMC-EXIT2550

Dĺžka = 2 550 mm

F-F

Pre zariadenie, ktoré drží pulzačnú hadicu spolu s čiernymi popruhmi.



Hydraulický olejový filter pre AR 30 Pro P

Číslo položky: CMC-FO-0379V

vhodné pre značkovací stroj CMC

- AR 30 ITPP

- AR 30 Pro P MAXX

- AR 180



Prestavbová súprava hlavného ventilu 3/8 palca

Číslo položky: CMC-KIT00018

Súprava na prestavbu guľového ventilu na nový hlavný ventil.

Skladá sa z:

- VS38-000 hlavný ventil

- otočná armatúra so spätnou hadicou (s kovovou koncovkou)

- T-prípojka pre manometer

Náhradné diely



Medený tesniaci krúžok 1/2" 21 x 27 x 1,5)

Číslo položky: CMC-OL00190



Medený tesniaci krúžok 3/8" (17 x 23 x 1,5)

Číslo položky: CMC-OL00191



Konektor DIR M 1/4 - F GIR 3/8

Číslo položky: CMC-P00-027

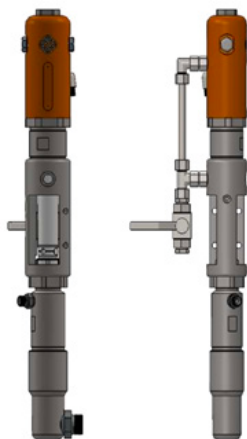

Bezvzduchové čerpadlo CMC P20

Číslo položky: CMC-P20

Vhodné pre bezvzduchové čerpadlo CMC P20.

Náhradné diely

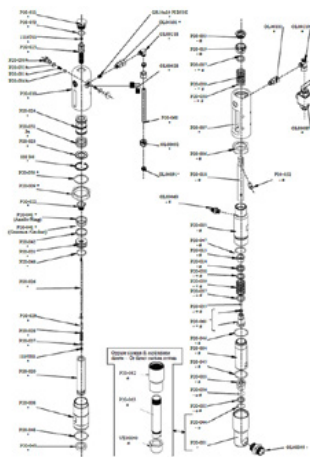

Guľôčkové sedlo \varnothing 25 pre P20

Číslo položky: CMC-P20-002

Vhodné pre bezvzduchové čerpadlo CMC P20.

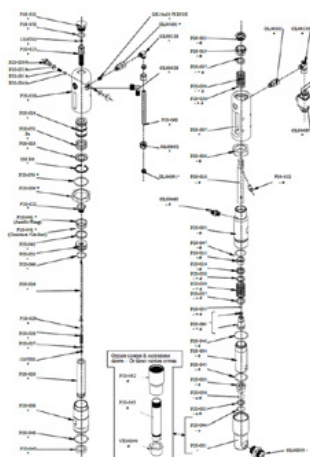

\varnothing 25 klietka na gule

Číslo položky: CMC-P20-003

Vhodné pre bezvzduchové čerpadlo CMC P20.

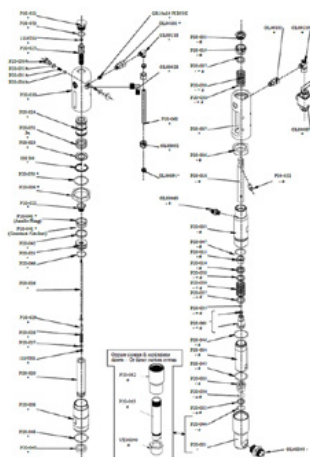

Puzdro vretena

Číslo položky: CMC-P20-019

Vhodné pre bezvzduchové čerpadlo CMC P20.

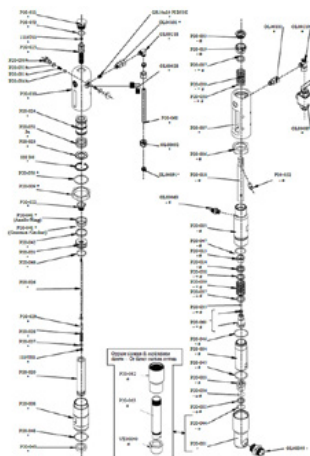

Puzdro vretena

Číslo položky: CMC-P20-033

Vhodné pre bezvzduchové čerpadlo CMC P20.

Náhradné diely

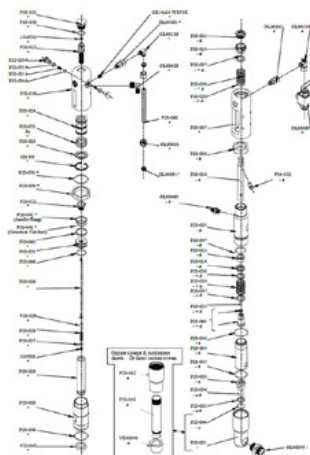

Lopta

Číslo položky: CMC-P20-034

Vhodné pre bezvzduchové čerpadlo CMC P20.



Obal pre bezvzduchové čerpadlo P20

Číslo položky: CMC-P20-039

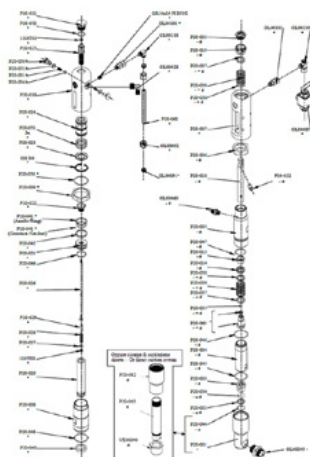

O-krúžok 2112 z PTFE

Číslo položky: CMC-P20-044

Vhodné pre bezvzduchové čerpadlo CMC P20.

Sada farebných tesnení

Číslo položky: CMC-P20-092

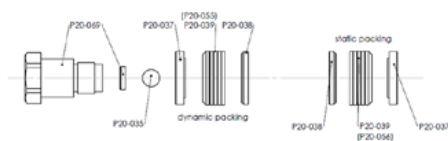

Náhradné diely

Kein Bild verfügbar!

Bitte beachten Sie die Dokumente unter Downloads / Pdf Docs

No picture available!

Please have a look for the documents you will find under Downloads / Pdf Docs

Hydraulický olejový filter pre AR 30 Pro P

Číslo položky: CMC-P21-015



Plastový box na náradie

Číslo položky: CMC-PI00004

Skriňa na náradie z plastu

vhodný pre značkovacie stroje CMC.



Plastová rukoväť

Číslo položky: CMC-PL0007

vhodné pre značkový stroj CMC



Tlakomer 400 bar

Číslo položky: CMC-PN00211

Tlakomer s maximálnym zobrazením tlaku 400 bar.

Náhradné diely



Pneumatické koleso (predné koleso) 8/3.00X4

Číslo položky: CMC-RU00058

Predné koleso pre sériu AR 30 s ráfikom.

Gumené koleso ideálne vyrovnáva mierne nerovnosti.

Rozmery: 8/3.00X4



Colica / Code	Descrizione	Description
14	VITE PISAGGIO CARTER	SCREW TO ROLLER PROTECTION
15	BARILETTA DI RIVESTIMENTO ANTEPOLICE	PROTECTIVE SHEATH OF THE FRONT ROLLER
16	FORCELLA D'AVVIO	FRONT FORK
17	ALZACIP	ROLLER ROLLER
18	ALZACIP	ROLLER ROLLER
19	ALZACIP	ROLLER ROLLER
20	ALZACIP	ROLLER ROLLER
21	ALZACIP	ROLLER ROLLER
22	ALZACIP	ROLLER ROLLER
23	ALZACIP	ROLLER ROLLER
24	ALZACIP	ROLLER ROLLER

Označovacia jednotka s kolieskom

Číslo položky: CMC-SU00030

Značkovacia jednotka s plastovým kolieskom - na udržanie vzdialenosti medzi lakovacou pištoľou a podkladom vždy na rovnej úrovni.

Páka na spúšťanie lakovacej pištole alebo otočného kolieska

Číslo položky: CMC-SU00156

vhodné pre sériu AR 30 Pro



Nasávacia hadica

Číslo položky: CMC-TV1ASPAR30

Sacia hadica pre sériu AR 30 s membránovými čerpadlami.



Náhradné diely



Vysokotlaková hadica na farbu 1/4" 10 metrov

Číslo položky: CMC-TVAPR1/410MT

Vysokotlaková hadica na farbu

Dĺžka: 10 metrov

Pripojenie: 1/4 palca



Cirkulačná hadica

Číslo položky: CMC-TVAPR1/41100I

Vysokotlaková cirkulačná hadica vhodná pre nový prepínací ventil VS38-000



Vysokotlaková hadica na farbu 1/4" s dĺžkou 15 metrov

Číslo položky: CMC-TVAPR1/415MT

Vysokotlaková hadica na farbu

Dĺžka: 15 metrov

Pripojenie: 1/4 palca



Vysokotlakový farebný filter 60 ok

Číslo položky: CMC-VE00062

vhodné pre značkový stroj CMC

Dĺžka: 145 mm

priemer 25 mm

Náhradné diely

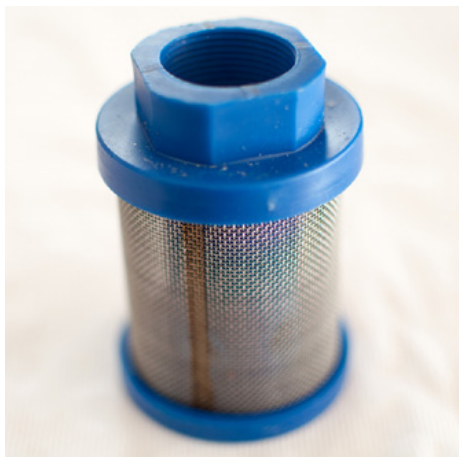

Sací filter K1000 modrý

Číslo položky: CMC-VE00064

Vhodné pre stroje CMC.



Vysokotlakový farebný filter s 30 okami

Číslo položky: CMC-VE00110

vhodné pre značkový stroj CMC

Dĺžka: 145 mm

Priemer: 25 mm



Hlavný ventil 3/8 palca

Číslo položky: CMC-VS38-000

Na prepínanie zo spiatocky na pištoľ.

Vhodné pre sériu CMC AR 30.



Bezvzduchová tryska na povrchové značenie 219

Číslo položky: CMC-200-219



Bezvzduchová tryska na značenie 321

Číslo položky: CMC-202-321



Držiak trysky pre bezvzduchovú trysku 11/16 " (17,4 mm) pre bezvzduchové trysky

Číslo položky: CMC-289391

Držiak trysky 11/16" (17,4 mm) pre bezvzduchové trysky

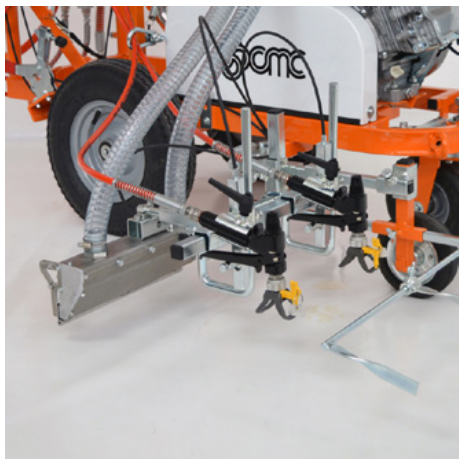

Druhá ručná bezvzduchová pištoľ

Číslo položky: CMC-2PAR30

Druhá ručná bezvzduchová pištoľ so závesom, hadicou a uvoľňovacím lankom.



Bezvzduchová tryska na povrchové značenie 219

Číslo položky: CMC-662-219

Bezvzduchová tryska TITAN na označovanie povrchov, symbolov atď.

Uhol striekania: 20 stupňov

Otvor: 0,019 palca



Bezvzduchová tryska na povrchové značenie 421

Číslo položky: CMC-662-421

Bezvzduchová tryska TITAN na označovanie povrchov, symbolov atď.

Uhol striekania: 40 stupňov

Otvor: 0,021 palca



Bezvzduchová tryska na povrchové značenie 423

Číslo položky: CMC-662-423

Bezvzduchová tryska TITAN na označovanie povrchov, symbolov atď.

Uhol striekania: 40 stupňov

Otvor: 0,023 palca



Bezvzduchová tryska na povrchové značenie 519

Číslo položky: CMC-662-519

Bezvzduchová tryska TITAN na označovanie povrchov, symbolov atď.

Uhol striekania: 50 stupňov

Otvor: 0,019 palca



Bezvzduchová tryska na povrchové značenie 521

Číslo položky: CMC-662-521

Bezvzduchová tryska TITAN na označovanie povrchov, symbolov atď.

Uhol striekania: 50 stupňov

Otvor: 0,021 palca



Bezvzduchová tryska na značenie čiar 215

Číslo položky: CMC-697-215

Bezvzduchová tryska TITAN na značenie ostrých čiar.

Uhol striekania: 20 stupňov

Otvory: 0,015 palca



Bezvzduchová tryska na značenie čiar 217

Číslo položky: CMC-697-217

Bezvzduchová tryska TITAN na značenie ostrých čiar.

Uhol striekania: 20 stupňov

Otvory: 0,017 palca



Bezvzduchová tryska na značenie čiar 419

Číslo položky: CMC-697-419

Bezvzduchová tryska TITAN na značenie ostrých čiar.

Uhol striekania: 40 stupňov

Otvory: 0,019 palca



Bezvzduchová tryska na značenie čiar 421

Číslo položky: CMC-697-421

Titánová bezvzduchová tryska na značenie ostrých čiar.

Uhol striekania: 40 stupňov

Otvory: 0,021 palca



Bezvzduchová tryska na značenie čiar 423

Číslo položky: CMC-697-423

Bezvzduchová tryska TITAN na značenie ostrých čiar.

Uhol striekania: 40 stupňov

Otvory: 0,023 palca



Bezvzduchová tryska na značenie čiar 621

Číslo položky: CMC-697-621

Bezvzduchová tryska TITAN na značenie ostrých čiar.

Uhol striekania: 60 stupňov

Otvory: 0,021 palca



Bezvzduchová tryska na značenie čiar 627

Číslo položky: CMC-697-627

Bezvzduchová tryska TITAN na značenie ostrých čiar.

Uhol striekania: 60 stupňov

Otvory: 0,027 palca



Bezvzduchová tryska na značenie čiar 631

Číslo položky: CMC-697-631

Bezvzduchová tryska TITAN na značenie ostrých čiar.

Uhol striekania: 60 stupňov

Otvory: 0,031 palca



Držiak HMC pre AR 30 Pro-P, AR 30 Pro P-25

Číslo položky: CMC-AR30P-03-015

Vhodné pre nasledujúce stroje CMC na značenie ciest:

AR 30 Pro P

AR 30 Pro P-25



Fľaša s 250 ml oleja

Číslo položky: CMC-BIO46

Fluidio Bio 46

Vhodné pre piestové čerpadlá CMC.

Špeciálny olej zabraňuje predčasnému opotrebovaniu čerpadla.



Predĺženie trysky 45 cm

Číslo položky: CMC-C94-017

Predĺženie trysky s dĺžkou 45 cm na jednoduché nanášanie na povrchy alebo dokonca na symboly.

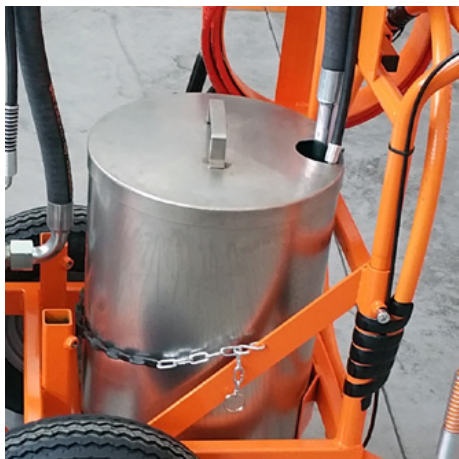

Nádoba na značkovacie farby s vekom z nehrdzavejúcej ocele

Číslo položky: CMC-CONTINOX30C

Nádoba na farbu z nehrdzavejúcej ocele s vekom, ktorá sa hodí k sérii AR 30.

Priemer: 33 cm

Výška: 30 cm: 40 cm

Kapacita: cca 30 litrov

Kein Bild verfügbar!

Bitte beachten Sie die Dokumente unter Downloads / Pdf Docs

No picture available!

Please have a look for the documents you will find under Downloads / Pdf Docs

Dvojitá gravitačná sklenená šejkerka 2 x 15 cm

Číslo položky: CMC-DISPERLAR30-1515

Dvojitý gravitačný rozmetávač sklenených guľičiek pre ručné značkovacie stroje CMC.

Maximálna šírka rozmetania: 15 cm

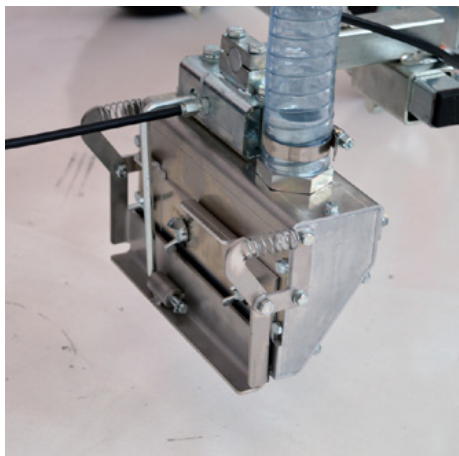

Gravitačná sklenená šejkerka na korálky 15 cm

Číslo položky: CMC-DISPERLAR30-20

Gravitačný rozmetávač sklenených guľičiek pre ručné značkovacie stroje CMC.

Maximálna šírka rozmetania: 15 cm



Gravitačná sklenená šejkerka na korálky 30 cm

Číslo položky: CMC-DISPERLAR30-30

Gravitačný rozmetávač sklenených guľičiek pre ručné značkovacie stroje CMC.

Maximálna šírka rozmetania: 30 cm

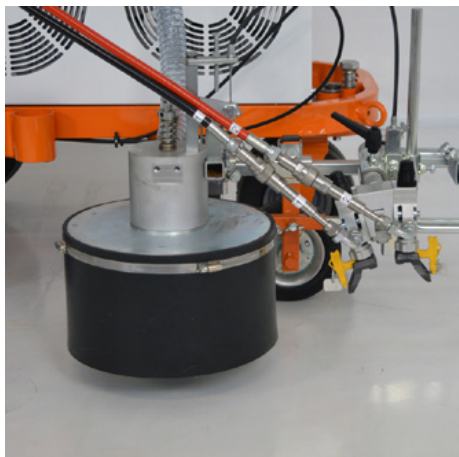

System sklenených perličiek s kónickou šejkrou na sklenené perličky

Číslo položky: CMC-DISPERLAR30-CON

Gravitačný systém rozptylu sklenených guľičiek so špeciálnym výstupným systémom.

Ten zabraňuje odfukovaniu reflexných sklenených guľičiek cez zásteru a znižuje tak množstvo použitého materiálu.



CMC - HMC Pohonný vozík s hydraulickým pohonom pre stroje na značenie ciest

Číslo položky: CMC-HMC-B

Zvýšte svoju produktivitu s hydraulicky poháňaným vozíkom HMC od spoločnosti CMC. Tento vozík sa dá namontovať za ručný stroj na značenie ciest pomocou závesu. S motorom Briggs and Stratton.



50 litrová plastová nádrž na farbu

Číslo položky: CMC-KITCONT50



Elektrický motor pre AR 30 Pro / Elektrický stroj na značenie podláh

Číslo položky: CMC-KITELAR30

Na jednoduchú a rýchlu zmenu spaľovacieho motora na elektrický pohon bezvzduchového čerpadla.

Výkon: 3 hp, jednofázový
Výkon čerpadla: 5,9 l/min.



50 litrová plastová nádrž na farbu

Číslo položky: CMC-PL00199

Pre rozšírenú výkonnostnú súpravu vášho značenia. 50-litrová nádrž na farbu pre váš značkovací stroj CMC. Vyrobená z plastu s vekom.

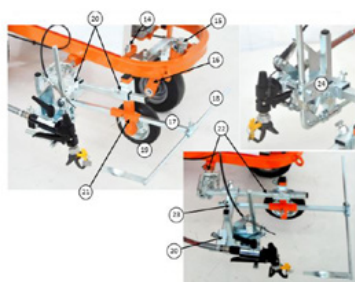

Colica / Code	Descrizione	Description
14	VITE PISAGGIO CARTER	SCREW TO REAR & PROTECTION
15	BRACCETTO DI SOSTEGNO RUOTA ANTERIORE	FRONT BRACKET OF THE FRONT WHEEL
16	FORNELLO AR30PRO	PORCELAIN BURNER
17	ALZACIP	BEZEL MESH
18	ALZACIP	BEZEL MESH
19	BRACCIO	BEZEL SUPPORT BRACKET
20	STECCO LIA	SUPPORT & GUIDE
21	ALZACIP-04-04	SUPPORTO RUOTINO E ALZACIP
22	CONSOLE-04-04	SUPPORTO SPECIALE
23	TRUSSO ZINCATO	SUPPORTO PER GRUPPO PISTOLA
24	GRUPPO	GRUPPO PISTOLA

Označovacia jednotka s kolieskom

Číslo položky: CMC-SU00030

Značkovacia jednotka s plastovým kolieskom - na udržanie vzdialenosti medzi lakovacou pištoľou a podkladom vždy na rovnej úrovni.



Záves pre lakovaciu pištoľ s otočným kolieskom (Markeur)

Číslo položky: CMC-SU00220

Na vyrovnanie nerovných povrchov. Vybavený rotujúcim vzduchovým kolieskom na kreslenie dokonalých línií aj v krivkách.



Hadicový navijak pre bezvzduchové zariadenia

Číslo položky: CMC-VE00113

Hadicový bubon pre bezvzduchové stroje na značenie ciest. (bez hadice)

Pojme 10 metrov hadice 1/4 palca alebo 12 metrov hadice 3/8 palca.



Ďalšie informácie

Číslo položky: STR_zz_§

Všetky uvedené ceny sú platné 2 mesiace od dátumu vydania.

Ceny sú netto. Dodanie zo závodu (Incoterm - EXW)

Nenesieme žiadnu zodpovednosť za aktuálnosť, správnosť a úplnosť informácií.

Platia naše všeobecné obchodné podmienky!

https://shop.stramat.com/data/dokumente/AGB_de.pdf
