

CMC AR 30 PROP-H - bezvzduchový stroj na značení silnic s pístovým čerpadlem 6,17 l/min a motorem

Číslo položky:

CMC-MTLAR30PROP-H

Délka:

155 cm

Wide:

75 cm

Výška:

101 cm

Hmotnost:

142 kg

tvořeno 10.09.2024



Popis

Jednoduchý, lehký a nekomplikovaný ručně vedený stroj na značení silnic pro drobné značení v profesionální nebo komunální oblasti! Vybaveno pístovým čerpadlem.

Benzínový motor:

- Honda
- Výkon 6 HP
- Ruční startér

(Během několika minut můžete benzinový motor rychle vyměnit za vhodný elektromotor. (Viz následující články)

Ručně spouštěný stroj:

Model AR 30 Pro je možné vybavit také hydraulickým pohonem HMC nebo HMC-C. (Viz následující články)

Parkovací brzda
na zadním kole

Nastavitelné přední kolo,

Popis

k vyznačení těsných poloměrů. Během práce ji lze uzamknout nebo odemknout páčkou na řídicích. Tvrdost řízení lze nastavit pomocí speciálního ovladače.

Teleskopické hledí

pro snadné počáteční značení nebo přesné přeznačení stávajících linií.

Řídítka

je výškově nastavitelný

Držák na kbelík s barvou

(průměr max. 32 cm)

Bezvzduchové hydraulické pístové čerpadlo

- max. provozní tlak 210 bar

- max. objemový průtok 6,17 l / min

Odnímatelná lakovací pistole:

Lze ji použít jako ruční pistoli na šablony nebo povrchové značky nebo pomocí spouštěcí rukojeti jako pistoli na čáry. Standardní tryska pro vedení 10-20 cm. (Šířka čáry se může měnit od 5 cm do 30 cm změnou trysky a/nebo nastavením výšky pistole).

Značka s kolečkem:

Aby byla vzdálenost mezi lakovací pistolí a vozovkou stejná.

MAX. ŠÍŘKA ŘÁDKU:

50 cm (možné pouze s vhodným příslušenstvím).

Náhradní



Vložkový filtr do pistole na barvu se 100 oky (žlutý)

Číslo položky: BER-2004

Zásuvný filtr pro stříkací pistoli na barvy se 100 oky (žlutý).
Pro filtrování značkovací barvy ve stříkací pistoli.
Ideální pro polyuretanové barvy.



Sací filtr 28 x 1,5 IG 60 ok

Číslo položky: BER-22906

Sací filtr 28 x 1,5 IG 60 ok
Sací filtr krátký. Zesílené provedení.



Vložkový filtr do pistole na barvu s 50 oky (bílý)

Číslo položky: BER-FM2002

Vložený filtr do stříkací pistole na barvy s 50 oky (bílý)
Pro filtrování značkovací barvy ve stříkací pistoli.

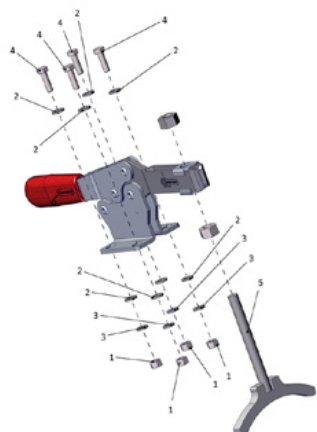

Parkovací brzda kompletní

Číslo položky: CMC -KIT00047

Pro řadu AR a vozík s pohonem HMC.



Kulový ventil 3/8"

Číslo položky: CMC-05177

Pro přepnutí z funkce zpětného praní na funkci značení.



Hadice na barvu dlouhá 10 metrů

Číslo položky: CMC-10H



Bezvzduchová tryska pro povrchové značení 219

Číslo položky: CMC-200-219



Bezvzduchová tryska pro značení čar 321

Číslo položky: CMC-202-321



Držák trysky pro bezvzduchovou trysku 1 1/16" (17,4 mm) pro bezvzduchové trysky

Číslo položky: CMC-289391

Držák trysek 1 1/16" (17,4 mm) pro bezvzduchové trysky



Bezvzduchová tryska pro povrchové značení 219

Číslo položky: CMC-662-219

Bezvzduchová tryska TITAN pro značení povrchů, symbolů atd.

Úhel stříkání: 20 stupňů

Otvor: 0,019 palce



Bezvzduchová tryska pro povrchové značení 421

Číslo položky: CMC-662-421

Bezvzduchová tryska TITAN pro značení povrchů, symbolů atd.

Úhel stříkání: 40 stupňů

Otvor: 0,021 palce



Bezvzduchová tryska pro povrchové značení 423

Číslo položky: CMC-662-423

Bezvzduchová tryska TITAN pro značení povrchů, symbolů atd.

Úhel stříkání: 40 stupňů

Otvor: 0,023 palce



Bezvzduchová tryska pro povrchové značení 519

Číslo položky: CMC-662-519

Bezvzduchová tryska TITAN pro značení povrchů, symbolů atd.

Úhel stříkání: 50 stupňů

Otvor: 0,019 palce



Bezvzduchová tryska pro povrchové značení 521

Číslo položky: CMC-662-521

Bezvzduchová tryska TITAN pro značení povrchů, symbolů atd.

Úhel stříkání: 50 stupňů

Otvor: 0,021 palce



Bezvzduchová tryska pro značení čar 215

Číslo položky: CMC-697-215

Bezvzduchová tryska TITAN pro značení ostrých čar.

Úhel stříkání: 20 stupňů

Otvor: 0,015 palce



Bezvzduchová tryska pro značení čar 217

Číslo položky: CMC-697-217

Bezvzduchová tryska TITAN pro značení ostrých čar.

Úhel stříkání: 20 stupňů

Otvor: 0,017 palce



Bezvzduchová tryska pro značení čar 419

Číslo položky: CMC-697-419

Bezvzduchová tryska TITAN pro značení ostrých čar.

Úhel stříkání: 40 stupňů

Otvor: 0,019 palce



Bezvzduchová tryska pro značení čar 421

Číslo položky: CMC-697-421

Titanové bezvzduchové trysky pro značení ostrých čar.

Úhel stříkání: 40 stupňů

Otvor: 0,021 palce



Bezvzduchová tryska pro značení čar 423

Číslo položky: CMC-697-423

Bezvzduchová tryska TITAN pro značení ostrých čar.

Úhel stříkání: 40 stupňů

Otvor: 0,023 palce



Bezvzduchová tryska pro značení čar 621

Číslo položky: CMC-697-621

Bezvzduchová tryska TITAN pro značení ostrých čar.

Úhel stříkání: 60 stupňů

Otvor: 0,021 palce

Náhradní



Bezvzduchová tryska pro značení čar 627

Číslo položky: CMC-697-627

Bezvzduchová tryska TITAN pro značení ostrých čar.

Úhel stříkání: 60 stupňů

Otvor: 0,027 palce



Bezvzduchová tryska pro značení čar 631

Číslo položky: CMC-697-631

Bezvzduchová tryska TITAN pro značení ostrých čar.

Úhel stříkání: 60 stupňů

Otvor: 0,031 palce



Příruba

Číslo položky: CMC-AR30PRO-02-006

Příruba pro upevnění předního kola.

Vhodné pro modely AR 30 Pro.



Láhev s 250 ml oleje s pumpičkou

Číslo položky: CMC-BIO46

Fluido Bio 46

Vhodné pro pístová čerpadla CMC.

Speciální olej zabraňuje předčasnému opotřebení čerpadla.



Prodloužení trysky 45 cm

Číslo položky: CMC-C94-017

Prodloužení trysky o 45 cm pro snadné nanášení na plochy nebo rovnoměrné symboly.



Ruční bezvzduchová pistole krátká - model C94

Číslo položky: CMC-C94N

Bezvzduchová pistole C94 krátká.

Připojení: 1/4 palce

Bez ochranného krytu rukou, Bez držáku trysky, Bez bezvzduchové trysky.



Zajišťovací kolík pro značku

Číslo položky: CMC-CDK90-01-007

Vhodné pro značkovací stroj CMC

Součástí dodávky je závlačka



Protipulzní hadice pro AR 30 Pro s kulatým podvozkem

Číslo položky: CMC-EXIT2100

Délka = 2 100 mm

F 3/8 - F 3/8

pro AR 30 Pro s kulatým podvozkem



Hadice proti pulzaci

Číslo položky: CMC-EXIT2400

Délka = 2 400 mm

F 3/8

F90 3/8

pro AR 30 Pro



Protipulzní hadice pro AR 30 Pro 2017

Číslo položky: CMC-EXIT2550

Délka = 2 550 mm

F-F

Pro zařízení, které drží pulzační hadici pohromadě pomocí černých pásků.



Hydraulický olejový filtr pro AR 30 Pro P

Číslo položky: CMC-FO-0379V

vhodné pro značkový stroj CMC

- AR 30 ITPP

- AR 30 Pro P MAXX

- AR 180



Přestavbová sada hlavního ventilu 3/8 palce

Číslo položky: CMC-KIT00018

Přestavbová sada kulového ventilu na nový hlavní ventil.

Skládá se z:

- VS38-000 hlavní ventil

- otočné šroubení se zpětnou hadicí (s kovovou koncovkou)

- T-šroubení pro manometer



Měděný těsnicí kroužek 1/2" 21 x 27 x 1,5)

Číslo položky: CMC-OL00190



Měděný těsnicí kroužek 3/8" (17 x 23 x 1,5)

Číslo položky: CMC-OL00191



Konektor DIR M 1/4 - F GIR 3/8

Číslo položky: CMC-P00-027

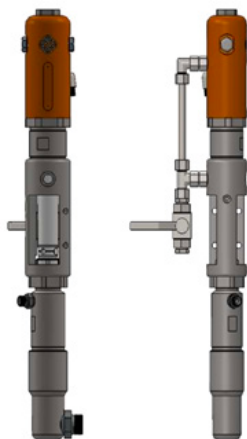

Bezvzduchové čerpadlo CMC P20

Číslo položky: CMC-P20

Vhodné pro bezvzduchové čerpadlo CMC P20.

Náhradní

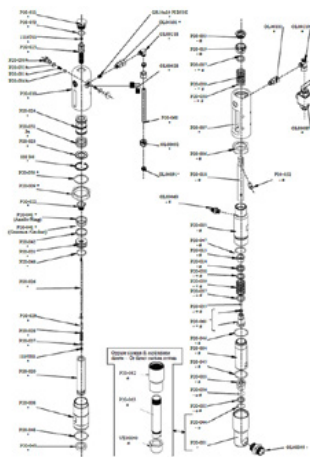

Kulové sedlo ø 25 pro P20

Číslo položky: CMC-P20-002

Vhodné pro bezvzduchové čerpadlo CMC P20.

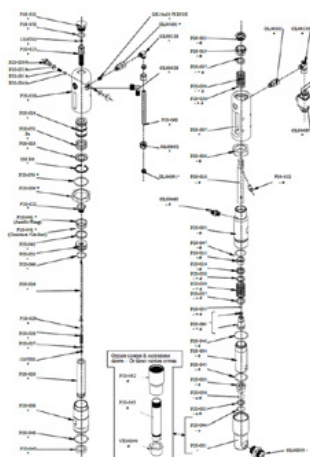

Klec na kuličky ø 25

Číslo položky: CMC-P20-003

Vhodné pro bezvzduchové čerpadlo CMC P20.

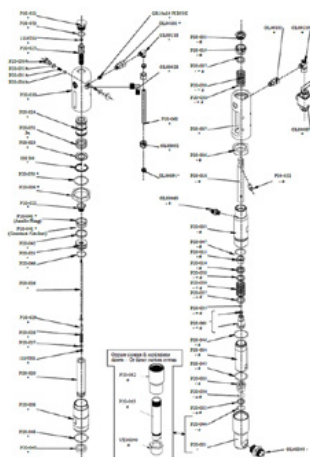

Pouzdro vřetena

Číslo položky: CMC-P20-019

Vhodné pro bezvzduchové čerpadlo CMC P20.

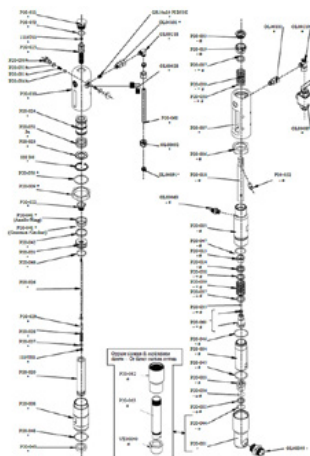

Pouzdro vřetena

Číslo položky: CMC-P20-033

Vhodné pro bezvzduchové čerpadlo CMC P20.

Náhradní

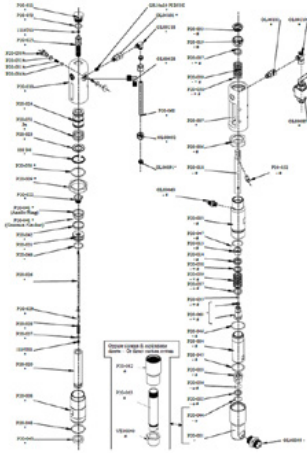

Míč

Číslo položky: CMC-P20-034

Vhodné pro bezvzduchové čerpadlo CMC P20.



Obal pro bezvzduchové čerpadlo P20

Číslo položky: CMC-P20-039

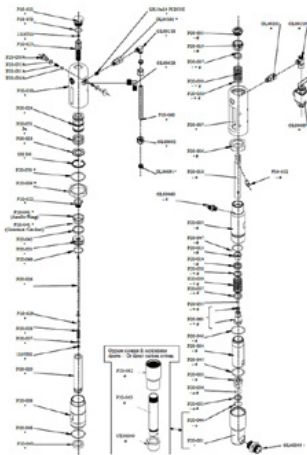

O-kroužek 2112 z PTFE

Číslo položky: CMC-P20-044

Vhodné pro bezvzduchové čerpadlo CMC P20.

Sada barevných těsnění

Číslo položky: CMC-P20-092

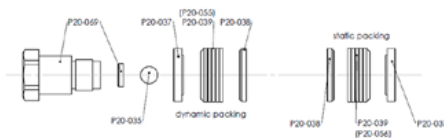

Náhradní

Kein Bild verfügbar!

Bitte beachten Sie die Dokumente unter Downloads / Pdf Docs

No picture available!

Please have a look for the documents you will find under Downloads / Pdf Docs

Hydraulický olejový filtr pro AR 30 Pro P

Číslo položky: CMC-P21-015



Plastový box na nářadí

Číslo položky: CMC-PI00004

Box na nářadí z plastu

vhodný pro značkovací stroje CMC.



Plastová rukojeť

Číslo položky: CMC-PL0007

vhodné pro značkovací stroj CMC



Tlakoměr 400 bar

Číslo položky: CMC-PN00211

Tlakoměr s maximálním zobrazením tlaku 400 bar.

Náhradní



Pneumatické kolo (přední kolo) 8/3.00X4

Číslo položky: CMC-RU00058

Přední kolo pro řadu AR 30 s ráfkem.

Gumové kolo ideálně vyrovnává mírné nerovnosti.

Rozměry: 8/3.00X4



Colica / Code	Descrizione	Description
14	UTILE PISAGGIO CANTIERE	SCREW TO ROLLER & PROTECTION
15	BARILETTONE RIVOLTO RUOTA ANTERIORE	REVERSED DRIVE OF THE FRONT WHEEL
16	FORCELLA ANTERIORE	FRONT FORK
17	RUOTINO	ROLLER WHEEL
18	RUOTINO	ROLLER WHEEL
19	RUOTA A SUPPORTO RUOTOLA	WHEEL OF THE GUN SUPPORT
20	STECCO LIA	CROSS-SUPPORT
21	ALZABRACCIO	SUPPORT OF THE WHEEL AND OF THE PISTOL
22	CONSOLE SPECIALE	CONSOLE SPECIAL SUPPORT
23	TRUSSO ZINCATO	SUPPORT OF THE GUN GROUP
24	GRUPPO PISTOLA	GUN GROUP

Označovací jednotka s kolečkem

Číslo položky: CMC-SU00030

Označovací jednotka s plastovým kolečkem - pro udržení stále stejné vzdálenosti mezi lakovací pistolí a podkladem.

Páka pro spuštění lakovací pistole nebo otočného kola

Číslo položky: CMC-SU00156

vhodné pro řadu AR 30 Pro

Sací hadice

Číslo položky: CMC-TV1ASPAR30

Sací hadice pro řadu AR 30 s membránovými čerpadly.





Vysokotlaká hadice na barvu 1/4" 10 metrů

Číslo položky: CMC-TVAPR1/410MT

Vysokotlaká hadice na barvu

Délka: 10 metrů

Přípojka: 1,5 mm, 2,5 mm, 3,5 mm: 1/4 palce



Oběhová hadice

Číslo položky: CMC-TVAPR1/41100I

Vysokotlaká cirkulační hadice vhodná pro nový přepínací ventil VS38-000



Vysokotlaká hadice na barvu 1/4" dlouhá 15 metrů

Číslo položky: CMC-TVAPR1/415MT

Vysokotlaká hadice na barvu

Délka: 15 metrů

Přípojka: 1,5 mm, 2,5 mm, 3,5 mm: 1/4 palce



Vysokotlaký barevný filtr 60 ok

Číslo položky: CMC-VE00062

vhodné pro značkovací stroj CMC

Délka: délka: 145 mm
průměr 25 mm

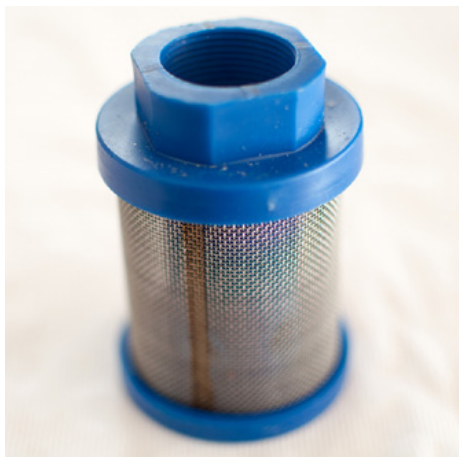

Sací filtr K1000 modrý

Číslo položky: CMC-VE00064

Vhodné pro stroje CMC.



Vysokotlaký barevný filtr 30 ok

Číslo položky: CMC-VE00110

vhodné pro značkový stroj CMC

Délka: délka: 145 mm

Průměr: 25 mm

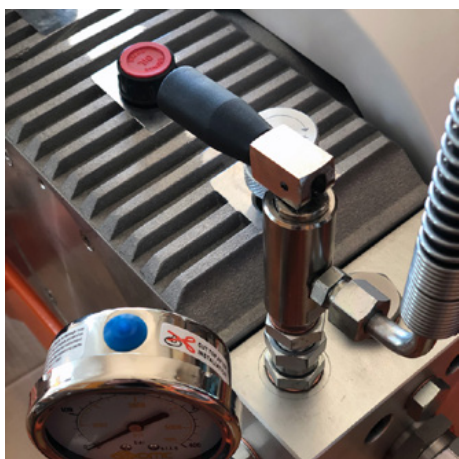

Hlavní ventil 3/8 palce

Číslo položky: CMC-VS38-000

Pro přepínání ze zpětného mytí na pistoli.

Vhodné pro řadu CMC AR 30.



Bezvzduchová tryska pro povrchové značení 219

Číslo položky: CMC-200-219



Bezvzduchová tryska pro značení čar 321

Číslo položky: CMC-202-321



Držák trysky pro bezvzduchovou trysku 1 1/16" (17,4 mm) pro bezvzduchové trysky

Číslo položky: CMC-289391

Držák trysek 1 1/16" (17,4 mm) pro bezvzduchové trysky



Druhá ruční bezvzduchová pistole

Číslo položky: CMC-2PAR30

Druhá ruční bezvzduchová pistole se závěsem, hadicí a lankovým uvolňovačem.



Bezvzduchová tryska pro povrchové značení 219

Číslo položky: CMC-662-219

Bezvzduchová tryska TITAN pro značení povrchů, symbolů atd.

Úhel stříkání: 20 stupňů

Otvor: 0,019 palce



Bezvzduchová tryska pro povrchové značení 421

Číslo položky: CMC-662-421

Bezvzduchová tryska TITAN pro značení povrchů, symbolů atd.

Úhel stříkání: 40 stupňů

Otvor: 0,021 palce



Bezvzduchová tryska pro povrchové značení 423

Číslo položky: CMC-662-423

Bezvzduchová tryska TITAN pro značení povrchů, symbolů atd.

Úhel stříkání: 40 stupňů

Otvor: 0,023 palce



Bezvzduchová tryska pro povrchové značení 519

Číslo položky: CMC-662-519

Bezvzduchová tryska TITAN pro značení povrchů, symbolů atd.

Úhel stříkání: 50 stupňů

Otvor: 0,019 palce



Bezvzduchová tryska pro povrchové značení 521

Číslo položky: CMC-662-521

Bezvzduchová tryska TITAN pro značení povrchů, symbolů atd.

Úhel stříkání: 50 stupňů

Otvor: 0,021 palce



Bezvzduchová tryska pro značení čar 215

Číslo položky: CMC-697-215

Bezvzduchová tryska TITAN pro značení ostrých čar.

Úhel stříkání: 20 stupňů

Otvor: 0,015 palce



Bezvzduchová tryska pro značení čar 217

Číslo položky: CMC-697-217

Bezvzduchová tryska TITAN pro značení ostrých čar.

Úhel stříkání: 20 stupňů

Otvor: 0,017 palce



Bezvzduchová tryska pro značení čar 419

Číslo položky: CMC-697-419

Bezvzduchová tryska TITAN pro značení ostrých čar.

Úhel stříkání: 40 stupňů

Otvor: 0,019 palce



Bezvzduchová tryska pro značení čar 421

Číslo položky: CMC-697-421

Titanové bezvzduchové trysky pro značení ostrých čar.

Úhel stříkání: 40 stupňů

Otvor: 0,021 palce



Bezvzduchová tryska pro značení čar 423

Číslo položky: CMC-697-423

Bezvzduchová tryska TITAN pro značení ostrých čar.

Úhel stříkání: 40 stupňů

Otvor: 0,023 palce



Bezvzduchová tryska pro značení čar 621

Číslo položky: CMC-697-621

Bezvzduchová tryska TITAN pro značení ostrých čar.

Úhel stříkání: 60 stupňů

Otvor: 0,021 palce



Bezvzduchová tryska pro značení čar 627

Číslo položky: CMC-697-627

Bezvzduchová tryska TITAN pro značení ostrých čar.

Úhel stříkání: 60 stupňů

Otvor: 0,027 palce



Bezvzduchová tryska pro značení čar 631

Číslo položky: CMC-697-631

Bezvzduchová tryska TITAN pro značení ostrých čar.

Úhel stříkání: 60 stupňů

Otvor: 0,031 palce



Držák HMC pro AR 30 Pro-P, AR 30 Pro P-25

Číslo položky: CMC-AR30P-03-015

Vhodné pro následující stroje CMC na značení silnic:

AR 30 Pro P

AR 30 Pro P-25



Láhev s 250 ml oleje s pumpičkou

Číslo položky: CMC-BIO46

Fluido Bio 46

Vhodné pro pístová čerpadla CMC.

Speciální olej zabraňuje předčasnému opotřebení čerpadla.



Prodloužení trysky 45 cm

Číslo položky: CMC-C94-017

Prodloužení trysky o 45 cm pro snadné nanášení na plochy nebo rovnoměrné symboly.

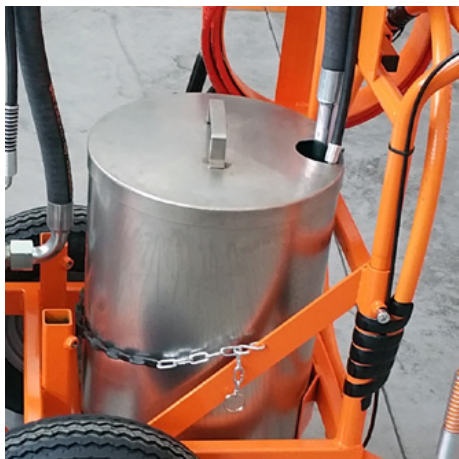

Nádoba na značkovací barvy s víkem z nerezové oceli

Číslo položky: CMC-CONTINOX30C

Nádoba na barvu z nerezové oceli s víkem, která se hodí k řadě AR 30.

Průměr: 33 cm

Výška: 33 cm: 40 cm

kapacita: 1,5 l: objem: cca 30 litrů

Kein Bild verfügbar!

Bitte beachten Sie die Dokumente unter Downloads / Pdf Docs

No picture available!

Please have a look for the documents you will find under Downloads / Pdf Docs

Dvojitá gravitační skleněná šejkr 2 x 15 cm

Číslo položky: CMC-DISPERLAR30-1515

Dvojitý gravitační rozmetávač skleněných kuliček pro ruční značkovací stroje CMC.

Maximální šířka rozmetání: 15 cm

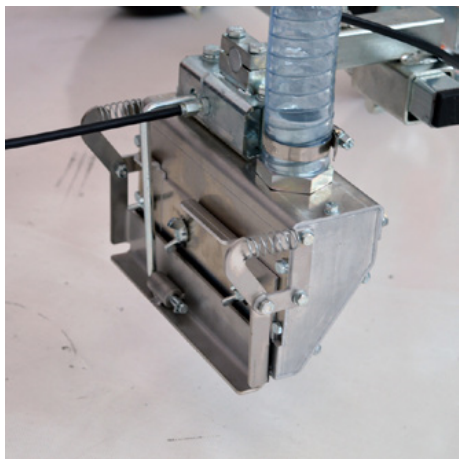

Gravitační skleněná třepačka na kuličky 15 cm

Číslo položky: CMC-DISPERLAR30-20

Gravitační rozmetadlo skleněných kuliček pro ruční značkovací stroje CMC.

Maximální šířka rozmetání: 15 cm



Gravitační skleněná třepačka na kuličky 30 cm

Číslo položky: CMC-DISPERLAR30-30

Gravitační rozmetadlo skleněných kuliček pro ruční značkovací stroje CMC.

Maximální šířka rozmetání: 30 cm

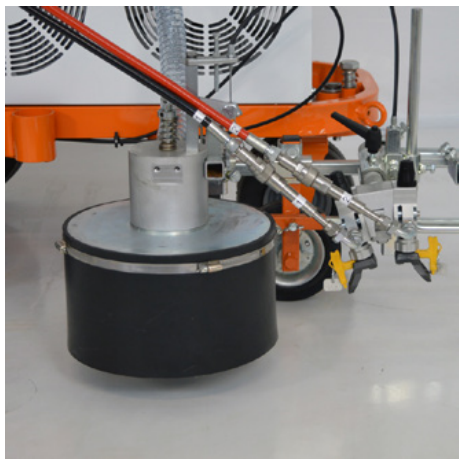

System skleněných kuliček s kuželovou skleněnou šejkrou na kuličky

Číslo položky: CMC-DISPERLAR30-CON

Gravitační systém rozptýlu skleněných kuliček se speciálním výstupním systémem.

Ten zabraňuje vyfukování reflexních skleněných kuliček skrz zástěru a snižuje tak množství použitého materiálu.



CMC - HMC Pohonný vozík s hydraulickým pohonem pro stroje na značení silnic

Číslo položky: CMC-HMC-B

Rozšiřte svou produktivitu pomocí hydraulicky poháněného vozíku HMC od společnosti CMC. Ten lze namontovat za váš ruční stroj na značení silnic pomocí závěsu.

S motorem Briggs and Stratton.



50litrová plastová nádrž na barvu

Číslo položky: CMC-KITCONT50



Elektromotor pro AR 30 Pro / Elektrický značkovací stroj na podlahy

Číslo položky: CMC-KITELAR30

Pro jednoduchou a rychlou přestavbu spalovacího motoru na elektrický pohon bezvzduchového čerpadla.

Výkon: 3 hp, jednofázový

Výkon čerpadla: 5,9 l/min.



50litrová plastová nádrž na barvu

Číslo položky: CMC-PL00199

Pro rozšířenou výkonnostní sadu vaší značkovací práce.
Nádrž na barvu o objemu 50 litrů pro váš značkovací stroj CMC.
Vyrobeno z plastu s víkem.

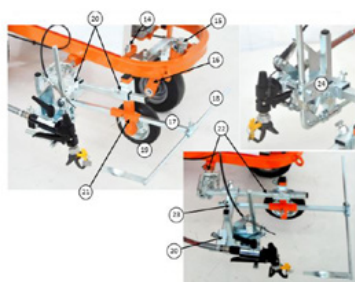

Označovací jednotka s kolečkem

Číslo položky: CMC-SU00030

Označovací jednotka s plastovým kolečkem - pro udržení stále stejné vzdálenosti mezi lakovací pistolí a podkladem.

Colica / Code	Descritas	Description
14	VITE PISAGGIO CARTER	SCREW TO KEELON & PROTECTION
15	BARNOCCO DI RIVOLUZIONE ANTIFORSE	REVERSE DEVICE OF THE ROCKET SPRING
16	FORNIALE DI SUPPORTO	ROCKET FRAME
17	ALZACIP	ROCKET PIECE
18	ALZACIP	ROCKET PIECE
19	ALZACIP	ROCKET PIECE
20	STECCO 113	WHEEL OF THE GUN SUPPORT
21	ALZACIP DI 004	CRUIS SPRING
22	ALZACIP DI 004	SUPPORT OF THE WHEEL AND OF THE ROCKET
23	ALZACIP DI 004	SUPPORT OF THE GUN GROUP
24	GRUPPA	GUN GROUP



Závěs pro lakovací pistoli s otočným kolečkem (Markeur)

Číslo položky: CMC-SU00220

K vyrovnání nerovných povrchů. Je vybaven rotujícím vzduchovým kolečkem pro kreslení dokonalých linií i v zatáčkách.



Hadicový naviják pro bezvzduchová zařízení

Číslo položky: CMC-VE00113

Hadicový naviják pro bezvzduchové stroje na značení silnic.
(bez hadice)
Pojme 10 metrů hadice 1/4 palce nebo 12 metrů hadice 3/8 palce.



Další informace

Číslo položky: STR_zz_§

Všechny uvedené ceny jsou platné 2 měsíce od data vystavení.

Ceny jsou netto. Dodání ze závodu (Incoterm - EXW)

Nepřebíráme žádnou odpovědnost za aktuálnost, správnost a úplnost informací.

Platí naše všeobecné obchodní podmínky!

https://shop.stramat.com/data/dokumente/AGB_de.pdf
