

CMC AR 30 PROP-H - bezgaisa ceļa marķēšanas iekārta ar virzuļsūkni 6,17 L/min un Honda dzinēju

Preces numurs:
CMC-MTLAR30PROP-H

Garums:
155 cm

platums:
75 cm

augstums:
101 cm

Svars:
142 kg

Izgatavots 10.09.2024



Apraksts

Vienkārša, viegla un nesarežģīta ar roku vadāma ceļa marķēšanas iekārta nelieliem marķējumiem profesionālajā vai pašvaldības jomā! Aprīkots ar virzuļsūkni.

Benzīna dzinējs:

- Honda
- Jauda 6 ZS
- Manuālais starteris

(Dažu minūšu laikā benzīna dzinēju var ātri nomainīt pret atbilstošu elektromotoru. (Skatīt šādus rakstus)

Ar rokām palaižama mašīna:

AR 30 Pro ir iespējams aprīkot arī ar HMC vai HMC-C - hidraulisko piedziņas ratiņiem. (Skatīt šādus rakstus)

Stāvbremze

uz aizmugurējā riteņa

Regulējams priekšējais ritenis,

Apraksts

lai atzīmētu šaurus rādījumus. Darba laikā to var bloķēt vai atbloķēt ar sviru uz stūres. Stūres cietību var regulēt ar īpašu regulatoru.

Teleskopiskais vizieris

vieglai sākotnējai marķēšanai vai precīzai esošo līniju atkārtotai marķēšanai.

Stūre

ir regulējams augstums

Turētājs krāsas spainītim

(maksimālais diametrs 32 cm)

Bezgaisa hidrauliskais virzuļsūknis

- maksimālais darba spiediens 210 bar
- maks. tilpuma plūsma 6,17 l/min.

Noņemams krāsu pistole:

To var izmantot kā manuālo pistoli trafaretu vai virsmas marķējumu izgatavošanai vai ar sprūda rokturi kā pistoli līniju izgatavošanai. Standarta uzgalis 10-20 cm līnijai. (līnijas platums var mainīties no 5 cm līdz 30 cm, mainot sprauslu un/vai regulējot pistoles augstumu).

Marķieris ar riteni:

Lai attālums starp krāsošanas pistoli un brauktuvi būtu vienāds.

MAX. LĪNIJAS PLATUMS:

50 cm (iespējams tikai ar piemērotiem piederumiem).

Rezerves daļas



Krāsošanas pistoles ieliktņa filtrs 100 acs (dzeltens)

Preces numurs: BER-2004

Krāsu smidzināšanas pistoles pievienojamais filtrs 100 acs (dzeltens).

Paredzēts marķēšanas krāsas filtrēšanai krāsas smidzināšanas pistolē.

Ideāli piemērots poliuretāna krāsām.



Ieplūdes filtrs 28 x 1,5 IG 60 sietu

Preces numurs: BER-22906

Ieplūdes filtrs 28 x 1,5 IG 60 acs

Iesūkšanas filtrs īss. Pastiprināta versija.



Krāsošanas pistoles ieliktņa filtrs 50 acs (balts)

Preces numurs: BER-FM2002

Krāsošanas pistoles ieliktņa filtrs 50 acs (balts)

Marķēšanas krāsas filtrēšanai krāsas smidzināšanas pistolē.

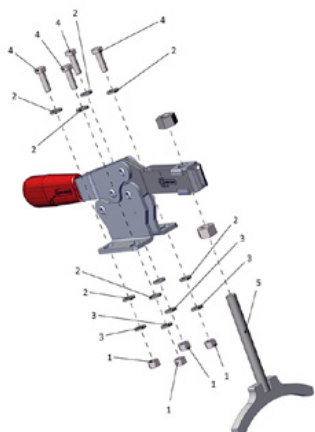

Pilnīga stāvbremžu darbība

Preces numurs: CMC -KIT00047

AR sērijai un HMC piedziņas ratiņiem.



Lodveida vārsts 3/8"

Preces numurs: CMC-05177

Pārslēgšanai no atpakaļskalošanas funkcijas uz marķēšanas



Krāsošanas šļūtene 10 metru garumā

Preces numurs: CMC-10H



Bezgaisa uzgalis virsmas marķēšanai 219

Preces numurs: CMC-200-219



Bezgaisa uzgalis līniju marķēšanai 321

Preces numurs: CMC-202-321

Rezerves daļas



Sprauslas turētājs bezgaisa sprauslai 11/16 " (17,4 mm) bezgaisa sprauslām

Preces numurs: CMC-289391

Sprauslu turētājs 11/16 " (17,4 mm) bezgaisa sprauslām



Bezgaisa uzgalis virsmas marķēšanai 219

Preces numurs: CMC-662-219

TITAN bezgaisa uzgalis virsmu, simbolu u. c. marķēšanai.

Izsmidzināšanas leņķis: 20 grādi

Caurums: 0,019 collas



Bezgaisa uzgalis virsmas marķēšanai 421

Preces numurs: CMC-662-421

TITAN bezgaisa uzgalis virsmu, simbolu u. c. marķēšanai.

Izsmidzināšanas leņķis: 40 grādi

Caurums: 0,021 collas



Bezgaisa uzgalis virsmas marķēšanai 423

Preces numurs: CMC-662-423

TITAN bezgaisa uzgalis virsmu, simbolu u. c. marķēšanai.

Izsmidzināšanas leņķis: 40 grādi

Caurums: 0,023 collas



Bezgaisa uzgalis virsmas marķēšanai 519

Preces numurs: CMC-662-519

TITAN bezgaisa uzgalis virsmu, simbolu u. c. marķēšanai.

Izsmidzināšanas leņķis: 50 grādi

Caurums: 0,019 collas



Bezgaisa uzgalis virsmas marķēšanai 521

Preces numurs: CMC-662-521

TITAN bezgaisa uzgalis virsmu, simbolu u. c. marķēšanai.

Izsmidzināšanas leņķis: 50 grādi

Caurums: 0,021 collas



Bezgaisa uzgalis līniju marķēšanai 215

Preces numurs: CMC-697-215

TITAN bezgaisa uzgalis asu līniju marķēšanai.

Izsmidzināšanas leņķis: 20 grādi

Caurums: 0,015 collas



Bezgaisa uzgalis līniju marķēšanai 217

Preces numurs: CMC-697-217

TITAN bezgaisa uzgalis asu līniju marķēšanai.

Izsmidzināšanas leņķis: 20 grādi

Caurums: 0,017 collas

Rezerves daļas



Bezgaisa uzgalis līniju marķēšanai 419

Preces numurs: CMC-697-419

TITAN bezgaisa uzgalis asu līniju marķēšanai.

Izsmidzināšanas leņķis: 40 grādi

Caurums: 0,019 collas



Bezgaisa uzgalis līniju marķēšanai 421

Preces numurs: CMC-697-421

Titāna bezgaisa uzgalis asu līniju marķēšanai.

Izsmidzināšanas leņķis: 40 grādi

Caurums: 0,021 collas



Bezgaisa uzgalis līniju marķēšanai 423

Preces numurs: CMC-697-423

TITAN bezgaisa uzgalis asu līniju marķēšanai.

Izsmidzināšanas leņķis: 40 grādi

Caurums: 0,023 collas



Bezgaisa uzgalis līniju marķēšanai 621

Preces numurs: CMC-697-621

TITAN bezgaisa uzgalis asu līniju marķēšanai.

Izsmidzināšanas leņķis: 60 grādi

Caurums: 0,021 collas

Rezerves daļas



Bezgaisa uzgalis līniju marķēšanai 423

Preces numurs: CMC-697-627

TITAN bezgaisa uzgalis asu līniju marķēšanai.

Izsmidzināšanas leņķis: 60 grādi

Caurums: 0,027 collas



Bezgaisa uzgalis līniju marķēšanai 631

Preces numurs: CMC-697-631

TITAN bezgaisa uzgalis asu līniju marķēšanai.

Izsmidzināšanas leņķis: 60 grādi

Caurums: 0,031 collas



Atloku

Preces numurs: CMC-AR30PRO-02-006

Priekšējā riteņa stiprinājuma atloks.

Piemērots AR 30 Pro modeļiem.



Pudele ar 250 ml sūkņa eļļas

Preces numurs: CMC-BIO46

Fluido Bio 46

Piemērots CMC virzuļsūkņiem.

Īpašā eļļa novērš priekšlaicīgu sūkņa nodilumu.

Rezerves daļas



Sprauslas pagarinājums 45 cm

Preces numurs: CMC-C94-017

Sprauslas pagarinājums 45 cm garš, lai viegli uzklāt uz virsmām vai pat simboliem.



Manuālā pneimatiskā pistole - C94 modelis

Preces numurs: CMC-C94N

Bezgaisa pistole C94 īss.

Savienojums: Savienojums: 1/4 colla

Bez rokas aizsarga, Bez sprauslas turētāja, Bez bezgaisa sprauslas.



Marķiera bloķēšanas tapa

Preces numurs: CMC-CDK90-01-007

Piemērots CMC marķēšanas mašīnai

Komplektā ir ieliktnis



Pretpulsācijas šļūtene AR 30 Pro ar apaļu šasiju

Preces numurs: CMC-EXIT2100

Garums = 2100 mm

F 3/8 - F 3/8

AR 30 Pro ar apaļu šasiju

Rezerves daļas



Pretpulsācijas šļūtene

Preces numurs: CMC-EXIT2400

Garums = 2400 mm

F 3/8

F90 3/8

AR 30 Pro



Pretpulsācijas šļūtene AR 30 Pro 2017

Preces numurs: CMC-EXIT2550

Garums = 2550 mm

F-F

Ierīcei, kas pulsācijas šļūteni satur kopā ar melnām siksnām.



Hidrauliskās eļļas filtrs AR 30 Pro P

Preces numurs: CMC-FO-0379V

piemērots CMC marķēšanas mašīnai

- AR 30 ITPP

- AR 30 Pro P MAXX

- AR 180



Pārbūves komplekts galvenais vārsts 3/8 collas

Preces numurs: CMC-KIT00018

Pārbūves komplekts lodveida vārstam uz jaunu galveno vārstu.

Sastāv no:

- VS38-000 galvenais vārsts

- grozāms savienojums ar atpakaļgaitas šļūteni (ar metāla galu)

- T-veida savienojums manometerim

Rezerves daļas



Vara blīvējuma gredzens 1/2 " 21 x 27 x 1,5)

Preces numurs: CMC-OL00190



Vara blīvgredzens 3/8 " (17 x 23 x 1,5)

Preces numurs: CMC-OL00191



Savienotājs DIR M 1/4 - F GIR 3/8

Preces numurs: CMC-P00-027

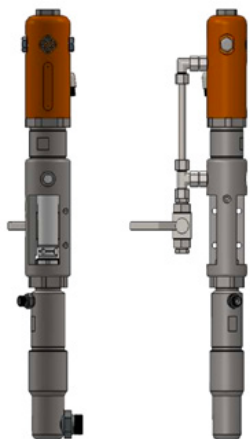

CMC P20 bezgaisa sūkņis

Preces numurs: CMC-P20

Piemērots CMC bezgaisa sūknim P20.

Rezerves daļas

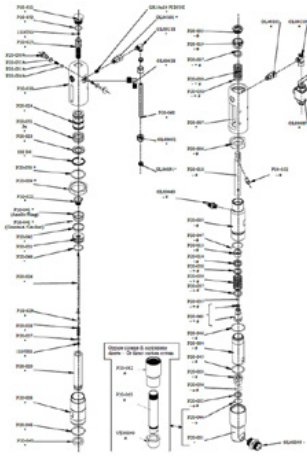

Lodveida ligzda ø 25 P20

Preces numurs: CMC-P20-002

Piemērots CMC bezgaisa sūkņim P20.

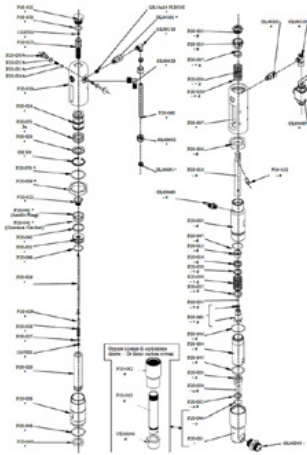

ø 25 bumbiņu būris

Preces numurs: CMC-P20-003

Piemērots CMC bezgaisa sūkņim P20.

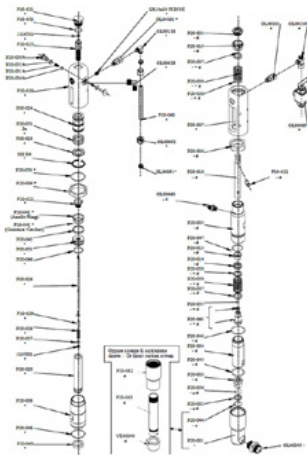

Vārpstas bukse

Preces numurs: CMC-P20-019

Piemērots CMC bezgaisa sūkņim P20.

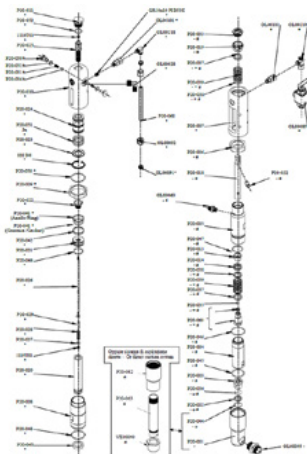

Vārpstas bukse

Preces numurs: CMC-P20-033

Piemērots CMC bezgaisa sūkņim P20.

Rezerves daļas

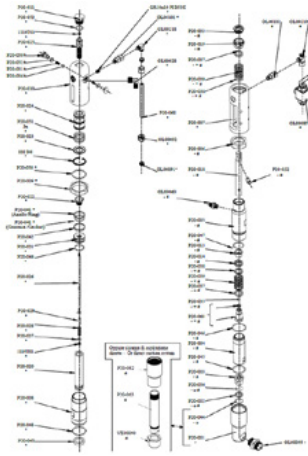

Bumba

Preces numurs: CMC-P20-034

Piemērots CMC bezgaisa sūknim P20.



Bezgaisa sūkņa P20 iepakojums

Preces numurs: CMC-P20-039

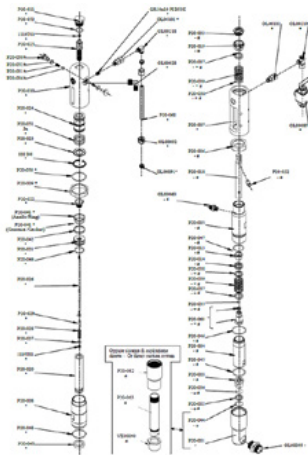

O-gredzens 2112 ar PTFE

Preces numurs: CMC-P20-044

Piemērots CMC bezgaisa sūknim P20.

Bļīvju komplekts krāsu blīves

Preces numurs: CMC-P20-092

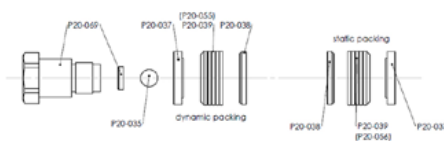

Rezerves daļas

Kein Bild verfügbar!

Bitte beachten Sie die Dokumente unter Downloads / Pdf Docs

No picture available!

Please have a look for the documents you will find under Downloads / Pdf Docs

Hidrauliskās eļļas filtrs AR 30 Pro P

Preces numurs: CMC-P21-015



Plastmasas instrumentu kaste

Preces numurs: CMC-PI00004

Plastmasas instrumentu kaste

piemērots CMC marķēšanas mašīnām.



Plastmasas rokturis

Preces numurs: CMC-PL0007

piemērots CMC marķēšanas mašīnai



Spiediena mērītājs 400 bar

Preces numurs: CMC-PN00211

Spiediena mērītājs ar maksimālā spiediena rādījumu 400 bar.

Rezerves daļas



Pneimatiskais ritenis (priekšējais ritenis) 8/3.00X4

Preces numurs: CMC-RU00058

Priekšējais ritenis AR 30 sērijas ritenim ar loka apmali.
Gumijas ritenis ideāli kompensē nelielus nelīdzenumus.
Izmērs: 8/3.00X4

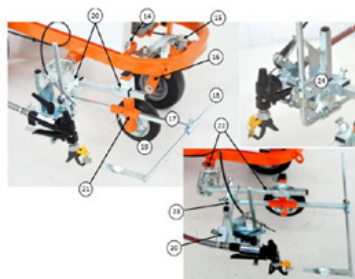

Code / Code	Description	Description	
14	VITE PISAQNO CARTER	SCREW TO KEELON PROTECTION	
15	BARNOVITE BIVUO PISTOLA ANTEROFI	RECOVER DEVICE OF THE RIGHT SIDE	
16	PORCELLA ADVERSORI	FRONT POLE	
17	RIEZO MERIHO	PODTER PLICE	
18	RIEZO MERIHO	PODTER PLICE	
19	RIEZO MERIHO	WHEEL OF THE GUN SUPPORT	
20	TRIO GILII	CROSS SPRING	
21	ARJERO-04-04	SUPPORTO RIOTHO E RIETHO	SUPPORT OF THE WHEEL AND OF THE POLE
22	CEBNO-01-000	SUPPORTO SPECIALE CANNOCCHIALE COLLETO	COLLETO SPECIAL SUPPORT
23	TRIO ZICHO	SUPPORTO DEL TRIO PISTOLA	SUPPORT OF THE GUN GROUP
24	GRUPA	GRUPPO PISTOLA	GUN GROUP

Marķēšanas bloks ar riteni

Preces numurs: CMC-SU00030

Marķēšanas bloks ar plastmasas riteni - lai attālums starp krāsošanas pistoli un pamatni vienmēr būtu vienā līmenī.

Svira krāsošanas pistoles vai rotācijas riteņa iedarbināšanai

Preces numurs: CMC-SU00156

piemērots AR 30 Pro sērijai

Ieplūdes šļūtene

Preces numurs: CMC-TV1ASPAR30

Ieplūdes šļūtene AR 30 sērijai ar diafragmas sūkņiem.



Rezerves daļas



Augstspiediena krāsošanas šļūtene 1/4" 10 metri

Preces numurs: CMC-TVAPR1/410MT

Augstspiediena krāsas šļūtene

Garums: 10 metri

Savienojums: 1/4 collas



Cirkulācijas šļūtene

Preces numurs: CMC-TVAPR1/41100I

Augstspiediena cirkulācijas šļūtene, kas piemērota jaunajam pārslēgšanas vārstam VS38-000



Augstspiediena krāsošanas šļūtene 1/4" 15 metru garumā

Preces numurs: CMC-TVAPR1/415MT

Augstspiediena krāsas šļūtene

Garums: 15 metri

Savienojums: 1/4 collas



Augstspiediena krāsu filtrs 60 acs

Preces numurs: CMC-VE00062

piemērots CMC marķēšanas mašīnai

Garums: 145 mm.

diametrs 25 mm

Rezerves daļas

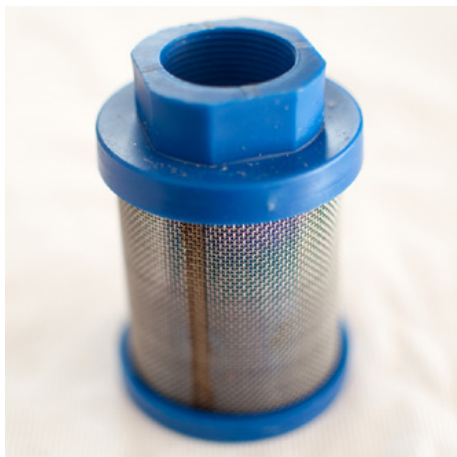

Ieplūdes filtrs K1000 zils

Preces numurs: CMC-VE00064

Piemērots CMC mašīnām.



Augstspiediena krāsu filtrs 30 acs

Preces numurs: CMC-VE00110

piemērots CMC marķēšanas mašīnai

Garums: 145 mm.

Diametrs: Diametrs: 25 mm



Galvenais vārsts 3/8 collas

Preces numurs: CMC-VS38-000

Lai pārslēgtos no pretplūsmas uz pistoli.

Piemērots CMC AR 30 sērijai.

Aksesuāri/pielikumi



Bezgaisa uzgalis virsmas marķēšanai 219

Preces numurs: CMC-200-219



Bezgaisa uzgalis līniju marķēšanai 321

Preces numurs: CMC-202-321



Sprauslas turētājs bezgaisa sprauslai 1 1/16 " (17,4 mm) bezgaisa sprauslām

Preces numurs: CMC-289391

Sprauslu turētājs 1 1/16 " (17,4 mm) bezgaisa sprauslām



Otra rokas pneimatiskā pistole

Preces numurs: CMC-2PAR30

Otra rokas pneimatiskā pistole ar balstiekārtu, šļūteni un troses atbrīvošanas ierīci.



Bezgaisa uzgalis virsmas marķēšanai 219

Preces numurs: CMC-662-219

TITAN bezgaisa uzgalis virsmu, simbolu u. c. marķēšanai.

Izsmidzināšanas leņķis: 20 grādi

Caurums: 0,019 collas



Bezgaisa uzgalis virsmas marķēšanai 421

Preces numurs: CMC-662-421

TITAN bezgaisa uzgalis virsmu, simbolu u. c. marķēšanai.

Izsmidzināšanas leņķis: 40 grādi

Caurums: 0,021 collas



Bezgaisa uzgalis virsmas marķēšanai 423

Preces numurs: CMC-662-423

TITAN bezgaisa uzgalis virsmu, simbolu u. c. marķēšanai.

Izsmidzināšanas leņķis: 40 grādi

Caurums: 0,023 collas



Bezgaisa uzgalis virsmas marķēšanai 519

Preces numurs: CMC-662-519

TITAN bezgaisa uzgalis virsmu, simbolu u. c. marķēšanai.

Izsmidzināšanas leņķis: 50 grādi

Caurums: 0,019 collas

Aksesuāri/pielikumi



Bezgaisa uzgalis virsmas marķēšanai 521

Preces numurs: CMC-662-521

TITAN bezgaisa uzgalis virsmu, simbolu u. c. marķēšanai.

Izsmidzināšanas leņķis: 50 grādi

Caurums: 0,021 collas



Bezgaisa uzgalis līniju marķēšanai 215

Preces numurs: CMC-697-215

TITAN bezgaisa uzgalis asu līniju marķēšanai.

Izsmidzināšanas leņķis: 20 grādi

Caurums: 0,015 collas



Bezgaisa uzgalis līniju marķēšanai 217

Preces numurs: CMC-697-217

TITAN bezgaisa uzgalis asu līniju marķēšanai.

Izsmidzināšanas leņķis: 20 grādi

Caurums: 0,017 collas



Bezgaisa uzgalis līniju marķēšanai 419

Preces numurs: CMC-697-419

TITAN bezgaisa uzgalis asu līniju marķēšanai.

Izsmidzināšanas leņķis: 40 grādi

Caurums: 0,019 collas



Bezgaisa uzgalis līniju marķēšanai 421

Preces numurs: CMC-697-421

Titāna bezgaisa uzgalis asu līniju marķēšanai.

Izsmidzināšanas leņķis: 40 grādi

Caurums: 0,021 collas



Bezgaisa uzgalis līniju marķēšanai 423

Preces numurs: CMC-697-423

TITAN bezgaisa uzgalis asu līniju marķēšanai.

Izsmidzināšanas leņķis: 40 grādi

Caurums: 0,023 collas



Bezgaisa uzgalis līniju marķēšanai 621

Preces numurs: CMC-697-621

TITAN bezgaisa uzgalis asu līniju marķēšanai.

Izsmidzināšanas leņķis: 60 grādi

Caurums: 0,021 collas



Bezgaisa uzgalis līniju marķēšanai 423

Preces numurs: CMC-697-627

TITAN bezgaisa uzgalis asu līniju marķēšanai.

Izsmidzināšanas leņķis: 60 grādi

Caurums: 0,027 collas

Aksesuāri/pielikumi



Bezgaisa uzgalis līniju marķēšanai 631

Preces numurs: CMC-697-631

TITAN bezgaisa uzgalis asu līniju marķēšanai.

Izsmidzināšanas leņķis: 60 grādi

Caurums: 0,031 collas



HMC turētājs AR 30 Pro-P, AR 30 Pro P-25

Preces numurs: CMC-AR30P-03-015

Piemērots šādām CMC ceļu marķēšanas mašīnām:

AR 30 Pro P

AR 30 Pro P-25



Pudele ar 250 ml sūkņa eļļas

Preces numurs: CMC-BIO46

Fluido Bio 46

Piemērots CMC virzuļsūkņiem.

Īpašā eļļa novērš priekšlaicīgu sūkņa nodilumu.



Sprauslas pagarinājums 45 cm

Preces numurs: CMC-C94-017

Sprauslas pagarinājums 45 cm garš, lai viegli uzklāt uz virsmām vai pat simboliem.



Konteiners marķēšanas krāsām ar nerūsējošā tērauda vāku

Preces numurs: CMC-CONTINOX30C

Nerūsējošā tērauda krāsas tvertne ar vāku, kas atbilst AR 30 sērijas krāsām.

Diametrs: 33 cm.

Augstums: 33 cm: Griezums: 40 cm.

tilpums: tilpums: aptuveni 30 litri

Kein Bild verfügbar!

Bitte beachten Sie die Dokumente unter Downloads / Pdf Docs

No picture available!

Please have a look for the documents you will find under Downloads / Pdf Docs

Dubultās gravitācijas stikla lodīšu kratītājs 2 x 15 cm

Preces numurs: CMC-DISPERLAR30-1515

Dubultgravitācijas stikla lodīšu izkliedētājs CMC rokas marķēšanas iekārtām.

Maksimālais izkliedēšanas platums: 15 cm

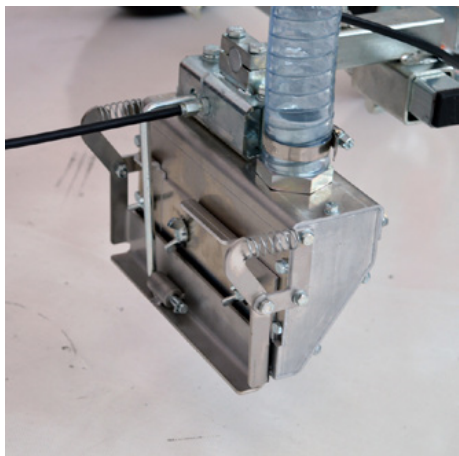

Gravitācijas stikla lodīšu kratītājs 15 cm

Preces numurs: CMC-DISPERLAR30-20

Gravitācijas stikla lodīšu izkliedētājs CMC rokas marķēšanas iekārtām.

Maksimālais izkliedēšanas platums: 15 cm



Gravitācijas stikla lodīšu kratītājs 30 cm

Preces numurs: CMC-DISPERLAR30-30

Gravitācijas stikla lodīšu izkliedētājs CMC rokas marķēšanas iekārtām.

Maksimālais izkliedēšanas platums: 30 cm

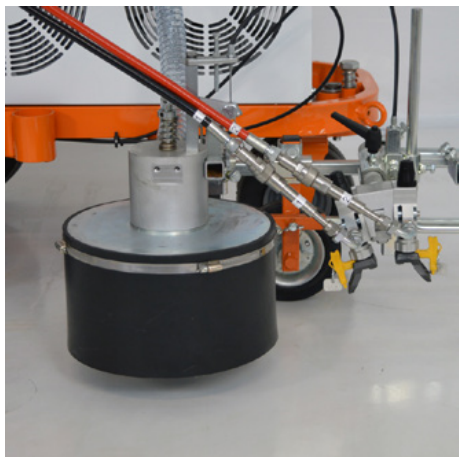

Stikla lodīšu sistēma ar konusveida stikla lodīšu kratītāju

Preces numurs: CMC-DISPERLAR30-CON

Gravitācijas stikla lodīšu izkliedes sistēma ar īpašu izplūdes sistēmu.

Tas novērš stikla lodīšu izplūšanu caur priekšautu un tādējādi samazina izmantotā materiāla daudzumu.



CMC - HMC Piedziņas ratiņi ar hidraulisko piedziņu ceļu marķēšanas mašīnām

Preces numurs: CMC-HMC-B

Paplašiniēt savu produktivitāti ar CMC HMC hidrauliski darbināmo piedziņas ratiņu. To var uzstādīt aiz rokas ceļa marķēšanas mašīnas ar sakabi.

Ar Briggs and Stratton dzinēju.



50 litru plastmasas krāsas tvertne

Preces numurs: CMC-KITCONT50



Elektromotors AR 30 Pro / Elektriskā grīdas marķēšanas iekārta

Preces numurs: CMC-KITELAR30

Vienkāršai un ātrai pārveidošanai no iekšdedzes dzinēja uz bezgaisa sūkņa elektrisko piedziņu.

Jauda: 3 ZS, vienfāzes

Sūkņa jauda: 5,9 l/min.



50 litru plastmasas krāsas tvertne

Preces numurs: CMC-PL00199

Jūsu marķēšanas darbu paplašinātam veikspējas komplektam. 50 litru krāsas tvertne jūsu CMC marķēšanas iekārtai. Izgatavota no plastmasas ar vāku.



Marķēšanas bloks ar riteni

Preces numurs: CMC-SU00030

Marķēšanas bloks ar plastmasas riteni - lai attālums starp krāsošanas pistoli un pamatni vienmēr būtu vienā līmenī.

Code / Code	Description	Description
14	VITE PISAGRO CAPTER	SCREW TO KEELON & PROTECTION
15	BARNOVITCE BYVITUS PISTOLA ANTEROPE	PROTECTIVE DEVICE OF THE RIGHT SIDE
16	PORCJANALJUBRO	PORCELAIN COVER
17	SAZDZIP	ROOSTER PIECE
18	SAZDZIP	ROOSTER PIECE
19	BEZDZIP	WHEEL SUPPORT PISTOLA
20	STENO 0113	WHEEL OF THE GUN SUPPORT
21	ALJUBRO-01-04	SUPPORT OF THE WHEEL AND OF THE PISTOLE
22	COBRO-01-06	COMPLETE SPECIAL SUPPORT
23	STENO 20203	SUPPORT OF THE GUN GROUP
24	GRUPA	GUN GROUP



Krāsošanas pistoles ar rotējošo riteni piekaramais stiprinājums (Markeur)

Preces numurs: CMC-SU00220

Lai izlīdzinātu nelīdzenas virsmas. Aprīkots ar rotējošu pneimatisko riteni, kas ļauj uzzīmēt perfektas līnijas pat līknēs.



Šļūtenes rullis bezgaisa ierīcēm

Preces numurs: CMC-VE00113

Šļūtenes rullis bezgaisa ceļu marķēšanas mašīnām. (bez šļūtenes)

Uz 10 metriem 1/4 collu šļūtenes vai 12 metriem 3/8 collu šļūtenes.



Papildu informācija

Preces numurs: STR_zz_§

Visas norādītās cenas ir spēkā 2 mēnešus no izdošanas datuma.

Cenas ir neto cenas. Piegāde no rūpnīcas (Incoterm - EXW)

Mēs neuzņemamies atbildību par informācijas aktualitāti, pareizību un pilnīgumu.

Tiek piemēroti mūsu vispārējie noteikumi un nosacījumi!

https://shop.stramat.com/data/dokumente/AGB_de.pdf
