

CMC AR 30 PROP-H - Máquina de marcação de estradas sem ar com bomba de pistão de 6,17 L/min e

Número do artigo:
CMC-MTLAR30PROP-H

Comprimento:
155 cm

Largura:
75 cm

Altura:
101 cm

Peso:
142 kg

Criado em 10.09.2024



Descrição do produto

Máquina de marcação de estradas simples, leve e sem complicações guiada à mão para pequenas marcações na área profissional ou municipal! Equipado com uma bomba de pistão.

Motor a gasolina:

- Honda
- Potência 6 HP
- Arranque manual

(Em poucos minutos pode substituir rapidamente o motor a gasolina pelo motor eléctrico apropriado. (Ver os seguintes artigos)

Máquina de fazer lombadas à mão:

Também é possível equipar o AR 30 Pro com o HMC ou HMC-C, um carro de accionamento hidráulico. (Ver os seguintes artigos)

Freio de estacionamento
na roda traseira

Roda dianteira ajustável,

Descrição do produto

para marcar raios apertados. Pode ser bloqueado ou desbloqueado durante o trabalho através de uma alavanca no guidão. A dureza da direção pode ser ajustada através de um controlo dedicado.

Viseira telescópica

para uma marcação inicial fácil ou uma remarcação precisa das linhas existentes.

Guidão

é ajustável em altura

Suporte para balde de tinta

(diâmetro máx. 32 cm)

Bomba de pistão hidráulica sem ar

- pressão máxima de funcionamento 210 bar
- fluxo de volume máximo 6,17 l / min

Pistola de pintura removível:

Isto pode ser usado como arma manual para stencils ou marcas de superfície, ou por um cabo de gatilho como arma para linhas. Bico padrão para linha de 10-20 cm. (A largura da linha pode variar de 5 cm a 30 cm mudando o bico e/ou ajustando a altura da pistola).

Marcador com roda:

Para manter a distância entre a pistola de pintura e a estrada da mesma maneira.

MAX. LINHA LARGA:

50 cm (Só possível com acessórios adequados).

Peças de substituição



Pistolas de pintura filtro plug-in de 100 mesh (amarelo)

Número do artigo: BER-2004

Filtro de encaixe para pistola de pintura 100 mesh (amarelo). Para filtrar a tinta de marcação na pistola de pintura. Ideal para tintas de poliuretano.



Filtro de sucção 28 x 1,5 IG 60 Malha

Número do artigo: BER-22906

Filtro de aspiração 28 x 1,5 IG 60 Mesh
Filtro de aspiração curto. Versão reforçada.



Pistolas de pintura com filtro plug-in de 50 mesh (branco)

Número do artigo: BER-FM2002

Filtro de inserção para pistola de pintura 50 Mesh (branco)
Para filtrar a sua tinta de marcação na pistola de pintura.

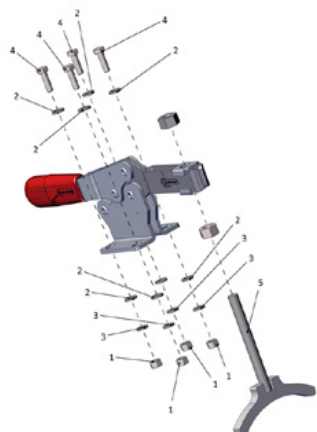

Travão de estacionamento completo

Número do artigo: CMC -KIT00047

Para a série AR e o trólei de acionamento HMC.

Peças de substituição



Válvula de esfera 3/8"

Número do artigo: CMC-05177

Para comutar da função de retrolavagem para a função de marcação.



Mangueira de pintura de 10 metros de comprimento

Número do artigo: CMC-10H



Bico airless para marcações de superfície 219

Número do artigo: CMC-200-219



Bico airless para marcações de linha 321

Número do artigo: CMC-202-321

Peças de substituição



Bico Airless para marcação de superfícies 219

Número do artigo: CMC-662-219

Bico TITAN airless para marcação de superfícies, símbolos, etc.

Ângulo de pulverização: 20 graus

Furo: 0,019 polegadas



Bico sem ar para marcação de superfícies 421

Número do artigo: CMC-662-421

Bico TITAN airless para marcação de superfícies, símbolos, etc.

Ângulo de pulverização: 40 graus

Furo: 0,021 polegadas



Bico sem ar para marcação de superfícies 423

Número do artigo: CMC-662-423

Bico TITAN airless para marcação de superfícies, símbolos, etc.

Ângulo de pulverização: 40 graus

Furo: 0,023 polegadas



Bico sem ar para marcação de superfícies 519

Número do artigo: CMC-662-519

Bico TITAN airless para marcação de superfícies, símbolos, etc.

Ângulo de pulverização: 50 graus

Furo: 0,019 polegadas

Peças de substituição



Bico sem ar para marcação de superfícies 521

Número do artigo: CMC-662-521

Bico TITAN airless para marcação de superfícies, símbolos, etc.

Ângulo de pulverização: 50 graus

Furo: 0,021 polegadas



Bico airless para marcações de linha 215

Número do artigo: CMC-697-215

Bico TITAN airless para marcação de linhas nítidas.

Ângulo de pulverização: 20 graus

Furo: 0,015 polegadas



Bico airless para marcação de linhas 217

Número do artigo: CMC-697-217

Bico TITAN airless para marcação de linhas nítidas.

Ângulo de pulverização: 20 graus

Furo: 0,017 polegadas



Bico airless para marcações de linha 419

Número do artigo: CMC-697-419

Bico TITAN airless para marcação de linhas nítidas.

Ângulo de pulverização: 40 graus

Furo: 0,019 polegadas

Peças de substituição



Bico airless para marcações de linha 421

Número do artigo: CMC-697-421

Bico airless de titânio para marcação de linhas nítidas.

Ângulo de pulverização: 40 graus

Furo: 0,021 polegadas



Bico airless para marcações de linha 423

Número do artigo: CMC-697-423

Bico TITAN airless para marcação de linhas nítidas.

Ângulo de pulverização: 40 graus

Furo: 0,023 polegadas



Bico airless para marcações de linha 621

Número do artigo: CMC-697-621

Bico TITAN airless para marcação de linhas nítidas.

Ângulo de pulverização: 60 graus

Furo: 0,021 polegadas



Bico airless para marcações de linha 627

Número do artigo: CMC-697-627

Bico TITAN airless para marcação de linhas nítidas.

Ângulo de pulverização: 60 graus

Furo: 0,027 polegadas

Peças de substituição



Bico sem ar para marcação de linhas 631

Número do artigo: CMC-697-631

Bico TITAN airless para marcação de linhas nítidas.

Ângulo de pulverização: 60 graus

Furo: 0,031 polegadas



Flange

Número do artigo: CMC-AR30PRO-02-006

Flange para fixação da roda dianteira.

Adequado para os modelos AR 30 Pro.



Frasco com 250 ml de óleo de bomba

Número do artigo: CMC-BIO46

Fluido Bio 46

Adequado para bombas de pistão CMC.

O óleo especial evita o desgaste prematuro da bomba.



Extensão do bico 45 cm

Número do artigo: CMC-C94-017

Extensão do bico com 45 cm de comprimento para uma aplicação fácil em superfícies ou mesmo em símbolos.

Peças de substituição



Pistola manual airless curta - Modelo C94

Número do artigo: CMC-C94N

Pistola Airless C94 curta.

Ligação: 1/4 polegada

Sem proteção para as mãos, Sem suporte de bocal, Sem bocal airless



Pino de bloqueio para marcador

Número do artigo: CMC-CDK90-01-007

Adequado para a máquina de marcação CMC

Cavilha de fixação incluída



Anti-Pulsationsschlauch für AR 30 Pro mit rundem Chassis

Número do artigo: CMC-EXIT2100

Comprimento = 2.100 mm

F 3/8 - F 3/8

para AR 30 Pro com chassis redondo



Anti-Pulsationsschlauch für AR 30 Pro 2017

Número do artigo: CMC-EXIT2550

Comprimento = 2.550 mm

F-F

Para dispositivo que prende a mangueira de pulsação com tiras pretas.

Peças de substituição



Filtro de óleo hidráulico para AR 30 Pro P

Número do artigo: CMC-FO-0379V

adequado para a máquina de marcação CMC

- AR 30 ITPP
- AR 30 Pro P MAXX
- AR 180

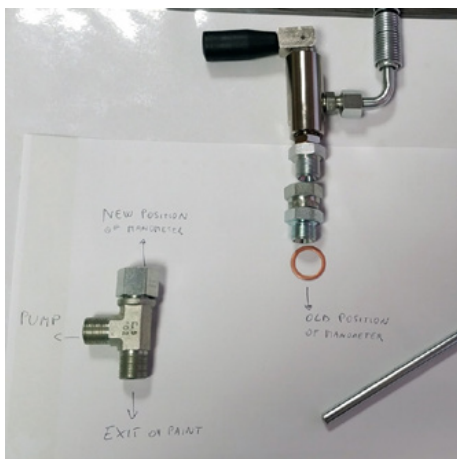

Kit de conversão de válvulas principais de 3/8 polegadas

Número do artigo: CMC-KIT00018

Kit de conversão de válvula de esfera para nova válvula principal.

Composto por:

- Válvula principal VS38-000
- encaixe giratório com mangueira de retorno (com extremidade metálica)
- T-fitting para manómetro



Anel de vedação de cobre 1/2 " 21 x 27 x 1,5)

Número do artigo: CMC-OL00190



Anel de vedação de cobre 3/8 " (17 x 23 x 1,5)

Número do artigo: CMC-OL00191

Peças de substituição

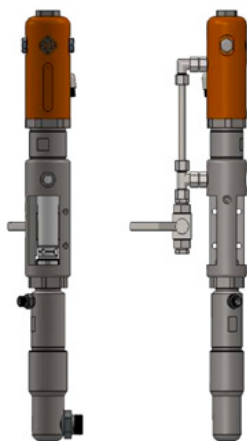

Bomba Airless CMC P20

Número do artigo: CMC-P20

Adequado para a bomba airless P20 da CMC.

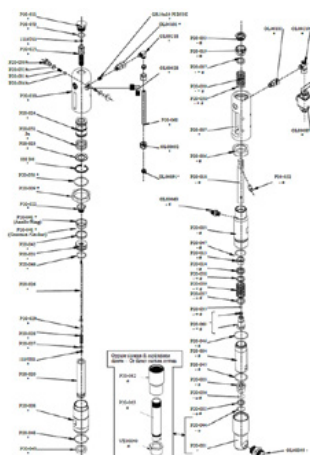

Assento esférico ø 25 para P20

Número do artigo: CMC-P20-002

Adequado para a bomba airless CMC P20.

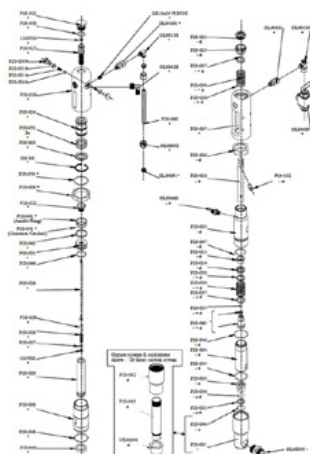

ø 25 gaiola de esferas

Número do artigo: CMC-P20-003

Adequado para a bomba airless CMC P20.

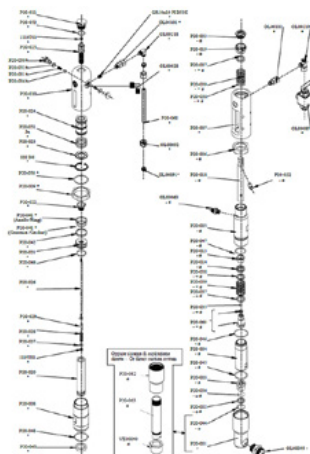

Bucha de fuso

Número do artigo: CMC-P20-019

Adequado para a bomba airless CMC P20.

Peças de substituição

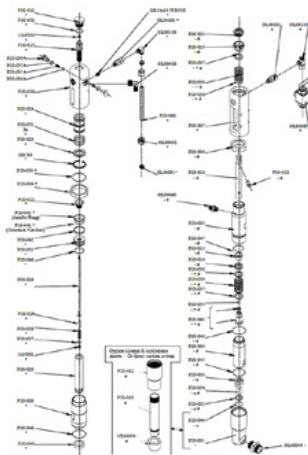

Bucha de fuso

Número do artigo: CMC-P20-033

Adequado para a bomba airless CMC P20.

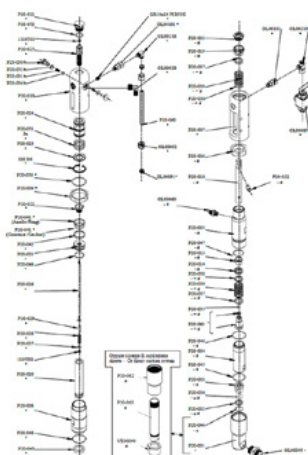

Bola

Número do artigo: CMC-P20-034

Adequado para a bomba airless CMC P20.

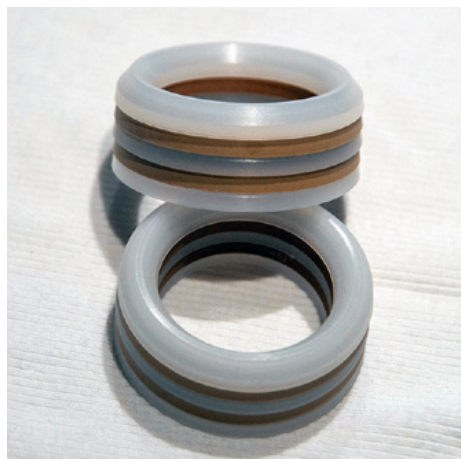

Embalagem para bomba airless P20

Número do artigo: CMC-P20-039

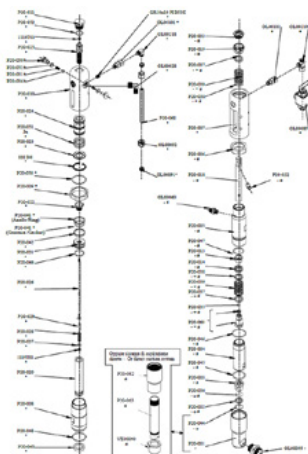

O-ring 2112 em PTFE

Número do artigo: CMC-P20-044

Adequado para a bomba airless CMC P20.

Peças de substituição

Juntas de cor do conjunto de juntas

Número do artigo: CMC-P20-092

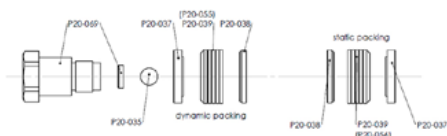

Kein Bild verfügbar!

Bitte beachten Sie die Dokumente unter Downloads / Pdf Docs

No picture available!

Please have a look for the documents you will find under Downloads / Pdf Docs

Filtro de óleo hidráulico para AR 30 Pro P

Número do artigo: CMC-P21-015



Caixa de ferramentas plástica

Número do artigo: CMC-PI00004

Caixa de ferramentas em plástico

adequada para as máquinas de marcação CMC.



Pega de plástico

Número do artigo: CMC-PL0007

adequado para a máquina de marcação CMC

Peças de substituição



Manómetro 400 bar

Número do artigo: CMC-PN00211

Manómetro com uma indicação de pressão máxima de 400 bar.



Roda pneumática (roda dianteira) 8/3.00X4

Número do artigo: CMC-RU00058

Roda dianteira para a série AR 30 com jante.

A roda de borracha compensa de forma ideal as pequenas irregularidades.

Dimensão: 8/3.00X4

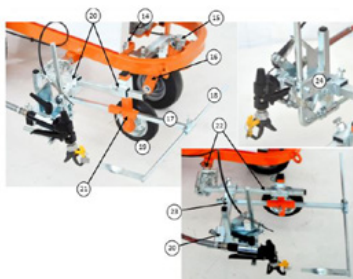

Unidade de marcação com roda

Número do artigo: CMC-SU00030

Unidade de marcação com roda de plástico - para manter a distância entre a pistola de pintura e o substrato sempre ao mesmo nível.

Código	Descrição	Descrizione	
14	YITE PISANAGO CARTER	SCREEN TO REDUCE PROTECTION	
15	ELEMENTO DE AUSTO RUOTA	REDUCTION SAUCE OF THE FRONT	
	ATTREZZO	WHEEL	
16	FORNANZARRO	FORCELLA ANTERIORE	FRONT FORK
17	ALZANZO	PIEDZO AEREO	ROSTER BRICE
18	ALZANZO	PIEDZO AEREO	POSTER BRICE
19	PIEDZO	RUOTA A SUPPORTO RUOTA	WHEEL OF THE GUN SUPPORT
20	STD-00-111	SUPPORTO A CROCE	CROSS-SUPPORT
21	ALZANO-02-004	SUPPORTO RUOTO E AEREO	SUPPORT OF THE WHEEL AND OF THE POSTER
22	CS000-05-000	SUPPORTO SPECIALE	COSULTE SPECIAL SUPPORT
23	TUBO 2x2x3	SUPPORTO GRUPPO PISTOLA	SUPPORT OF THE GUN GROUP
24	GRUPPO	GRUPPO PISTOLA	GUN GROUP

Alavanca para acionar a pistola de tinta ou a roda giratória

Número do artigo: CMC-SU00156

adequado para a série AR 30 Pro



Peças de substituição



Mangueira de admissão

Número do artigo: CMC-TV1ASPAR30

Mangueira de admissão para a série AR 30 com bombas de diafragma.



Mangueira de tinta de alta pressão 1/4" 10 metros

Número do artigo: CMC-TVAPR1/410MT

Mangueira de pintura de alta pressão

Comprimento: 10 metros

Ligação: 1/4 polegadas

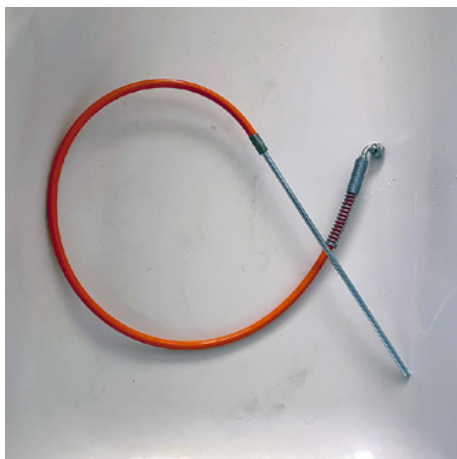

Mangueira de recírculo

Número do artigo: CMC-TVAPR1/41100I

Mangueira de circulação de alta pressão adequada para nova válvula de comutação VS38-000



Mangueira de pintura de alta pressão 1/4" 15 metros de comprimento

Número do artigo: CMC-TVAPR1/415MT

Mangueira de pintura de alta pressão

Comprimento: 15 metros

Ligação: 1/4 polegadas

Peças de substituição



Filtro de cor de alta pressão 60 mesh

Número do artigo: CMC-VE00062

Adequado para a máquina de marcação CMC

Comprimento: 145 mm
diâmetro 25 mm

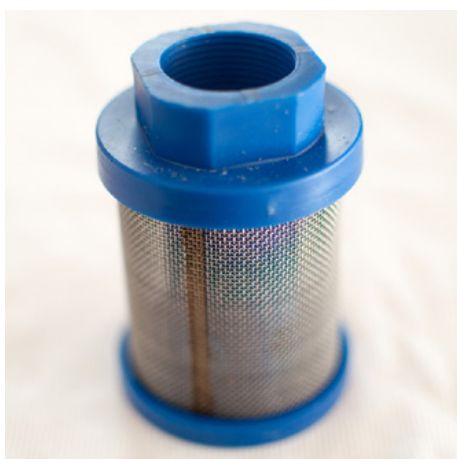

Filtro de sucção K1000 azul

Número do artigo: CMC-VE00064

Adequado para máquinas CMC.



Filtro colorido de alta pressão 30 mesh

Número do artigo: CMC-VE00110

adequado para a máquina de marcação CMC

Comprimento: 145 mm
Diâmetro: 25 mm

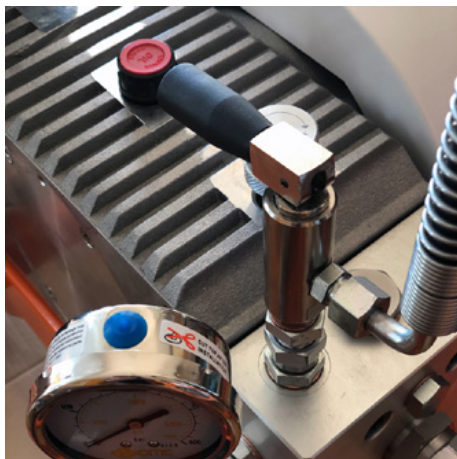

Válvula principal de 3/8 polegadas

Número do artigo: CMC-VS38-000

Para a passagem da retrolavagem para a pistola.

Adequado para a série CMC AR 30.



Bico airless para marcações de superfície 219

Número do artigo: CMC-200-219



Bico airless para marcações de linha 321

Número do artigo: CMC-202-321



Segunda pistola airless manual

Número do artigo: CMC-2PAR30

Segunda pistola manual airless com suspensão, mangueira e cabo de desbloqueio.



Bico Airless para marcação de superfícies 219

Número do artigo: CMC-662-219

Bico TITAN airless para marcação de superfícies, símbolos, etc.

Ângulo de pulverização: 20 graus

Furo: 0,019 polegadas



Bico sem ar para marcação de superfícies 421

Número do artigo: CMC-662-421

Bico TITAN airless para marcação de superfícies, símbolos, etc.

Ângulo de pulverização: 40 graus

Furo: 0,021 polegadas



Bico sem ar para marcação de superfícies 423

Número do artigo: CMC-662-423

Bico TITAN airless para marcação de superfícies, símbolos, etc.

Ângulo de pulverização: 40 graus

Furo: 0,023 polegadas



Bico sem ar para marcação de superfícies 519

Número do artigo: CMC-662-519

Bico TITAN airless para marcação de superfícies, símbolos, etc.

Ângulo de pulverização: 50 graus

Furo: 0,019 polegadas



Bico sem ar para marcação de superfícies 521

Número do artigo: CMC-662-521

Bico TITAN airless para marcação de superfícies, símbolos, etc.

Ângulo de pulverização: 50 graus

Furo: 0,021 polegadas



Bico airless para marcações de linha 215

Número do artigo: CMC-697-215

Bico TITAN airless para marcação de linhas nítidas.

Ângulo de pulverização: 20 graus

Furo: 0,015 polegadas



Bico airless para marcação de linhas 217

Número do artigo: CMC-697-217

Bico TITAN airless para marcação de linhas nítidas.

Ângulo de pulverização: 20 graus

Furo: 0,017 polegadas



Bico airless para marcações de linha 419

Número do artigo: CMC-697-419

Bico TITAN airless para marcação de linhas nítidas.

Ângulo de pulverização: 40 graus

Furo: 0,019 polegadas



Bico airless para marcações de linha 421

Número do artigo: CMC-697-421

Bico airless de titânio para marcação de linhas nítidas.

Ângulo de pulverização: 40 graus

Furo: 0,021 polegadas



Bico airless para marcações de linha 423

Número do artigo: CMC-697-423

Bico TITAN airless para marcação de linhas nítidas.

Ângulo de pulverização: 40 graus

Furo: 0,023 polegadas



Bico airless para marcações de linha 621

Número do artigo: CMC-697-621

Bico TITAN airless para marcação de linhas nítidas.

Ângulo de pulverização: 60 graus

Furo: 0,021 polegadas



Bico airless para marcações de linha 627

Número do artigo: CMC-697-627

Bico TITAN airless para marcação de linhas nítidas.

Ângulo de pulverização: 60 graus

Furo: 0,027 polegadas



Bico sem ar para marcação de linhas 631

Número do artigo: CMC-697-631

Bico TITAN airless para marcação de linhas nítidas.

Ângulo de pulverização: 60 graus

Furo: 0,031 polegadas

Acessórios/Extensões



Titular HMC para AR 30 Pro-P, AR 30 Pro P-25

Número do artigo: CMC-AR30P-03-015

Adequado para as seguintes máquinas de marcação de estradas da CMC:

AR 30 Pro P
AR 30 Pro P-25



Frasco com 250 ml de óleo de bomba

Número do artigo: CMC-BIO46

Fluido Bio 46

Adequado para bombas de pistão CMC.

O óleo especial evita o desgaste prematuro da bomba.



Extensão do bico 45 cm

Número do artigo: CMC-C94-017

Extensão do bico com 45 cm de comprimento para uma aplicação fácil em superfícies ou mesmo em símbolos.

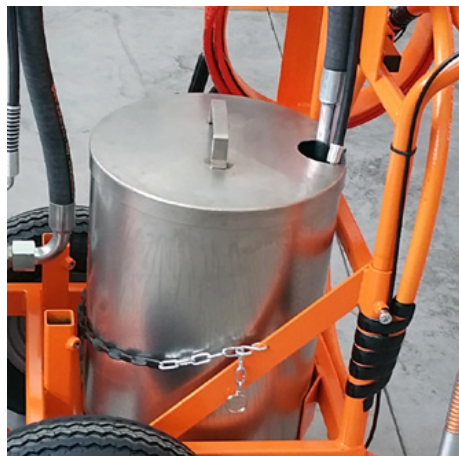

Recipiente para marcação de tintas com tampa de aço inoxidável

Número do artigo: CMC-CONTINOX30C

Recipiente de pintura em aço inoxidável com tampa para combinar com a série AR 30.

Diâmetro: 33 cm

Altura: 40 cm

capacidade: aprox. 30 litros

Kein Bild verfügbar!

Bitte beachten Sie die Dokumente unter Downloads / Pdf Docs

No picture available!

Please have a look for the documents you will find under Downloads / Pdf Docs

Agitador de contas de vidro de gravidade dupla 2 x 15 cm

Número do artigo: CMC-DISPERLAR30-1515

Espalhador de esferas de vidro de dupla gravidade para as máquinas de marcação manuais da CMC.
Largura máxima de espalhamento: 15 cm

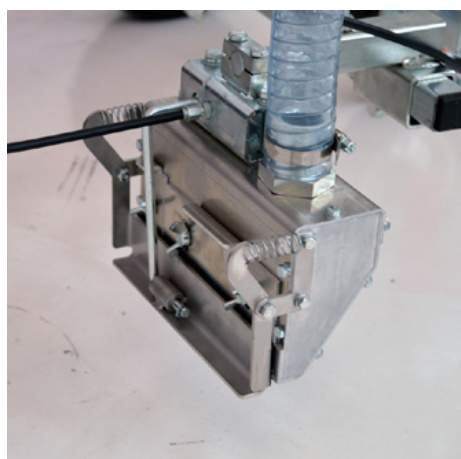

Agitador de contas de vidro gravitacional 15 cm

Número do artigo: CMC-DISPERLAR30-20

Espalhador de esferas de vidro por gravidade para as máquinas de marcação manuais da CMC.
Largura máxima de espalhamento: 15 cm

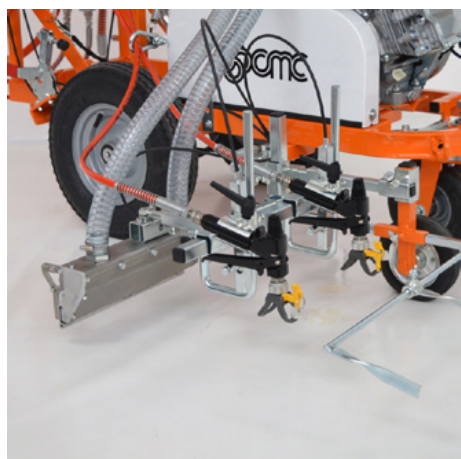

Agitador de contas de vidro por gravidade 30 cm

Número do artigo: CMC-DISPERLAR30-30

Espalhador de esferas de vidro por gravidade para as máquinas de marcação manuais da CMC.
Largura máxima de espalhamento: 30 cm

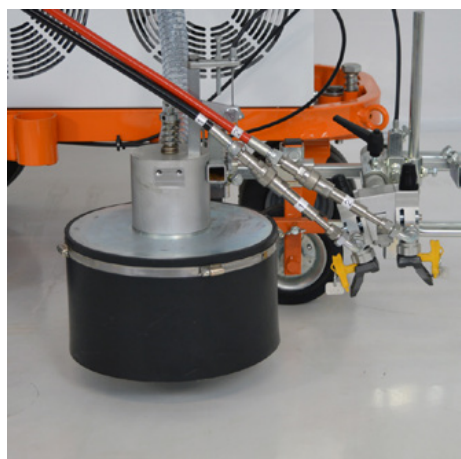

Sistema de esferas de vidro com agitador de esferas de vidro cônico

Número do artigo: CMC-DISPERLAR30-CON

Sistema de dispersão de pérolas de vidro por gravidade com sistema de saída especial.

Este sistema evita que as pérolas de vidro reflexivas sejam sopradas através do avental, reduzindo assim a quantidade de material utilizado.

Acessórios/Extensões



CMC - HMC Carro de tracção com accionamento hidráulico para máquinas de marcação de estradas

Número do artigo: CMC-HMC-B

Aumente a sua produtividade com o carro de acionamento hidráulico HMC da CMC. Este pode ser montado atrás da sua máquina manual de marcação de estradas com um engate. Com motor Briggs and Stratton.



Tanque de tinta plástica de 50 litros

Número do artigo: CMC-KITCONT50



Motor eléctrico para AR 30 Pro / Máquina de marcação de pavimentos eléctricos

Número do artigo: CMC-KITELAR30

Para uma conversão simples e rápida de um motor de combustão para um acionamento eléctrico da bomba airless.

Potência: 3 hp, monofásico

Capacidade da bomba: 5,9 L/min.



Tanque de tinta plástica de 50 litros

Número do artigo: CMC-PL00199

Para o kit de desempenho alargado dos seus trabalhos de marcação.

Depósito de tinta de 50 litros para a sua máquina de marcação CMC.

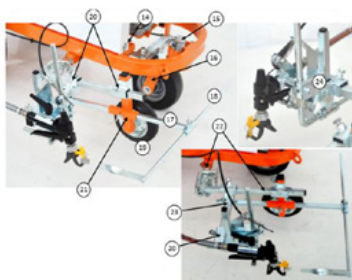

Chave - Code	Descrizione	Description
14	VITE PISANOLO CARTEA	SCREW TO REDUCE PROTECTION
15	ELEMENTO DI ATTACCO RUOTA	FIXATION DEVICE OF THE FRONT WHEEL
16	FORNARELLO	FORNARELLO
17	RUOTINO	SMALLER WHEEL
18	RUOTINO	WHEEL OF THE GUN SUPPORT
20	STE-05-111	CROSS-SUPPORT
21	ALZOPRO-04	SUPPORT OF THE WHEEL AXLE OF THE POINTER
22	GRUPPO SPECIALE	SPECIAL GROUP
23	GRUPPO SPECIALE	SPECIAL GROUP
24	GRUPPO PISTOLA	GUN GROUP

Unidade de marcação com roda

Número do artigo: CMC-SU00030

Unidade de marcação com roda de plástico - para manter a distância entre a pistola de pintura e o substrato sempre ao mesmo nível.



Suspensão para pistola de pintura com roda giratória (Marqueur)

Número do artigo: CMC-SU00220

Para nivelar superfícies irregulares. Equipado com uma roda de ar rotativa para traçar linhas perfeitas mesmo em curvas.

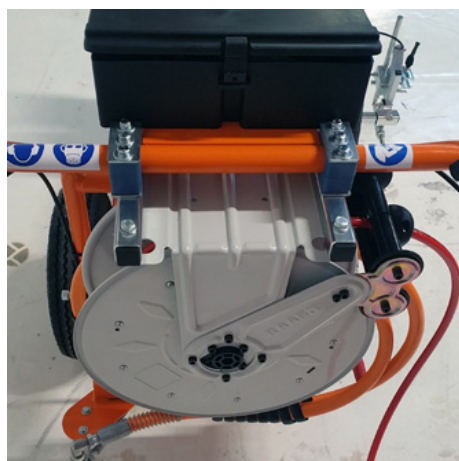

Enrolador de mangueira para dispositivos sem ar

Número do artigo: CMC-VE00113

Enrolador de mangueiras para máquinas de marcação de estradas sem ar.

(sem mangueira)

Suporta 10 metros de mangueira de 1/4 de polegada ou 12 metros de mangueira de 3/8 de polegada.

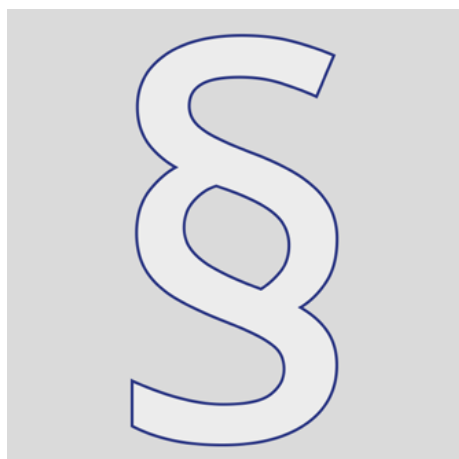

Informações adicionais

Número do artigo: STR_zz_§

Os preços indicados são válidos por 2 meses a partir da data de emissão.

Os preços são preços líquidos. Entrega à saída da fábrica (Incoterm - EXW)

Não assumimos qualquer responsabilidade pela atualidade, exatidão e integridade das informações.

Aplicam-se as nossas condições gerais de venda!

https://shop.stramat.com/data/dokumente/AGB_de.pdf