

CMC AR 30 PROP-H - Mașină de marcat drumuri fără aer cu pompă cu piston 6,17 L/min și motor Honda

Numărul articolului:
CMC-MTLAR30PROP-H

Lungime:
155 cm

Lățime:
75 cm

Înălțime:
101 cm

Greutate:
142 kg

Creat pe 10.09.2024



Descriere

Mașină de marcat drumuri simplă, ușoară și necomplicată, ghidată manual, pentru marcaje mici în domeniul profesional sau municipal! Echipat cu o pompă cu piston.

Motor pe benzină:

- Honda
- Putere 6 HP
- Demaror manual

(În câteva minute puteți înlocui rapid motorul pe benzină cu motorul electric corespunzător. (A se vedea următoarele articole)

Mașină lansată manual:

De asemenea, este posibil să se echipeze AR 30 Pro cu HMC sau HMC-C, un cărucior cu acționare hidraulică. (A se vedea următoarele articole)

Frână de parcare
pe roata din spate

Roată față reglabilă,

Descriere

pentru a marca razele strânse. Acesta poate fi blocat sau deblocat în timpul lucrului cu ajutorul unei pârgii de pe ghidon. Duritatea direcției poate fi reglată printr-un control dedicat.

Vizieră telescopică

pentru o marcă inițială ușoară sau pentru marcarea precisă a liniilor existente.

Ghidon

este reglabil în înălțime

Suport pentru găleata de vopsea

(diametru max. 32 cm)

Pompă hidraulică cu piston fără aer

- presiune maximă de funcționare 210 bar
- debit volumic max. 6,17 l / min.

Pistol de vopsea detașabil:

Acesta poate fi utilizat ca pistol manual pentru șabloane sau marcaje de suprafață sau cu ajutorul unui mâner cu declanșator ca pistol pentru linii. Duză standard pentru linia de 10-20 cm. (Lățimea liniei poate varia de la 5 cm la 30 cm prin schimbarea duzei și/sau ajustarea înălțimii pistolului).

Marker cu roată:

Pentru a păstra aceeași distanță între pistolul de vopsit și carosabil.

MAX. LĂȚIMEA LINIEI:

50 cm (posibil numai cu accesorii adecvate).

Piese de schimb



Filtru de inserție pentru pistol de vopsit 100 mesh (galben)

Numărul articolului: BER-2004

Filtru de conectare pentru pistol de vopsit cu plasă de 100 mesh (galben).

Pentru filtrarea vopselei de marcare în pistolul de vopsit. Ideal pentru vopsele poliuretanică.



Filtru de admisie 28 x 1,5 IG 60 Mesh

Numărul articolului: BER-22906

Filtru de admisie 28 x 1,5 IG 60 Mesh

Filtru de aspirație scurt. Versiune ranforsată.



Filtru de inserție pentru pistol de vopsit cu 50 de ochiuri (alb)

Numărul articolului: BER-FM2002

Filtru de inserție pentru pistol de vopsit cu pulverizare cu 50 de ochiuri (alb)

Pentru filtrarea vopselei de marcare în pistolul de pulverizare a vopselei.

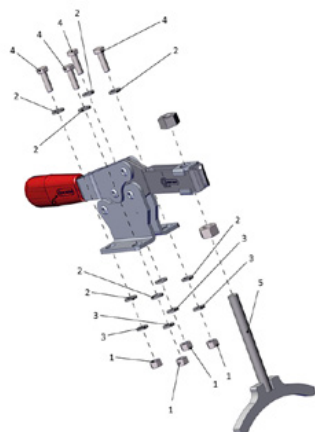

Frână de parcare completă

Numărul articolului: CMC -KIT00047

Pentru seria AR și căruciorul de acționare HMC.



Robinet cu bilă 3/8"

Numărul articolului: CMC-05177

Pentru trecerea de la funcția de spălare inversă la funcția de marcarea.



Furtun pentru vopsea cu lungimea de 10 metri

Numărul articolului: CMC-10H



Duză fără aer pentru marcarea suprafețelor 219

Numărul articolului: CMC-200-219



Duză fără aer pentru marcarea liniilor 321

Numărul articolului: CMC-202-321

Piese de schimb



Suport de duză pentru duza fără aer 1 1/16 " (17,4 mm) pentru duze fără aer

Numărul articolului: CMC-289391

Suport pentru duze 1 1/16 " (17,4 mm) pentru duze fără aer comprimat



Duză fără aer pentru marcarea suprafețelor 219

Numărul articolului: CMC-662-219

Duză airless TITAN pentru marcarea suprafețelor, a simbolurilor etc.

Unghi de pulverizare: 20 grade

Alezaj: 0,019 inch



Duză fără aer pentru marcaje de suprafață 421

Numărul articolului: CMC-662-421

Duză airless TITAN pentru marcarea suprafețelor, a simbolurilor etc.

Unghi de pulverizare: 40 grade

Alezaj: 0,021 inch



Duză fără aer pentru marcarea suprafețelor 423

Numărul articolului: CMC-662-423

Duză airless TITAN pentru marcarea suprafețelor, a simbolurilor etc.

Unghi de pulverizare: 40 grade

Alezaj: 0,023 inch



Duză fără aer pentru marcarea suprafețelor 519

Numărul articolului: CMC-662-519

Duză airless TITAN pentru marcarea suprafețelor, a simbolurilor etc.

Unghi de pulverizare: 50 grade

Alezaj: 0,019 inch



Duză fără aer pentru marcarea suprafețelor 521

Numărul articolului: CMC-662-521

Duză airless TITAN pentru marcarea suprafețelor, a simbolurilor etc.

Unghi de pulverizare: 50 grade

Alezaj: 0,021 inch



Duză fără aer pentru marcarea liniilor 215

Numărul articolului: CMC-697-215

Duză airless TITAN pentru marcarea liniilor ascuțite.

Unghi de pulverizare: 20 grade

Alezaj: 0,015 inch



Duză fără aer pentru marcarea liniilor 217

Numărul articolului: CMC-697-217

Duză airless TITAN pentru marcarea liniilor ascuțite.

Unghi de pulverizare: 20 grade

Alezaj: 0,017 inch



Duză fără aer pentru marcarea liniilor 419

Numărul articolului: CMC-697-419

Duză airless TITAN pentru marcarea liniilor ascuțite.

Unghi de pulverizare: 40 de grade

Alezaj: 0,019 inch



Duză fără aer pentru marcarea liniilor 421

Numărul articolului: CMC-697-421

Duză airless din titan pentru marcarea liniilor ascuțite.

Unghi de pulverizare: 40 de grade

Alezaj: 0,021 inch



Duză fără aer pentru marcarea liniilor 423

Numărul articolului: CMC-697-423

Duză airless TITAN pentru marcarea liniilor ascuțite.

Unghi de pulverizare: 40 de grade

Alezaj: 0,023 inch



Duză fără aer pentru marcarea liniilor 621

Numărul articolului: CMC-697-621

Duză airless TITAN pentru marcarea liniilor ascuțite.

Unghi de pulverizare: 60 grade

Alezaj: 0,021 inch

Piese de schimb



Duză fără aer pentru marcarea liniilor 627

Numărul articolului: CMC-697-627

Duză airless TITAN pentru marcarea liniilor ascuțite.

Unghi de pulverizare: 60 grade

Alezaj: 0,027 inch



Duză fără aer pentru marcarea liniilor 631

Numărul articolului: CMC-697-631

Duză airless TITAN pentru marcarea liniilor ascuțite.

Unghi de pulverizare: 60 grade

Alezaj: 0,031 inch



Flanșă

Numărul articolului: CMC-AR30PRO-02-006

Flanșă pentru fixarea roții din față.

Potrivită pentru modelele AR 30 Pro.



Sticlă cu 250 ml ulei de pompă

Numărul articolului: CMC-BIO46

Fluido Bio 46

Potrivit pentru pompele cu piston CMC.

Uleiul special previne uzura prematură a pompei.

Piese de schimb



Extensie duză 45 cm

Numărul articolului: CMC-C94-017

Extensie a duzei de 45 cm lungime pentru aplicarea ușoară pe suprafețe sau chiar pe simboluri.



Pistol manual airless scurt - Model C94

Numărul articolului: CMC-C94N

Pistol fără aer C94 scurt.

Conexiune: 1/4 inch

Fără protecție pentru mâini, Fără suport pentru duză, Fără duză airless



Șurub de blocare pentru marker

Numărul articolului: CMC-CDK90-01-007

Potrivit pentru mașina de marcat CMC

Pin de fixare inclus



Furtun anti-pulsare pentru AR 30 Pro cu șasiu rotund

Numărul articolului: CMC-EXIT2100

Lungime = 2.100 mm

F 3/8 - F 3/8

pentru AR 30 Pro cu șasiu rotund

Piese de schimb



Furtun anti-pulsare

Numărul articolului: CMC-EXIT2400

Lungime = 2.400 mm

F 3/8

F90 3/8

pentru AR 30 Pro



Furtun anti-pulsare pentru AR 30 Pro 2017

Numărul articolului: CMC-EXIT2550

Lungime = 2.550 mm

F-F

Pentru dispozitivul care ține împreună furtunul de pulsație cu curele negre.



Filtru de ulei hidraulic pentru AR 30 Pro P

Numărul articolului: CMC-FO-0379V

potrivit pentru mașina de marcat CMC

- AR 30 ITPP

- AR 30 Pro P MAXX

- AR 180

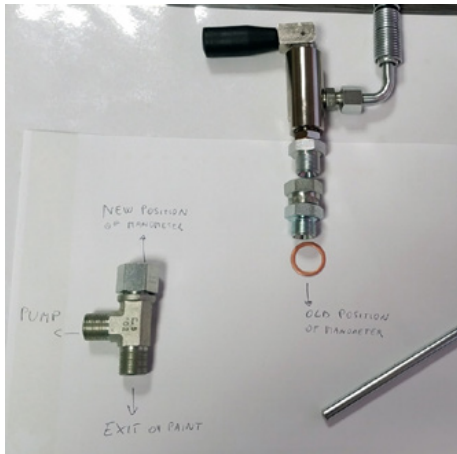

Kit de conversie supapă principală 3/8 inch

Numărul articolului: CMC-KIT00018

Kit de conversie a supapelor cu bilă la noua supapă principală.

Compus din:

- Supapă principală VS38-000

- racord pivotant cu furtun de retur (cu capăt metalic)

- Racord în T pentru manometru

Piese de schimb



Inel de etanșare din cupru 1/2 " 21 x 27 x 1,5)

Numărul articolului: CMC-OL00190



Inel de etanșare din cupru 3/8 " (17 x 23 x 1,5)

Numărul articolului: CMC-OL00191



Conector DIR M 1/4 - F GIR 3/8

Numărul articolului: CMC-P00-027

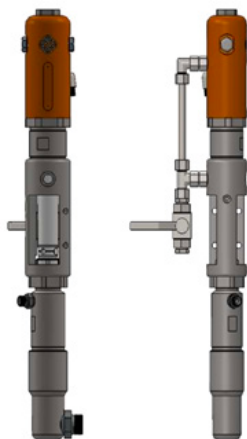

Pompă fără aer CMC P20

Numărul articolului: CMC-P20

Potrivit pentru pompa fără aer CMC P20.

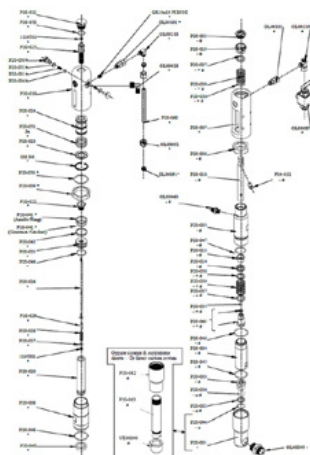

Scaun sferic \varnothing 25 pentru P20

Numărul articolului: CMC-P20-002

Potrivit pentru pompa fără aer CMC P20.

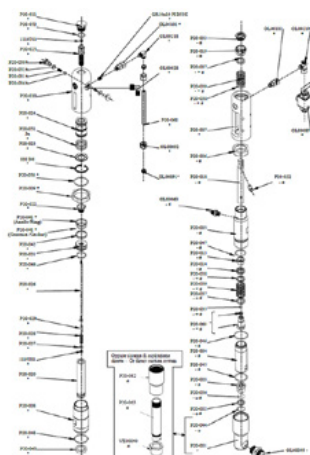

\varnothing 25 cușcă cu bile

Numărul articolului: CMC-P20-003

Potrivit pentru pompa fără aer CMC P20.

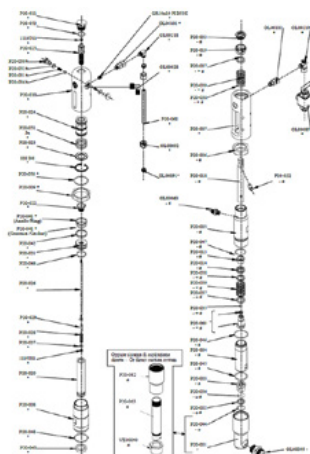

Bucșă de ax

Numărul articolului: CMC-P20-019

Potrivit pentru pompa fără aer CMC P20.

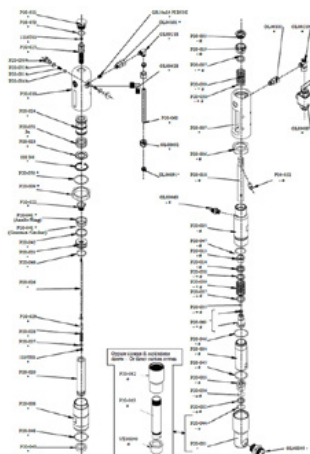

Bucșă de ax

Numărul articolului: CMC-P20-033

Potrivit pentru pompa fără aer CMC P20.

Piese de schimb

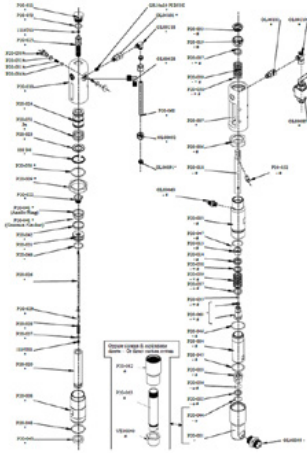

Bilă

Numărul articolului: CMC-P20-034

Potrivit pentru pompa fără aer CMC P20.



Ambalaj pentru pompa airless P20

Numărul articolului: CMC-P20-039

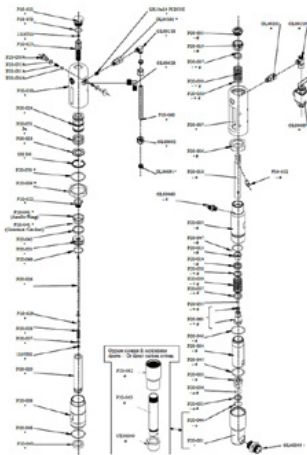

O-ring 2112 în PTFE

Numărul articolului: CMC-P20-044

Potrivit pentru pompa fără aer CMC P20.

Set de garnituri garnituri de culoare

Numărul articolului: CMC-P20-092

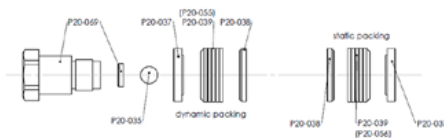

Piese de schimb

Kein Bild verfügbar!

Bitte beachten Sie die Dokumente unter Downloads / Pdf Docs

No picture available!

Please have a look for the documents you will find under Downloads / Pdf Docs

Filtru de ulei hidraulic pentru AR 30 Pro P

Numărul articolului: CMC-P21-015



Cutie de scule din plastic

Numărul articolului: CMC-PI00004

Cutie de scule din plastic

potrivită pentru mașinile de marcat CMC.



Mâner din plastic

Numărul articolului: CMC-PL0007

potrivit pentru mașina de marcat CMC



Manometru 400 bar

Numărul articolului: CMC-PN00211

Manometru cu un afișaj de presiune maximă de 400 bar.

Piese de schimb



Roată pneumatică (roata din față) 8/3.00X4

Numărul articolului: CMC-RU00058

Roată față pentru seria AR 30 cu jantă.

Roata din cauciuc compensează în mod ideal uşoarele denivelări.

Dimensiuni: 8/3.00X4

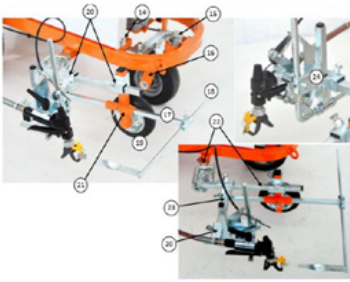

Coloia / Code	Descrierea	Descrierea
14	UTILE PISAIORE CARTER	SCREW TO HELD IN PROTECTION
15	BARNOVICHE AVVIO/ROTTA ANTERIORE	REVERSE DRIVE OF THE FRONT WHEEL
16	FORCELLA AVVERSORE	FRONT FORK
17	PIEDINO	PODSTER PLATE
18	PIEDINO	PODSTER PLATE
19	PIEDINO	PODSTER PLATE
20	STECCO	CROSS-SHAFT
21	SUPPORTO RUOTINO E BIELLO	SUPPORT OF THE WHEEL AND OF THE FORK
22	SUPPORTO SPECIALE CARNOCCIALE COLLETO	COLLETS SPECIAL SUPPORT
23	SUPPORTO DEL GRUPPO PISTOLA	SUPPORT OF THE GUN GROUP
24	GRUPPO	GUN GROUP

Unitate de marcarea cu roată

Numărul articolului: CMC-SU00030

Unitate de marcarea cu roată de plastic - pentru a menține distanța dintre pistolul de vopsire și substrat întotdeauna la același nivel.

Pârghie pentru declanșarea pistolului de vopsire sau a roții rotative

Numărul articolului: CMC-SU00156

potrivit pentru seria AR 30 Pro



Furtun de admisie

Numărul articolului: CMC-TV1ASPAR30

Furtun de admisie pentru seria AR 30 cu pompe cu membrană.



Piese de schimb



Furtun de vopsea de înaltă presiune 1/4" 10 metri

Numărul articolului: CMC-TVAPR1/410MT

Furtun de vopsea de înaltă presiune

Lungime: 10 metri

Conexiune: 1/4 inch



Furtun de circulație

Numărul articolului: CMC-TVAPR1/41100I

Furtun de circulație de înaltă presiune potrivit pentru noua supapă de comutare VS38-000



Furtun de vopsea de înaltă presiune 1/4" 15 metri lungime

Numărul articolului: CMC-TVAPR1/415MT

Furtun de vopsea de înaltă presiune

Lungime: 15 metri

Conexiune: 1/4 inch



Filtru color de înaltă presiune 60 mesh

Numărul articolului: CMC-VE00062

potrivit pentru mașina de marcat CMC

Lungime: 145 mm

diametru 25 mm

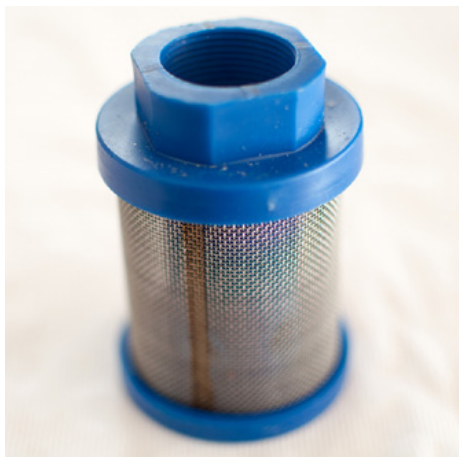

Filtru de admisie K1000 albastru

Numărul articolului: CMC-VE00064

Potrivit pentru mașinile CMC.



Filtru color de înaltă presiune cu ochiuri de plasă 30

Numărul articolului: CMC-VE00110

potrivit pentru mașina de marcat CMC

Lungime: 145 mm

Diametru: 25 mm

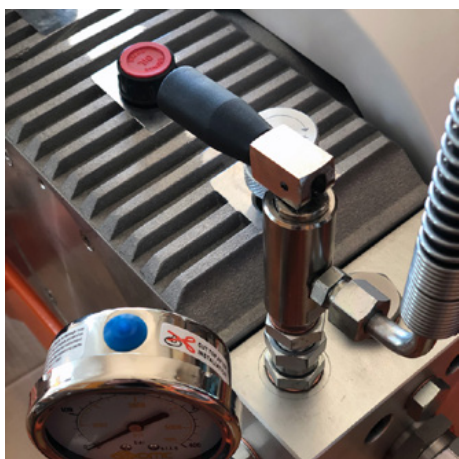

Supapă principală 3/8 inch

Numărul articolului: CMC-VS38-000

Pentru trecerea de la spălarea inversă la pistol.

Potrivit pentru seria CMC AR 30.



Duză fără aer pentru marcarea suprafețelor 219

Numărul articolului: CMC-200-219



Duză fără aer pentru marcarea liniilor 321

Numărul articolului: CMC-202-321



Suport de duză pentru duza fără aer 11/16 " (17,4 mm) pentru duze fără aer

Numărul articolului: CMC-289391

Suport pentru duze 11/16 " (17,4 mm) pentru duze fără aer comprimat



Al doilea pistol manual fără aer comprimat

Numărul articolului: CMC-2PAR30

Al doilea pistol manual airless cu suspensie, furtun și cablu de eliberare.



Duză fără aer pentru marcarea suprafețelor 219

Numărul articolului: CMC-662-219

Duză airless TITAN pentru marcarea suprafețelor, a simbolurilor etc.

Unghi de pulverizare: 20 grade

Alezaj: 0,019 inch



Duză fără aer pentru marcaje de suprafață 421

Numărul articolului: CMC-662-421

Duză airless TITAN pentru marcarea suprafețelor, a simbolurilor etc.

Unghi de pulverizare: 40 grade

Alezaj: 0,021 inch



Duză fără aer pentru marcarea suprafețelor 423

Numărul articolului: CMC-662-423

Duză airless TITAN pentru marcarea suprafețelor, a simbolurilor etc.

Unghi de pulverizare: 40 grade

Alezaj: 0,023 inch



Duză fără aer pentru marcarea suprafețelor 519

Numărul articolului: CMC-662-519

Duză airless TITAN pentru marcarea suprafețelor, a simbolurilor etc.

Unghi de pulverizare: 50 grade

Alezaj: 0,019 inch



Duză fără aer pentru marcarea suprafețelor 521

Numărul articolului: CMC-662-521

Duză airless TITAN pentru marcarea suprafețelor, a simbolurilor etc.

Unghi de pulverizare: 50 grade

Alezaj: 0,021 inch



Duză fără aer pentru marcarea liniilor 215

Numărul articolului: CMC-697-215

Duză airless TITAN pentru marcarea liniilor ascuțite.

Unghi de pulverizare: 20 grade

Alezaj: 0,015 inch



Duză fără aer pentru marcarea liniilor 217

Numărul articolului: CMC-697-217

Duză airless TITAN pentru marcarea liniilor ascuțite.

Unghi de pulverizare: 20 grade

Alezaj: 0,017 inch



Duză fără aer pentru marcarea liniilor 419

Numărul articolului: CMC-697-419

Duză airless TITAN pentru marcarea liniilor ascuțite.

Unghi de pulverizare: 40 de grade

Alezaj: 0,019 inch



Duză fără aer pentru marcarea liniilor 421

Numărul articolului: CMC-697-421

Duză airless din titan pentru marcarea liniilor ascuțite.

Unghi de pulverizare: 40 de grade

Alezaj: 0,021 inch



Duză fără aer pentru marcarea liniilor 423

Numărul articolului: CMC-697-423

Duză airless TITAN pentru marcarea liniilor ascuțite.

Unghi de pulverizare: 40 de grade

Alezaj: 0,023 inch



Duză fără aer pentru marcarea liniilor 621

Numărul articolului: CMC-697-621

Duză airless TITAN pentru marcarea liniilor ascuțite.

Unghi de pulverizare: 60 grade

Alezaj: 0,021 inch



Duză fără aer pentru marcarea liniilor 627

Numărul articolului: CMC-697-627

Duză airless TITAN pentru marcarea liniilor ascuțite.

Unghi de pulverizare: 60 grade

Alezaj: 0,027 inch



Duză fără aer pentru marcarea liniilor 631

Numărul articolului: CMC-697-631

Duză airless TITAN pentru marcarea liniilor ascuțite.

Unghi de pulverizare: 60 grade

Alezaj: 0,031 inch



Suport HMC pentru AR 30 Pro-P, AR 30 Pro P-25

Numărul articolului: CMC-AR30P-03-015

Potrivit pentru următoarele mașini de marcat drumuri CMC:

AR 30 Pro P

AR 30 Pro P-25



Sticlă cu 250 ml ulei de pompă

Numărul articolului: CMC-BIO46

Fluido Bio 46

Potrivit pentru pompele cu piston CMC.

Uleiul special previne uzura prematură a pompei.



Extensie duză 45 cm

Numărul articolului: CMC-C94-017

Extensie a duzei de 45 cm lungime pentru aplicarea ușoară pe suprafețe sau chiar pe simboluri.



Recipient pentru vopsele de marcare cu capac din oțel inoxidabil

Numărul articolului: CMC-CONTINOX30C

Recipient de vopsea din oțel inoxidabil cu capac pentru a se potrivi cu seria AR 30.

Diametru: 33 cm

Înălțime: 40 cm

capacitate: aprox. 30 litri

Kein Bild verfügbar!

Bitte beachten Sie die Dokumente unter Downloads / Pdf Docs

No picture available!

Please have a look for the documents you will find under Downloads / Pdf Docs

Agitator de perle de sticlă cu dublă gravitație 2 x 15 cm

Numărul articolului: CMC-DISPERLAR30-1515

Întinzător de mărgelile de sticlă cu gravitație dublă pentru mașinile de marcat manuale CMC.

Lățimea maximă de împrăștiere: 15 cm

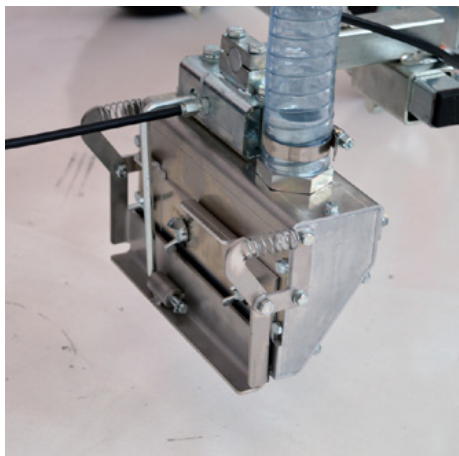

Agitator de sticlă cu gravitație 15 cm

Numărul articolului: CMC-DISPERLAR30-20

Dispozitivul de împrăștiere gravitațională a mărgelilor de sticlă pentru mașinile de marcat manuale CMC.

Lățimea maximă de împrăștiere: 15 cm



Agitator de sticlă cu gravitație 30 cm

Numărul articolului: CMC-DISPERLAR30-30

Dispozitivul de împrăștiere gravitațională a mărgelilor de sticlă pentru mașinile de marcat manuale CMC.

Lățimea maximă de împrăștiere: 30 cm

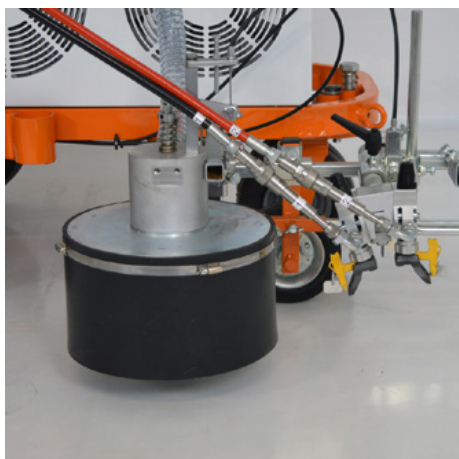

Sistem de mărgelile de sticlă cu agitator conic de mărgelile de sticlă

Numărul articolului: CMC-DISPERLAR30-CON

Sistem de împrăștiere a bilelor de sticlă prin gravitație cu sistem special de evacuare.

Acest sistem împiedică suflarea perlelor de sticlă reflex prin șorț și reduce astfel cantitatea de material utilizat.



CMC - HMC Cărucior de acționare cu acționare hidraulică pentru mașini de marcat drumuri

Numărul articolului: CMC-HMC-B

Extindeți-vă productivitatea cu ajutorul căruciorului cu acționare hidraulică HMC de la CMC. Acesta poate fi montat în spatele mașinii dvs. manuale de marcat drumuri cu un dispozitiv de prindere. Cu motor Briggs și Stratton.



Rezervor de vopsea din plastic de 50 de litri

Numărul articolului: CMC-KITCONT50



Motor electric pentru AR 30 Pro / Mașină electrică de marcat podele

Numărul articolului: CMC-KITELAR30

Pentru o conversie simplă și rapidă de la un motor cu combustie la o acționare electrică pentru pompa airless.

Putere: 3 CP, monofazată

Capacitatea pompei: 5,9 L/min.



Rezervor de vopsea din plastic de 50 de litri

Numărul articolului: CMC-PL00199

Pentru kitul de performanță extinsă a lucrărilor de marcare.
Rezervor de vopsea de 50 de litri pentru mașina dumneavoastră de marcat CMC.

Fabricat din plastic cu capac.

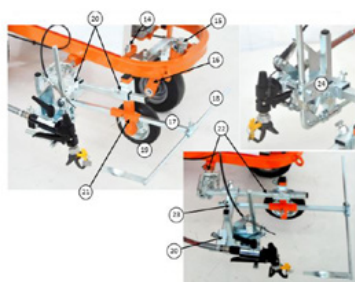

Codice / Code	Descrizione	Description
14	VITE PISAGGIO CARTER	SCREW TO REAR & PROTECTION
15	BRACCETTO DI SOSTEGNO RUOTA ANTERIORE	REARVIEW DEVICE OF THE FRONT WHEEL
16	FORNELLARIPRO	ROCKETLAUNCHER
17	SAZICIP	ROCKET PRICE
18	SAZICIP	ROCKET PRICE
19	BRACCETTO	WHEEL SUPPORT OF THE GUN
20	STECCO 113	CRACK SUPPORT
21	AR30PRO-04	SUPPORT OF THE WHEEL AND OF THE ROCKET
22	CSB04-01-00	COMPLETE SPECIAL SUPPORT
23	TRNO 21210	SUPPORT OF THE GUN GROUP
24	GRUPA	GUN GROUP

Unitate de marcare cu roată

Numărul articolului: CMC-SU00030

Unitate de marcare cu roată de plastic - pentru a menține distanța dintre pistolul de vopsire și substrat întotdeauna la același nivel.



Suspensie pentru pistol de vopsit cu roată rotativă (Markeur)

Numărul articolului: CMC-SU00220

Pentru nivelarea suprafețelor inegale. Echipat cu o roată pneumatică rotativă pentru a trasa linii perfecte chiar și în curbe.



Înfășurătoare de furtun pentru dispozitive airless

Numărul articolului: CMC-VE00113

Înfășurătoare de furtun pentru mașini de marcat drumuri fără aer. (fără furtun)

Adăpostește 10 metri de furtun de 1/4 inch sau 12 metri de furtun de 3/8 inch.



Informații suplimentare

Numărul articolului: STR_zz_§

Toate prețurile indicate sunt valabile timp de 2 luni de la data emiterii.

Prețurile sunt prețuri nete. Livrare franco fabrică (Incoterm - EXW)

Nu ne asumăm nicio răspundere pentru actualitatea, corectitudinea și caracterul complet al informațiilor.

Se aplică termenii și condițiile noastre generale!

https://shop.stramat.com/data/dokumente/AGB_de.pdf
