

СМС АR 30 PROP-H - Безвъздушна машина за пътна маркировка с бутална помпа 6,17 L/min и двигател

Номер на артикула:
СМС-MTLAR30PROP-H

Дължина:
155 cm

Ширина:
75 cm

Височина:
101 cm

Тегло:
142 kg

Създадена 10.09.2024



Описание

Проста, лека и неусложнена машина за ръчно водене на пътна маркировка за малки маркировки в професионалната или общинската област! Оборудван с бутална помпа.

Бензинов двигател:

- Honda
- Мощност 6 HP
- Ръчен стартер

(В рамките на няколко минути можете бързо да замените бензиновия двигател с подходящ електрически двигател. (Вижте следните статии))

Ръчно пускана машина:

Възможно е също така AR 30 Pro да се оборудва с НМС или НМС-С - хидравлична задвижваща каретка. (Вижте следните статии)

Спирачка за паркиране на задното колело

Регулируемо предно колело,

Описание

за отбелязване на малки радиуси. Тя може да се заключва или отключва по време на работа с помощта на лост на кормилото. Твърдостта на кормилното управление може да се регулира чрез специален регулатор.

Телескопична козирка

за лесно първоначално маркиране или прецизно повторно маркиране на съществуващи линии.

Кормило

е с регулируема височина

Държач за кофа за боя

(максимален диаметър 32 cm)

Безвъздушна хидравлична бутална помпа

- максимално работно налягане 210 bar

- макс. обем на потока 6,17 л/мин

Свалящ се пистолет за боядисване:

Той може да се използва като ръчен пистолет за шаблони или маркиране на повърхности или с дръжка на спусъка като пистолет за линии. Стандартен накрайник за линия 10-20 cm. (Широчината на линията може да варира от 5 cm до 30 cm чрез смяна на дюзата и/или регулиране на височината на пистолета).

Маркер с колело:

За да запазите еднакво разстояние между пистолета за боядисване и пътното платно.

МАХ. ШИРОЧИНА НА ЛИНИЯТА:

50 cm (възможно само с подходящи аксесоари).

Резервни части



Филтър за вмъкване в пистолет за боядисване 100 меша (жълт)

Номер на артикула: BER-2004

Включващ се филтър за пистолет за боядисване 100 меша (жълт).

За филтриране на маркиращата боя в пистолета за боядисване. Идеален за полиуретанови бои.



Входящ филтър 28 x 1,5 IG 60 Mesh

Номер на артикула: BER-22906

Входящ филтър 28 x 1,5 IG 60 Mesh

Смукателен филтър къс. Усилена версия.



Филтър за вмъкване в пистолет за боядисване с 50 меша (бял)

Номер на артикула: BER-FM2002

Филтър за вграждане на пистолет за боядисване с 50 мрежи (бял)

За филтриране на маркиращата боя в пистолета за боядисване.

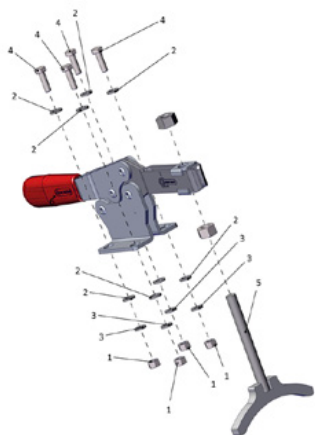

Спирачката за паркиране е завършена

Номер на артикула: CMC -KIT00047

За серията AR и задвижващата количка HMC.

Резервни части



Сферичен кран 3/8"

Номер на артикула: CMC-05177

За превключване от функцията за обратно промиване към функцията за маркиране.



Маркуч за боядисване с дължина 10 метра

Номер на артикула: CMC-10H



Безвъздушна дюза за маркиране на повърхности 219

Номер на артикула: CMC-200-219



Безвъздушна дюза за маркиране на линии 321

Номер на артикула: CMC-202-321

Резервни части



Държач на дюзата за безвъздушна дюза 11/16 " (17,4 mm) за безвъздушни дюзи

Номер на артикула: CMC-289391

Държач за дюзи 11/16 " (17,4 mm) за безвъздушни дюзи



Безвъздушна дюза за маркиране на повърхности 219

Номер на артикула: CMC-662-219

Безвъздушна дюза TITAN за маркиране на повърхности, символи и др.

Ъгъл на пръскане: 20 градуса

Отвор: 0,019 инча



Безвъздушна дюза за маркиране на повърхности 421

Номер на артикула: CMC-662-421

Безвъздушна дюза TITAN за маркиране на повърхности, символи и др.

Ъгъл на пръскане: 40 градуса

Отвор: 0,021 инча



Безвъздушна дюза за маркиране на повърхности 423

Номер на артикула: CMC-662-423

Безвъздушна дюза TITAN за маркиране на повърхности, символи и др.

Ъгъл на пръскане: 40 градуса

Отвор: 0,023 инча



Безвъздушна дюза за маркиране на повърхности 519

Номер на артикула: CMC-662-519

Безвъздушна дюза TITAN за маркиране на повърхности, символи и др.

Ъгъл на пръскане: 50 градуса

Отвор: 0,019 инча



Безвъздушна дюза за маркиране на повърхности 521

Номер на артикула: CMC-662-521

Безвъздушна дюза TITAN за маркиране на повърхности, символи и др.

Ъгъл на пръскане: 50 градуса

Отвор: 0,021 инча



Безвъздушна дюза за маркиране на линии 215

Номер на артикула: CMC-697-215

Безвъздушна дюза TITAN за маркиране на остри линии.

Ъгъл на пръскане: 20 градуса

Отвор: 0,015 инча



Безвъздушна дюза за маркиране на линии 217

Номер на артикула: CMC-697-217

Безвъздушна дюза TITAN за маркиране на остри линии.

Ъгъл на пръскане: 20 градуса

Отвор: 0,017 инча



Безвъздушна дюза за маркиране на линии 419

Номер на артикула: СМС-697-419

Безвъздушна дюза ТИТАН за маркиране на остри линии.

Ъгъл на пръскане: 40 градуса

Отвор: 0,019 инча



Безвъздушна дюза за маркиране на линии 421

Номер на артикула: СМС-697-421

Титаниева безвъздушна дюза за маркиране на остри линии.

Ъгъл на пръскане: 40 градуса

Отвор: 0,021 инча



Безвъздушна дюза за маркиране на линии 423

Номер на артикула: СМС-697-423

Безвъздушна дюза ТИТАН за маркиране на остри линии.

Ъгъл на пръскане: 40 градуса

Отвор: 0,023 инча



Безвъздушна дюза за маркиране на линии 621

Номер на артикула: СМС-697-621

Безвъздушна дюза ТИТАН за маркиране на остри линии.

Ъгъл на пръскане: 60 градуса

Отвор: 0,021 инча

Резервни части



Безвъздушна дюза за маркиране на линии 627

Номер на артикула: CMC-697-627

Безвъздушна дюза TITAN за маркиране на остри линии.

Ъгъл на пръскане: 60 градуса

Отвор: 0,027 инча



Безвъздушна дюза за маркиране на линии 631

Номер на артикула: CMC-697-631

Безвъздушна дюза TITAN за маркиране на остри линии.

Ъгъл на пръскане: 60 градуса

Отвор: 0,031 инча



Фланец

Номер на артикула: CMC-AR30PRO-02-006

Фланец за закрепване на предното колело.

Подходящ за моделите AR 30 Pro.



Бутилка с 250 ml масло за помпи

Номер на артикула: CMC-BIO46

Fluido Bio 46

Подходящ за бутални помпи CMC.

Специалното масло предотвратява преждевременното износване на помпата.

Резервни части



Удължаване на дюзата 45 cm

Номер на артикула: CMC-C94-017

Удължител на дюзата с дължина 45 cm за лесно нанасяне върху повърхности или дори върху символи.



Къс ръчен пистолет за безвъздушно почистване - Модел C94

Номер на артикула: CMC-C94N

Кратък пистолет за безвъздушно почистване C94.

Свързване: 1/4 инча

Без предпазител за ръка, Без държач за дюза, Без безвъздушна дюза



Заклучващ щифт за маркер

Номер на артикула: CMC-CDK90-01-007

Подходящ за CMC маркираща машина

Включен щифт за притискане



Антипулсиращ маркуч за AR 30 Pro с кръгло шаси

Номер на артикула: CMC-EXIT2100

Дължина = 2 100 мм

F 3/8 - F 3/8

за AR 30 Pro с кръгло шаси



Маркуч против пулсиране

Номер на артикула: CMC-EXIT2400

Дължина = 2 400 мм

F 3/8

F90 3/8

за AR 30 Pro



Маркуч за защита от пулсации за AR 30 Pro 2017

Номер на артикула: CMC-EXIT2550

Дължина = 2 550 мм

F-F

За устройство, което придържа пулсационния маркуч заедно с черни ленти.



Хидравличен маслен филтър за AR 30 Pro P

Номер на артикула: CMC-FO-0379V

подходящ за CMC маркираща машина

- AR 30 ITPP

- AR 30 Pro P MAXX

- AR 180



Преобразователен комплект за главен клапан 3/8 инча

Номер на артикула: CMC-KIT00018

Комплект за преобразуване на сферичен кран към нов главен клапан.

Състои се от:

- VS38-000 главен клапан

- въртящ се фитинг с обратен маркуч (с метален край)

- Т-образен фитинг за манометър

Резервни части



Меден уплътнителен пръстен 1/2 " (21 x 27 x 1,5)

Номер на артикула: CMC-OL00190



Меден уплътнителен пръстен 3/8 " (17 x 23 x 1,5)

Номер на артикула: CMC-OL00191



Съединител DIR M 1/4 - F GIR 3/8

Номер на артикула: CMC-P00-027

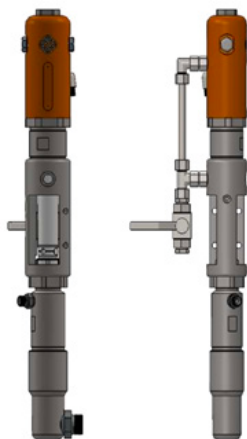

Помпа за безвъздушно почистване CMC P20

Номер на артикула: CMC-P20

Подходящ за безвъздушна помпа CMC P20.

Резервни части

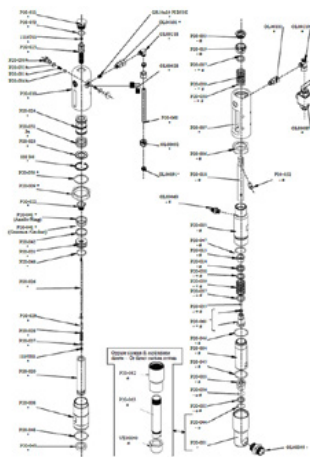

Кълбовидно гнездо \varnothing 25 за P20

Номер на артикула: CMC-P20-002

Подходящ за безвъздушна помпа CMC P20.

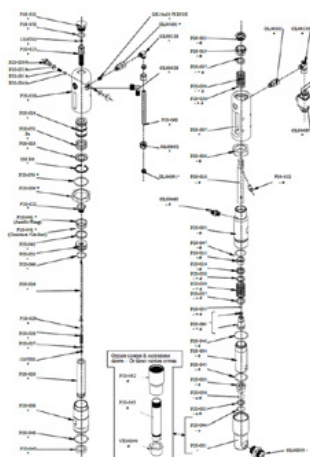

Резервни части

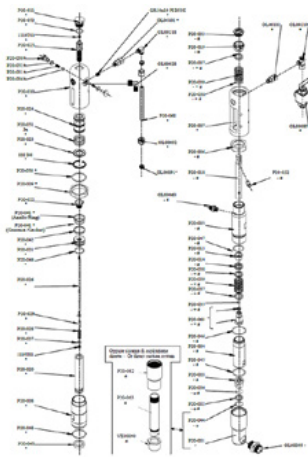

Топка

Номер на артикула: CMC-P20-034

Подходящ за безвъздушна помпа CMC P20.



Опаковка за безвъздушна помпа P20

Номер на артикула: CMC-P20-039

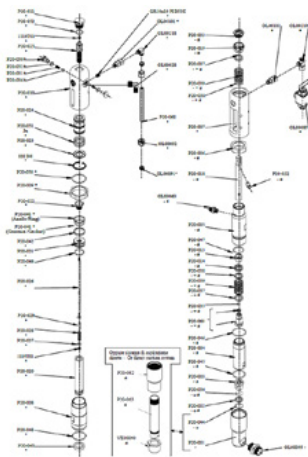

О-пръстен 2112 от PTFE

Номер на артикула: CMC-P20-044

Подходящ за безвъздушна помпа CMC P20.

Комплект цветни уплътнения

Номер на артикула: CMC-P20-092

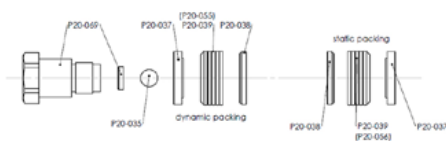

Резервни части

Kein Bild verfügbar!

Bitte beachten Sie die Dokumente unter Downloads / Pdf Docs

No picture available!

Please have a look for the documents you will find under Downloads / Pdf Docs

Хидравличен маслен филтър за AR 30 Pro P

Номер на артикула: CMC-P21-015



Пластмасова кутия за инструменти

Номер на артикула: CMC-PI00004

Кутия за инструменти, изработена от пластмаса подходяща за маркиращи машини CMC.



Пластмасова дръжка

Номер на артикула: CMC-PL0007

подходящ за CMC маркираща машина



Манометър за налягане 400 bar

Номер на артикула: CMC-PN00211

Манометър с максимален показател за налягане от 400 bar.

Резервни части



Пневматично колело (предно колело) 8/3.00X4

Номер на артикула: CMC-RU00058

Предно колело за серията AR 30 с джанта.

Гуменото колело идеално компенсирa леките неравности.

Размери: 8/3.00X4

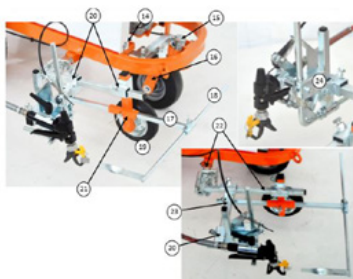

Слика / Code	Именник	Описание
14	UTILE PISAGGIO CARTER	SCREW TO KEELON'S PROTECTION
15	BARBUCCIO DI RIFUGIO PISTOLA ANTIFORNO	PROTECTOR OF THE RIGHT SIDE
16	FORCELLA D'APPoggio	RIGHT FORK
17	ALZACIP	ROOSTER PIECE
18	ALZACIP	ROOSTER PIECE
19	BRUCIOLA	WHEEL OF THE OIL SUPPORT
20	STECCO LIA	CROSS-SUPPORT
21	ALZABRACCIO 04	SUPPORT OF THE WHEEL AND OF THE POCKET
22	CEBRO-01-000	COMPLETE SPECIAL SUPPORT
23	TRUSSO ZINCATO	SUPPORT OF THE OIL GROUP
24	GRUPPO PISTOLA	OIL GROUP

Маркерна единица с колело

Номер на артикула: CMC-SU00030

Маркерно устройство с пластмасово колело - за поддържане на едно и също разстояние между пистолета за боядисване и основата.

Лост за задействане на пистолета за боядисване или въртящото се колело



Номер на артикула: CMC-SU00156

подходящ за серия AR 30 Pro



Входящ маркуч

Номер на артикула: CMC-TV1ASPAR30

Всмукателен маркуч за серията AR 30 с мембранни помпи.

Резервни части



Маркуч за боядисване под високо налягане 1/4" 10 метра

Номер на артикула: CMC-TVAPR1/410MT

Маркуч за боядисване под високо налягане

Дължина: 10 метра

Свързване: 1/4 инча



Циркулационен маркуч

Номер на артикула: CMC-TVAPR1/41100I

Циркулационен маркуч за високо налягане, подходящ за нов превключващ вентил VS38-000



Маркуч за боядисване под високо налягане 1/4" с дължина 15 метра

Номер на артикула: CMC-TVAPR1/415MT

Маркуч за боядисване под високо налягане

Дължина: 15 метра

Свързване: 1/4 инча



Цветен филтър под високо налягане 60 mesh

Номер на артикула: CMC-VE00062

подходящ за CMC маркираща машина

Дължина: 145 мм

диаметър 25 мм

Резервни части

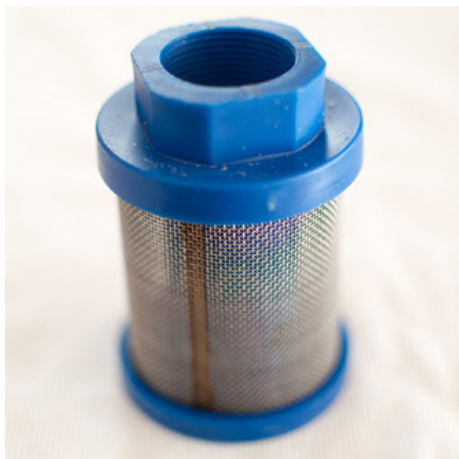

Входящ филтър K1000 син

Номер на артикула: CMC-VE00064

Подходящ за машини CMC.



Цветен филтър под високо налягане 30 окото

Номер на артикула: CMC-VE00110

подходящ за CMC маркираща машина

Дължина: 145 мм

Диаметър: 25 мм



Главен клапан 3/8 инча

Номер на артикула: CMC-VS38-000

За превключване от обратна промивка към пистолет.

Подходящ за серията CMC AR 30.

Акcesoари/разширения



Безвъздушна дюза за маркиране на повърхности 219

Номер на артикула: CMC-200-219



Безвъздушна дюза за маркиране на линии 321

Номер на артикула: CMC-202-321



Държач на дюзата за безвъздушна дюза 11/16 " (17,4 mm) за безвъздушни дюзи

Номер на артикула: CMC-289391

Държач за дюзи 11/16 " (17,4 mm) за безвъздушни дюзи



Втори ръчен безвъздушен пистолет

Номер на артикула: CMC-2PAR30

Втори ръчен пистолет за безвъздушно почистване с окачване, маркуч и кабел за освобождаване.

Акcesoари/разширения



Безвъздушна дюза за маркиране на повърхности 219

Номер на артикула: CMC-662-219

Безвъздушна дюза TITAN за маркиране на повърхности, символи и др.

Ъгъл на пръскане: 20 градуса

Отвор: 0,019 инча



Безвъздушна дюза за маркиране на повърхности 421

Номер на артикула: CMC-662-421

Безвъздушна дюза TITAN за маркиране на повърхности, символи и др.

Ъгъл на пръскане: 40 градуса

Отвор: 0,021 инча



Безвъздушна дюза за маркиране на повърхности 423

Номер на артикула: CMC-662-423

Безвъздушна дюза TITAN за маркиране на повърхности, символи и др.

Ъгъл на пръскане: 40 градуса

Отвор: 0,023 инча



Безвъздушна дюза за маркиране на повърхности 519

Номер на артикула: CMC-662-519

Безвъздушна дюза TITAN за маркиране на повърхности, символи и др.

Ъгъл на пръскане: 50 градуса

Отвор: 0,019 инча

Акcesoари/разширения



Безвъздушна дюза за маркиране на повърхности 521

Номер на артикула: CMC-662-521

Безвъздушна дюза TITAN за маркиране на повърхности, символи и др.

Ъгъл на пръскане: 50 градуса

Отвор: 0,021 инча



Безвъздушна дюза за маркиране на линии 215

Номер на артикула: CMC-697-215

Безвъздушна дюза TITAN за маркиране на остри линии.

Ъгъл на пръскане: 20 градуса

Отвор: 0,015 инча



Безвъздушна дюза за маркиране на линии 217

Номер на артикула: CMC-697-217

Безвъздушна дюза TITAN за маркиране на остри линии.

Ъгъл на пръскане: 20 градуса

Отвор: 0,017 инча



Безвъздушна дюза за маркиране на линии 419

Номер на артикула: CMC-697-419

Безвъздушна дюза TITAN за маркиране на остри линии.

Ъгъл на пръскане: 40 градуса

Отвор: 0,019 инча

Акcesoари/разширения



Безвъздушна дюза за маркиране на линии 421

Номер на артикула: СМС-697-421

Титаниева безвъздушна дюза за маркиране на остри линии.

Ъгъл на пръскане: 40 градуса

Отвор: 0,021 инча



Безвъздушна дюза за маркиране на линии 423

Номер на артикула: СМС-697-423

Безвъздушна дюза ТИТАН за маркиране на остри линии.

Ъгъл на пръскане: 40 градуса

Отвор: 0,023 инча



Безвъздушна дюза за маркиране на линии 621

Номер на артикула: СМС-697-621

Безвъздушна дюза ТИТАН за маркиране на остри линии.

Ъгъл на пръскане: 60 градуса

Отвор: 0,021 инча



Безвъздушна дюза за маркиране на линии 627

Номер на артикула: СМС-697-627

Безвъздушна дюза ТИТАН за маркиране на остри линии.

Ъгъл на пръскане: 60 градуса

Отвор: 0,027 инча

Акcesoари/разширения



Безвъздушна дюза за маркиране на линии 631

Номер на артикула: CMC-697-631

Безвъздушна дюза TITAN за маркиране на остри линии.

Ъгъл на пръскане: 60 градуса

Отвор: 0,031 инча



Държач НМС за AR 30 Pro-P, AR 30 Pro P-25

Номер на артикула: CMC-AR30P-03-015

Подходящи за следните машини за пътна маркировка на CMC:

AR 30 Pro P

AR 30 Pro P-25



Бутилка с 250 ml масло за помпи

Номер на артикула: CMC-BIO46

Fluidio Bio 46

Подходящ за бутални помпи CMC.

Специалното масло предотвратява преждевременното износване на помпата.



Удължаване на дюзата 45 cm

Номер на артикула: CMC-C94-017

Удължител на дюзата с дължина 45 cm за лесно нанасяне върху повърхности или дори върху символи.

Акcesoари/разширения

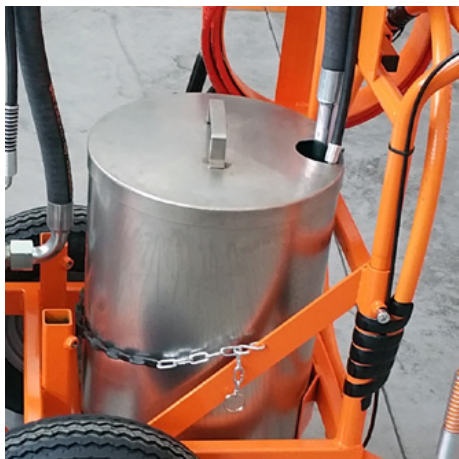

Контейнер за маркиращи бои с капак от неръждаема стомана

Номер на артикула: CMC-CONTINOX30C

Контейнер за боя от неръждаема стомана с капак, подходящ за серията AR 30.

Диаметър: 33 см

Височина: 40 см

капацитет: приблизително 30 литра

Kein Bild verfügbar!

Bitte beachten Sie die Dokumente unter Downloads / Pdf Docs

No picture available!

Please have a look for the documents you will find under Downloads / Pdf Docs

Двойно гравитационен стъклен шейкър за мъниста 2 x 15 cm

Номер на артикула: CMC-DISPERLAR30-1515

Двойно гравитационно разпръскване на стъклени топчета за ръчните маркиращи машини на CMC.

Максимална ширина на разпръскване: 15 cm

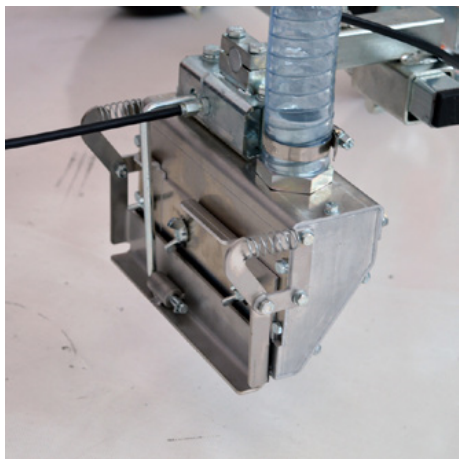

Гравитационен стъклен шейкър за мъниста 15 cm

Номер на артикула: CMC-DISPERLAR30-20

Гравитационен разпръсквач на стъклени топчета за ръчните маркиращи машини на CMC.

Максимална ширина на разпръскване: 15 cm



Гравитационен стъклен шейкър за мъниста 30 cm

Номер на артикула: CMC-DISPERLAR30-30

Гравитационен разпръсквач на стъклени топчета за ръчните маркиращи машини на CMC.

Максимална ширина на разпръскване: 30 cm

Акcesoари/разширения

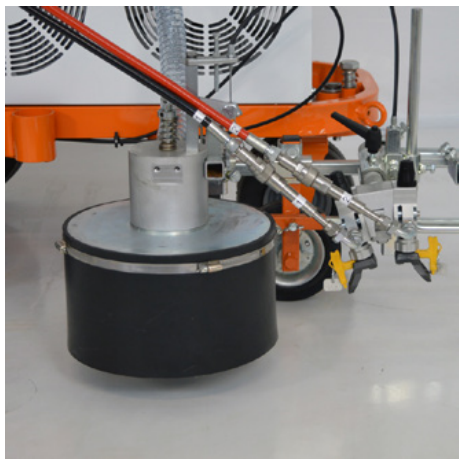

Система за стъклени мъниста с коничен стъклен шейкър за мъниста

Номер на артикула: CMC-DISPERLAR30-CON

Система за гравитационно разпръскване на стъклени топчета със специална система за изпускане.

Това предотвратява издухването на рефлексните стъклени топчета през престилката и по този начин намалява количеството на използвания материал.



СМС - НМС Каретка за задвижване с хидравлично задвижване за машини за пътна маркировка

Номер на артикула: СМС-НМС-В

Увеличете производителността си с хидравлично задвижваната каретка НМС от СМС. Тя може да се монтира зад вашата ръчна машина за пътна маркировка с помощта на теглич.

С двигател Briggs and Stratton.



50-литров пластмасов резервоар за боя

Номер на артикула: СМС-KITCONT50



Електрически двигател за AR 30 Pro / Електрическа машина за подова маркировка

Номер на артикула: СМС-KITELAR30

За лесно и бързо преминаване от двигател с вътрешно горене към електрическо задвижване на безвъздушната помпа.

Мощност: 3 к.с., еднофазна

Капацитет на помпата: 5,9 л/мин.

Акcesoари/разширения



50-литров пластмасов резервоар за боя

Номер на артикула: CMC-PL00199

За разширен комплект за изпълнение на вашата работа по маркиране.

50-литров резервоар за боя за вашата машина за маркиране CMC.

Изработен от пластмаса с капак.

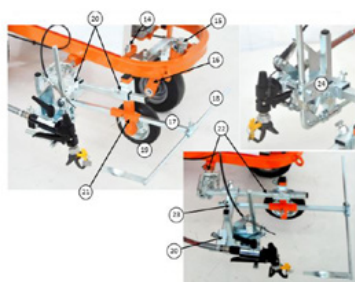

Code / Code	Description	Description
14	UTILE PISAGORO CARTER	SCREW TO KEELON E PROTEZIONE
15	BARROCCO E VITE DI PISTOLA	REVERSE END OF THE RIGHT SIDE
16	FORNIALE PISTOLA	ROCKET POLE
17	ALZACIP	ROCKET BRACE
18	ALZACIP	ROCKET BRACE
19	PISTOLA	WHEEL OF THE GUN SUPPORT
20	STECCO LIA	CROSS BRACE
21	ALZACIP 45 004	SUPPORT OF THE WHEEL AND OF THE PISTOLE
22	CONSOLE 000	COMPLETE SPECIAL SUPPORT
23	TRUSSO 20000	SUPPORT OF THE GUN GROUP
24	GRUPPI	GUN GROUP

Маркерна единица с колело

Номер на артикула: CMC-SU00030

Маркерно устройство с пластмасово колело - за поддържане на едно и също разстояние между пистолета за боядисване и основата.



Окачване за пистолет за боядисване с въртящо се колело (Markeur)

Номер на артикула: CMC-SU00220

За изравняване на неравни повърхности. Снабдена с въртящо се въздушно колело, което чертае перфектни линии дори в криви.

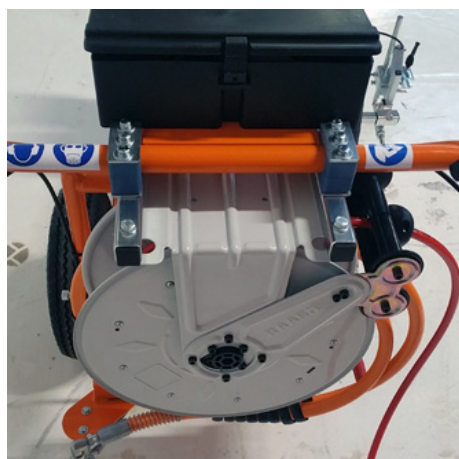

Макара за маркуч за безвъздушни устройства

Номер на артикула: CMC-VE00113

Макара за маркуч за безвъздушни машини за пътна маркировка.
(без маркуч)

Побира 10 метра маркуч 1/4 инча или 12 метра маркуч 3/8 инча.



Допълнителна информация

Номер на артикула: STR_zz_§

Посочените цени са валидни за 2 месеца от датата на издаване.

Цените са нетни. Доставка франко завода (Инкотерм - EXW)

Не поемаме отговорност за актуалността, верността и пълнотата на информацията.

Прилагат се нашите общи условия за ползване!

https://shop.stramat.com/data/dokumente/AGB_de.pdf
