

CMC AR 30 PROP-H - Μηχάνημα διαγράμμισης δρόμων χωρίς αέρα με εμβολοφόρο αντλία 6,17 L/min και

Αριθμός αντικειμένου:
CMC-MTLAR30PROP-H

Μήκος:
155 cm

Πλάτος:
75 cm

Ύψος:
101 cm

Βάρος:
142 kg

10.09.2024



Περιγραφή

Απλό, ελαφρύ και απλό μηχάνημα διαγράμμισης με χειροκίνητη καθοδήγηση για μικρές διαγραμμίσεις στον επαγγελματικό ή δημοτικό τομέα! Εξοπλισμένο με εμβολοφόρο αντλία.

Βενζινοκινητήρας:

- Honda
- Ισχύς 6 HP
- Χειροκίνητη μίζα

(Σε λίγα λεπτά μπορείτε να αντικαταστήσετε γρήγορα τον βενζινοκινητήρα με τον κατάλληλο ηλεκτροκινητήρα. (Βλέπε τα ακόλουθα άρθρα)

Χειροκίνητη μηχανή:

Είναι επίσης δυνατό να εξοπλιστεί το AR 30 Pro με το HMC ή το HMC-C, ένα υδραυλικό καρτσάκι κίνησης. (Βλέπε τα ακόλουθα άρθρα)

Φρένο στάθμευσης
στον πίσω τροχό

Ρυθμιζόμενος μπροστινός τροχός,

Περιγραφή

για να σημειώσετε στενές ακτίνες. Μπορεί να κλειδωθεί ή να ξεκλειδωθεί κατά τη διάρκεια της εργασίας μέσω ενός μοχλού στο τιμόνι. Η σκληρότητα του τιμονιού μπορεί να ρυθμιστεί με ειδικό χειριστήριο.

Τηλεσκοπικό γείσο

για εύκολη αρχική σήμανση ή ακριβή επανασήμανση υφιστάμενων γραμμών.

Τιμόνι

είναι ρυθμιζόμενο σε ύψος

Θήκη για κουβά χρώματος

(διάμετρος max. 32 cm)

Υδραυλική αντλία εμβόλου χωρίς αέρα

- Μέγιστη πίεση λειτουργίας 210 bar
- Μέγιστη ροή όγκου 6,17 l / min

Αφαιρούμενο πιστόλι βαφής:

Αυτό μπορεί να χρησιμοποιηθεί ως χειροκίνητο πιστόλι για στένσιλ ή επιφανειακές σημάνσεις ή με λαβή σκανδάλης ως πιστόλι για γραμμές. Τυπικό ακροφύσιο για γραμμή 10-20 cm. (Το πλάτος της γραμμής μπορεί να κυμαίνεται από 5 cm έως 30 cm με την αλλαγή του ακροφυσίου ή/και τη ρύθμιση του ύψους του πιστολιού).

Μαρκαδόρος με τροχό:

Να διατηρείτε την ίδια απόσταση μεταξύ του πιστολιού βαφής και του οδοστρώματος.

MAX. ΠΛΑΤΟΣ ΓΡΑΜΜΗΣ:

50 cm (Μόνο με τα κατάλληλα εξαρτήματα).



Φίλτρο εισαγωγής πιστολιού βαφής

Αριθμός αντικειμένου: BER-2004

Φίλτρο 100 ματιών (κίτρινο) για πιστόλι ψεκασμού χρώματος.
Για το φιλτράρισμα του χρώματος σήμανσης στο πιστόλι ψεκασμού χρώματος.



Φίλτρο εισαγωγής 28 x 1,5 IG 60

Αριθμός αντικειμένου: BER-22906

Φίλτρο εισαγωγής 28 x 1,5 IG 60 Mesh



Φίλτρο εισαγωγής πιστολιού βαφής

Αριθμός αντικειμένου: BER-FM2002

Φίλτρο εισαγωγής φίλτρου πιστολιού ψεκασμού βαφής 50 ματιών (λευκό)
Για το φιλτράρισμα της μπογιάς σήμανσης στο πιστόλι ψεκασμού

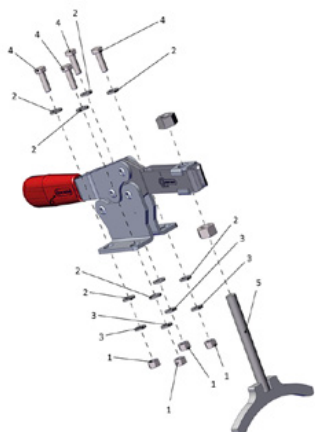

Το φρένο στάθμευσης είναι πλήρες

Αριθμός αντικειμένου: CMC -KIT00047

Για τη σειρά AR και το τρόλεϊ κίνησης HMC.



Σφαιρική βαλβίδα 3/8"

Αριθμός αντικειμένου: CMC-05177

Για τη μετάβαση από τη λειτουργία αντίστροφης έκπλυσης στη λειτουργία σήμανσης.



Λάστιχο βαφής μήκους 10 μέτρων

Αριθμός αντικειμένου: CMC-10H



Ακροφύσιο airless για επιφανειακή σήμανση 219

Αριθμός αντικειμένου: CMC-200-219



Ακροφύσιο airless για σήμανση γραμμής 321

Αριθμός αντικειμένου: CMC-202-321



Υποδοχή ακροφυσίου για ακροφύσιο airless 1 1/16" (17,4 mm) για ακροφύσια airless

Αριθμός αντικειμένου: CMC-289391

Υποδοχή ακροφυσίου 1 1/16" (17,4 mm) για ακροφύσια airless



Ακροφύσιο airless για επιφανειακή σήμανση 219

Αριθμός αντικειμένου: CMC-662-219

Ακροφύσιο airless TITAN για τη σήμανση επιφανειών, συμβόλων κ.λπ.

Γωνία ψεκασμού: 20 μοίρες

Διάτρηση: Πυκνωτής: 0,019 ιντσών



Ακροφύσιο airless για επιφανειακή σήμανση 421

Αριθμός αντικειμένου: CMC-662-421

Ακροφύσιο airless TITAN για τη σήμανση επιφανειών, συμβόλων κ.λπ.

Γωνία ψεκασμού: 40 μοίρες

Διάτρηση: 0,021 ιντσών



Ακροφύσιο airless για επιφανειακή σήμανση 423

Αριθμός αντικειμένου: CMC-662-423

Ακροφύσιο airless TITAN για τη σήμανση επιφανειών, συμβόλων κ.λπ.

Γωνία ψεκασμού: 40 μοίρες

Διάτρηση: 0,023 ιντσών



Ακροφύσιο airless για επιφανειακή σήμανση 519

Αριθμός αντικειμένου: CMC-662-519

Ακροφύσιο airless TITAN για τη σήμανση επιφανειών, συμβόλων κ.λπ.

Γωνία ψεκασμού: 50 μοίρες

Διάμετρος: 1,5 mm: 0,019 ιντσών



Ακροφύσιο airless για επιφανειακή σήμανση 521

Αριθμός αντικειμένου: CMC-662-521

Ακροφύσιο airless TITAN για τη σήμανση επιφανειών, συμβόλων κ.λπ.

Γωνία ψεκασμού: 50 μοίρες

Διάμετρος: 1,5 mm: 0,021 ιντσών



Ακροφύσιο airless για σήμανση γραμμών 215

Αριθμός αντικειμένου: CMC-697-215

Ακροφύσιο airless TITAN για τη χάραξη αιχμηρών γραμμών.

Γωνία ψεκασμού: 20 μοίρες

Διάτρηση: 0,015 ιντσών



Ακροφύσιο airless για σήμανση γραμμής 217

Αριθμός αντικειμένου: CMC-697-217

Ακροφύσιο airless TITAN για τη χάραξη αιχμηρών γραμμών.

Γωνία ψεκασμού: 20 μοίρες

Διάτρηση: 0,017 ιντσών



Ακροφύσιο airless για σήμανση γραμμών 419

Αριθμός αντικειμένου: CMC-697-419

Ακροφύσιο airless TITAN για τη χάραξη αιχμηρών γραμμών.

Γωνία ψεκασμού: 40 μοίρες

Διάτρηση: 0,019 ιντσών



Ακροφύσιο airless για σήμανση γραμμών 421

Αριθμός αντικειμένου: CMC-697-421

Ακροφύσιο airless τιτανίου για τη χάραξη αιχμηρών γραμμών.

Γωνία ψεκασμού: 40 μοίρες

Διάτρηση: 0,021 ιντσών



Ακροφύσιο airless για σήμανση γραμμών 423

Αριθμός αντικειμένου: CMC-697-423

Ακροφύσιο airless TITAN για τη χάραξη αιχμηρών γραμμών.

Γωνία ψεκασμού: 40 μοίρες

Διάτρηση: 0,023 ιντσών



Ακροφύσιο airless για σήμανση γραμμών 621

Αριθμός αντικειμένου: CMC-697-621

Ακροφύσιο airless TITAN για τη χάραξη αιχμηρών γραμμών.

Γωνία ψεκασμού: 60 μοίρες

Διάτρηση: 0,021 ιντσών



Ακροφύσιο airless για σήμανση γραμμών 423

Αριθμός αντικειμένου: CMC-697-627

Ακροφύσιο airless TITAN για τη χάραξη αιχμηρών γραμμών.

Γωνία ψεκασμού: 60 μοίρες

Διάτρηση: 0,027 ιντσών



Ακροφύσιο airless για σήμανση γραμμών 631

Αριθμός αντικειμένου: CMC-697-631

Ακροφύσιο airless TITAN για τη χάραξη αιχμηρών γραμμών.

Γωνία ψεκασμού: 60 μοίρες

Διάτρηση: 0,031 ιντσών



Αριθμός αντικειμένου: CMC-AR30PRO-02-006

Φλάντζα για τη στερέωση του μπροστινού τροχού.



Μπουκάλι με 250 ml λάδι αντλίας

Αριθμός αντικειμένου: CMC-BIO46

Fluido Bio 46

Κατάλληλο για εμβολοφόρες αντλίες CMC.

Το ειδικό λάδι αποτρέπει την πρόωρη φθορά της αντλίας.

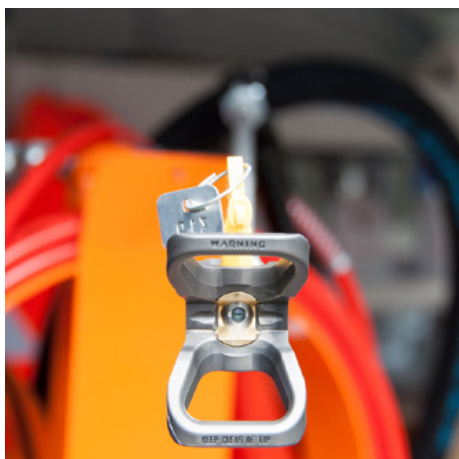

Επέκταση ακροφυσίου 45 cm

Αριθμός αντικειμένου: CMC-C94-017

Επέκταση ακροφυσίου μήκους 45 cm για εύκολη εφαρμογή σε επιφάνειες ή ακόμα και σε σύμβολα.



Χειροκίνητο πιστόλι airless κοντό - Μοντέλο C94

Αριθμός αντικειμένου: CMC-C94N

Αεροβόλο πιστόλι C94 κοντό.

Σύνδεση: 1/4 ίντσας

Χωρίς προστατευτικό χειρός, Χωρίς υποδοχή ακροφυσίου, Χωρίς ακροφύσιο airless



Καρφίτσα ασφάλισης για δείκτη

Αριθμός αντικειμένου: CMC-CDK90-01-007

Κατάλληλο για μηχανή σήμανσης CMC

Συμπεριλαμβάνεται πείρος



Εύκαμπτος σωλήνας κατά των παλμών για AR 30 Pro με στρογγυλό πλαίσιο

Αριθμός αντικειμένου: CMC-EXIT2100

Μήκος = 2.100 mm

F 3/8 - F 3/8

για AR 30 Pro με στρογγυλό πλαίσιο



Εύκαμπτος σωλήνας κατά της ώθησης

Αριθμός αντικειμένου: CMC-EXIT2400

Μήκος = 2.400 mm

F 3/8

F90 3/8

για AR 30 Pro



Εύκαμπτος σωλήνας κατά του παλμού για το AR 30 Pro 2017

Αριθμός αντικειμένου: CMC-EXIT2550

Μήκος = 2.550 mm

F-F

Για τη συσκευή που συγκρατεί το σωλήνα παλμού με μαύρους ιμάντες.



Φίλτρο υδραυλικού λαδιού για AR 30

Αριθμός αντικειμένου: CMC-FO-0379V

κατάλληλο για μηχανή σήμανσης CMC

- AR 30 ITPP

- AR 30 Pro P MAXX

- AR 180



Κιτ μετατροπής κύριας βαλβίδας 3/8 ιντσών

Αριθμός αντικειμένου: CMC-KIT00018

Κιτ μετατροπής σφαιρικής βαλβίδας σε νέα κύρια βαλβίδα.

Αποτελείται από:

- VS38-000 κύρια βαλβίδα

- περιστρεφόμενο εξάρτημα με σωλήνα επιστροφής (με μεταλλικό άκρο)

- T-προσαρμογή για το μανόμετρο



Χάλκινος δακτύλιος στεγανοποίησης 1/2" 21 x 27 x 1,5)

Αριθμός αντικειμένου: CMC-OL00190



Χάλκινος δακτύλιος στεγανοποίησης 3/8" (17 x 23 x 1,5)

Αριθμός αντικειμένου: CMC-OL00191



Σύνδεσμος DIR M 1/4 - F GIR 3/8

Αριθμός αντικειμένου: CMC-P00-027

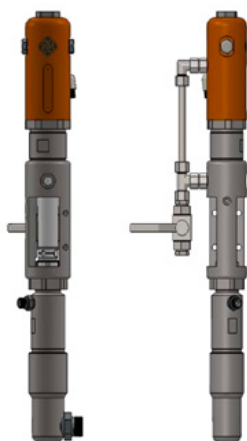

Αντλία χωρίς αέρα CMC P20

Αριθμός αντικειμένου: CMC-P20

Κατάλληλο για την αντλία airless P20 της CMC.

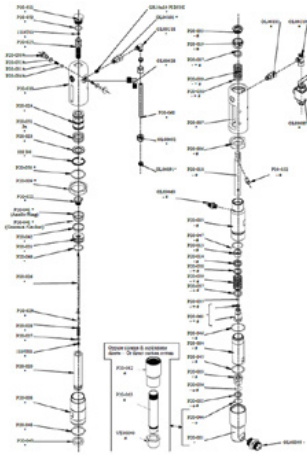

Κάθισμα με σφαιρική έδρα \varnothing 25 για P20

Αριθμός αντικειμένου: CMC-P20-002

Κατάλληλο για την αντλία airless P20 της CMC.

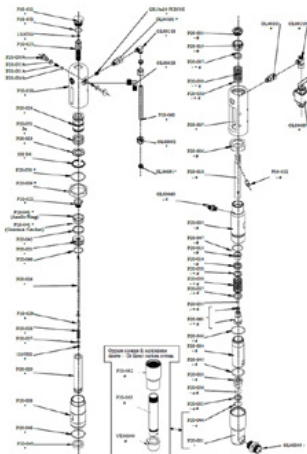

κλωβός σφαίρας \varnothing 25

Αριθμός αντικειμένου: CMC-P20-003

Κατάλληλο για την αντλία airless P20 της CMC.

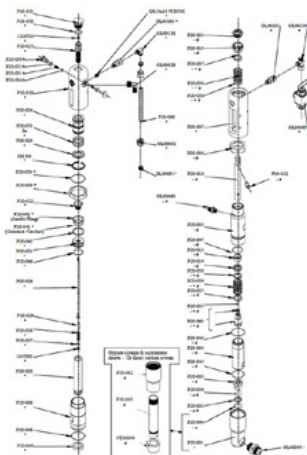

Αριθμός αντικειμένου: CMC-P20-019

Κατάλληλο για την αντλία airless P20 της CMC.

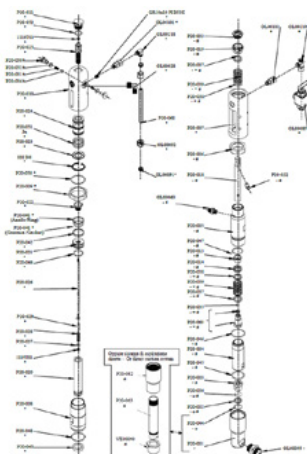

Αριθμός αντικειμένου: CMC-P20-033

Κατάλληλο για την αντλία airless P20 της CMC.

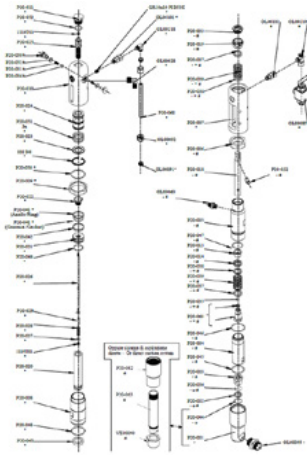

Μπάλα

Αριθμός αντικειμένου: CMC-P20-034

Κατάλληλο για την αντλία airless P20 της CMC.



Συσκευασία για αντλία airless P20

Αριθμός αντικειμένου: CMC-P20-039

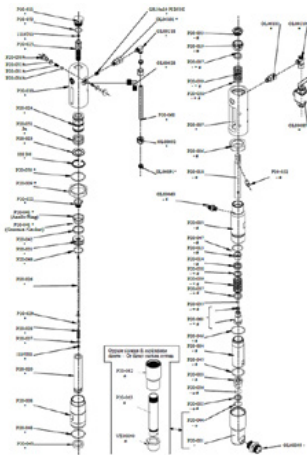

Αριθμός αντικειμένου: CMC-P20-044

Κατάλληλο για την αντλία airless P20 της CMC.

Σετ φλάντζας χρώμα φλάντζας

Αριθμός αντικειμένου: CMC-P20-092

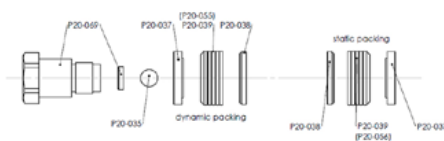

Kein Bild verfügbar!

Bitte beachten Sie die
Dokumente unter
Downloads / Pdf Docs

No picture available!

Please have a look for the
documents you will find under
Downloads / Pdf Docs

Φίλτρο υδραυλικού λαδιού για AR 30

Αριθμός αντικειμένου: CMC-P21-015



Πλαστική εργαλειοθήκη

Αριθμός αντικειμένου: CMC-PI00004

Κιβώτιο εργαλείων από πλαστικό

κατάλληλο για μηχανές σήμανσης CMC.



Πλαστική λαβή

Αριθμός αντικειμένου: CMC-PL0007

κατάλληλο για μηχανή σήμανσης CMC



Μανόμετρο 400 bar

Αριθμός αντικειμένου: CMC-PN00211

Μανόμετρο με μέγιστη ένδειξη πίεσης 400 bar.



Πνευματικός τροχός (μπροστινός τροχός) 8/3.00X4

Αριθμός αντικειμένου: CMC-RU00058

Μπροστινός τροχός για τη σειρά AR 30 με ζάντα.
Ο τροχός από καουτσούκ αντισταθμίζει ιδανικά τις μικρές ανωμαλίες.

Διαστάσεις: Διαστάσεις: 8/3.00X4



Code / Code	Description	Description
14	ΤΥΠΕ ΠΙΣΤΟΛΙΟΥ CARTER	SCREW TO KEELON PROTECTION
15	ΒΑΛΒΟΥΛΕΣ ΒΥΘΟΥ ΡΙΣΤΟΛΑ ΑΝΤΕΡΑΦΗ	REVERSE SPRING OF THE KEELON SPRING
16	ΡΟΔΙΔΙΑ ΛΕΥΚΟΥΡΟ	ROD END SUPPORTS
17	ΑΞΟΝΙΣ	ROD END
18	ΑΞΟΝΙΣ	ROD END
19	ΒΕΛΟΝΙΑ	WHEEL OF THE GUN SUPPORT
20	ΣΤΕΦΑΝΙ	CRUIS SPRING
21	ΑΞΟΝΙΣ-04-04	SUPPORT OF THE WHEEL AND OF THE ROD
22	ΟΒΑΝΙΣ-04-04	COUPLER SPECIAL SUPPORT
23	ΥΠΟΣΤΡΩΜΑ	SUPPORT OF THE GUN GROUP
24	ΟΒΑΝΙΣ	GUN GROUP

Μονάδα σήμανσης με τροχό

Αριθμός αντικειμένου: CMC-SU00030

Μονάδα μαρκαστή με πλαστικό τροχό - για να διατηρείται η απόσταση μεταξύ του πιστολιού βαφής και του υποστρώματος πάντα στο ίδιο επίπεδο.

Μοχλός για την ενεργοποίηση του πιστολιού βαφής ή του περιστρεφόμενου τροχού

Αριθμός αντικειμένου: CMC-SU00156

κατάλληλο για τη σειρά AR 30 Pro



Εύκαμπτος σωλήνας εισαγωγής

Αριθμός αντικειμένου: CMC-TV1ASPAR30

Εύκαμπτος σωλήνας εισαγωγής για τη σειρά AR 30 με αντλίες διαφράγματος.



Σωλήνας βαφής υψηλής πίεσης 1/4" 10 μέτρα

Αριθμός αντικειμένου: CMC-TVAPR1/410MT

Σωλήνας βαφής υψηλής πίεσης

Μήκος: 10 μέτρα

Σύνδεση: 4 ιντσών

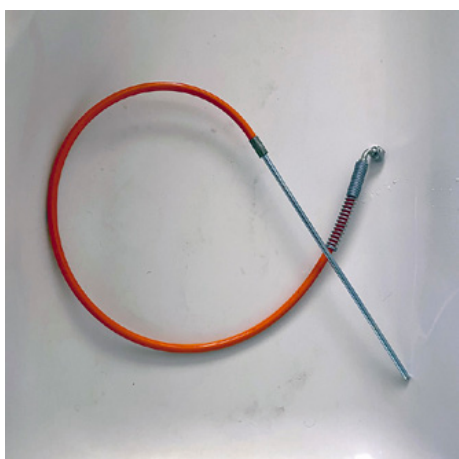

Εύκαμπτος σωλήνας κυκλοφορίας

Αριθμός αντικειμένου: CMC-TVAPR1/41100I

Σωλήνας κυκλοφορίας υψηλής πίεσης κατάλληλος για νέα βαλβίδα αλλαγής VS38-000



Σωλήνας βαφής υψηλής πίεσης 1/4" μήκους 15 μέτρων

Αριθμός αντικειμένου: CMC-TVAPR1/415MT

Σωλήνας βαφής υψηλής πίεσης

Μήκος: Μήκος: 15 μέτρα

Σύνδεση: 4 ιντσών



Έγχρωμο φίλτρο υψηλής πίεσης 60 ματιών

Αριθμός αντικειμένου: CMC-VE00062

Κατάλληλο για μηχανή σήμανσης CMC

Μήκος: Μήκος: 145 mm

Διάμετρος 25 mm

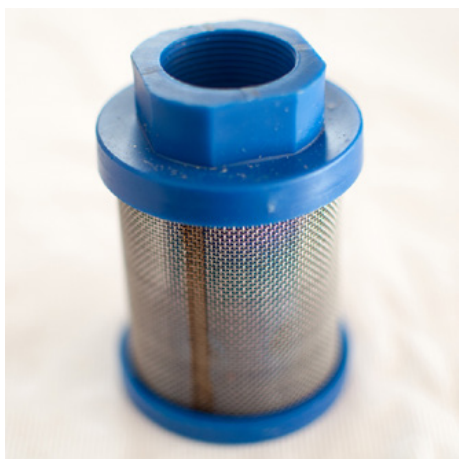

Αριθμός αντικειμένου: CMC-VE00064

Κατάλληλο για μηχανές CMC.



Έγχρωμο φίλτρο υψηλής πίεσης 30 ματιών

Αριθμός αντικειμένου: CMC-VE00110

κατάλληλο για μηχανή σήμανσης CMC

Μήκος: 145 mm

Διάμετρος: 145 mm: Διάμετρος: 25 mm

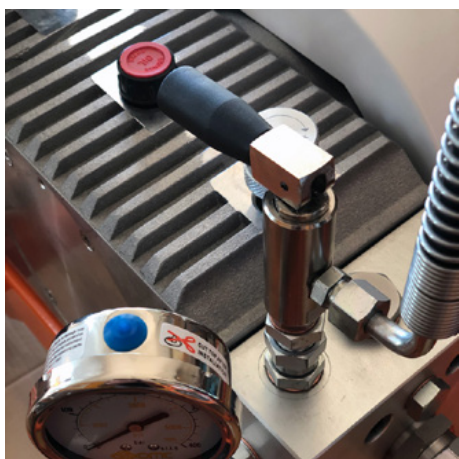

Κύρια βαλβίδα 3/8 ιντσών

Αριθμός αντικειμένου: CMC-VS38-000

Για τη μετάβαση από την αντίστροφη πλύση στο πιστόλι.

Κατάλληλο για τη σειρά CMC AR 30.



Ακροφύσιο airless για επιφανειακή σήμανση 219

Αριθμός αντικειμένου: CMC-200-219



Ακροφύσιο airless για σήμανση γραμμής 321

Αριθμός αντικειμένου: CMC-202-321



Υποδοχή ακροφυσίου για ακροφύσιο airless 1 1/16" (17,4 mm) για ακροφύσια airless

Αριθμός αντικειμένου: CMC-289391

Υποδοχή ακροφυσίου 1 1/16" (17,4 mm) για ακροφύσια airless



Αριθμός αντικειμένου: CMC-2PAR30

Δεύτερο χειροκίνητο πιστόλι airless με ανάρτηση, σωλήνα και



Ακροφύσιο airless για επιφανειακή σήμανση 219

Αριθμός αντικειμένου: CMC-662-219

Ακροφύσιο airless TITAN για τη σήμανση επιφανειών, συμβόλων κ.λπ.

Γωνία ψεκασμού: 20 μοίρες

Διάτρηση: Πυκνωτής: 0,019 ιντσών



Ακροφύσιο airless για επιφανειακή σήμανση 421

Αριθμός αντικειμένου: CMC-662-421

Ακροφύσιο airless TITAN για τη σήμανση επιφανειών, συμβόλων κ.λπ.

Γωνία ψεκασμού: 40 μοίρες

Διάτρηση: 0,021 ιντσών



Ακροφύσιο airless για επιφανειακή σήμανση 423

Αριθμός αντικειμένου: CMC-662-423

Ακροφύσιο airless TITAN για τη σήμανση επιφανειών, συμβόλων κ.λπ.

Γωνία ψεκασμού: 40 μοίρες

Διάτρηση: 0,023 ιντσών



Ακροφύσιο airless για επιφανειακή σήμανση 519

Αριθμός αντικειμένου: CMC-662-519

Ακροφύσιο airless TITAN για τη σήμανση επιφανειών, συμβόλων κ.λπ.

Γωνία ψεκασμού: 50 μοίρες

Διάμετρος: 1,5 mm: 0,019 ιντσών

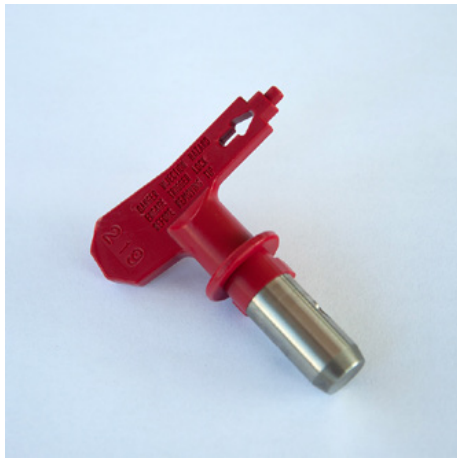

Ακροφύσιο airless για επιφανειακή σήμανση 521

Αριθμός αντικειμένου: CMC-662-521

Ακροφύσιο airless TITAN για τη σήμανση επιφανειών, συμβόλων κ.λπ.

Γωνία ψεκασμού: 50 μοίρες

Διάμετρος: 1,5 mm: 0,021 ιντσών



Ακροφύσιο airless για σήμανση γραμμών 215

Αριθμός αντικειμένου: CMC-697-215

Ακροφύσιο airless TITAN για τη χάραξη αιχμηρών γραμμών.

Γωνία ψεκασμού: 20 μοίρες

Διάτρηση: 0,015 ιντσών



Ακροφύσιο airless για σήμανση γραμμής 217

Αριθμός αντικειμένου: CMC-697-217

Ακροφύσιο airless TITAN για τη χάραξη αιχμηρών γραμμών.

Γωνία ψεκασμού: 20 μοίρες

Διάτρηση: 0,017 ιντσών



Ακροφύσιο airless για σήμανση γραμμών 419

Αριθμός αντικειμένου: CMC-697-419

Ακροφύσιο airless TITAN για τη χάραξη αιχμηρών γραμμών.

Γωνία ψεκασμού: 40 μοίρες

Διάτρηση: 0,019 ιντσών



Ακροφύσιο airless για σήμανση γραμμών 421

Αριθμός αντικειμένου: CMC-697-421

Ακροφύσιο airless τιτανίου για τη χάραξη αιχμηρών γραμμών.

Γωνία ψεκασμού: 40 μοίρες

Διάτρηση: 0,021 ιντσών



Ακροφύσιο airless για σήμανση γραμμών 423

Αριθμός αντικειμένου: CMC-697-423

Ακροφύσιο airless TITAN για τη χάραξη αιχμηρών γραμμών.

Γωνία ψεκασμού: 40 μοίρες

Διάτρηση: 0,023 ιντσών



Ακροφύσιο airless για σήμανση γραμμών 621

Αριθμός αντικειμένου: CMC-697-621

Ακροφύσιο airless TITAN για τη χάραξη αιχμηρών γραμμών.

Γωνία ψεκασμού: 60 μοίρες

Διάτρηση: 0,021 ιντσών



Ακροφύσιο airless για σήμανση γραμμών 423

Αριθμός αντικειμένου: CMC-697-627

Ακροφύσιο airless TITAN για τη χάραξη αιχμηρών γραμμών.

Γωνία ψεκασμού: 60 μοίρες

Διάτρηση: 0,027 ιντσών



Ακροφύσιο airless για σήμανση γραμμών 631

Αριθμός αντικειμένου: CMC-697-631

Ακροφύσιο airless TITAN για τη χάραξη αιχμηρών γραμμών.

Γωνία ψεκασμού: 60 μοίρες

Διάτρηση: 0,031 ιντσών



Θήκη HMC για AR 30 Pro-P, AR 30 Pro P-25

Αριθμός αντικειμένου: CMC-AR30P-03-015

Κατάλληλο για τα ακόλουθα μηχανήματα διαγράμμισης CMC:

AR 30 Pro P

AR 30 Pro P-25



Μπουκάλι με 250 ml λάδι αντλίας

Αριθμός αντικειμένου: CMC-BIO46

Fluidio Bio 46

Κατάλληλο για εμβολοφόρες αντλίες CMC.

Το ειδικό λάδι αποτρέπει την πρόωρη φθορά της αντλίας.



Επέκταση ακροφυσίου 45 cm

Αριθμός αντικειμένου: CMC-C94-017

Επέκταση ακροφυσίου μήκους 45 cm για εύκολη εφαρμογή σε επιφάνειες ή ακόμα και σε σύμβολα.



Δοχείο για χρώματα σήμανσης με

Αριθμός αντικειμένου: CMC-CONTINOX30C

Δοχείο βαφής από ανοξείδωτο ατσάλι με καπάκι που ταιριάζει με τη σειρά AR 30.

Διάμετρος: Διάμετρος: 33 cm

Ύψος: 33 cm: 40 εκ.

Χωρητικότητα: 1,5 εκ: 30 λίτρα περίπου

Kein Bild verfügbar!

Bitte beachten Sie die Dokumente unter Downloads / Pdf Docs

No picture available!

Please have a look for the documents you will find under Downloads / Pdf Docs

Χάντρες από γυαλί διπλής βαρύτητας 2 x 15 cm

Αριθμός αντικειμένου: CMC-DISPERLAR30-1515

Διπλό βαρύτητας διανομέας γυάλινων σφαιριδίων για τις χειροκίνητες μηχανές σήμανσης της CMC.

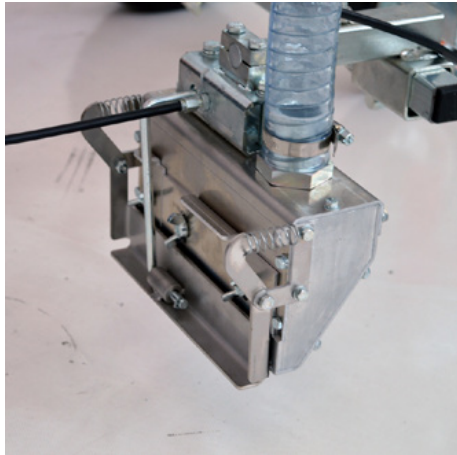

Γυάλινο σφαιριστήριο βαρύτητας 15 cm

Αριθμός αντικειμένου: CMC-DISPERLAR30-20

Διανομέας γυάλινων σφαιριδίων βαρύτητας για τις χειροκίνητες μηχανές σήμανσης της CMC.



Γυάλινο σφαιριστήριο βαρύτητας 30 cm

Αριθμός αντικειμένου: CMC-DISPERLAR30-30

Διανομέας γυάλινων σφαιριδίων βαρύτητας για τις χειροκίνητες μηχανές σήμανσης της CMC.

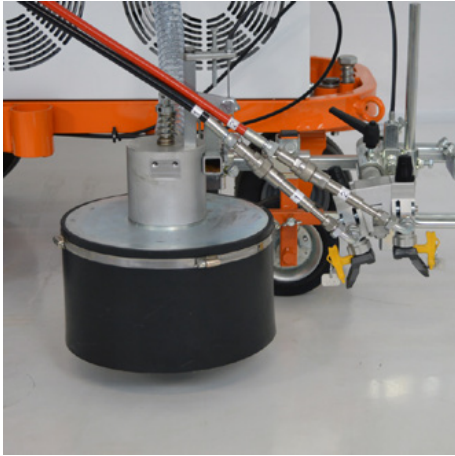

Σύστημα γυάλινων χαντρών με κωνικό αναδευτήρα γυάλινων χαντρών

Αριθμός αντικειμένου: CMC-DISPERLAR30-CON

Σύστημα διασποράς γυάλινων σφαιριδίων βαρύτητας με ειδικό σύστημα εξόδου.

Αυτό αποτρέπει το φύσημα των αντανακλαστικών γυάλινων σφαιριδίων μέσω της ποδιάς και έτσι μειώνεται η ποσότητα του χρησιμοποιούμενου υλικού.



CMC - HMC Αμαξίδιο κίνησης με υδραυλική κίνηση για μηχανήματα διαγράμμισης οδών

Αριθμός αντικειμένου: CMC-HMC-B

Επεκτείνετε την παραγωγικότητά σας με το υδραυλικά κινούμενο καρότσι HMC της CMC. Αυτή μπορεί να τοποθετηθεί πίσω από το χειροκίνητο μηχάνημα διαγράμμισης οδών με ένα κοτσαδόρο. Με κινητήρα Briggs and Stratton.



Πλαστική δεξαμενή βαφής 50 λίτρων

Αριθμός αντικειμένου: CMC-KITCONT50



Ηλεκτρικός κινητήρας για AR 30 Pro / Ηλεκτρική μηχανή σήμανσης δαπέδου

Αριθμός αντικειμένου: CMC-KITELAR30

Για απλή και γρήγορη μετατροπή από κινητήρα εσωτερικής καύσης σε ηλεκτρική κίνηση για την αντλία airless.

Ισχύς: 3 hp, μονοφασική

Χωρητικότητα αντλίας: 5,9 L/min.



Πλαστική δεξαμενή βαφής 50 λίτρων

Αριθμός αντικειμένου: CMC-PL00199

Για το εκτεταμένο κιτ απόδοσης των εργασιών σήμανσης.
Δεξαμενή βαφής 50 λίτρων για το μηχάνημα σήμανσης CMC.
Από πλαστικό με καπάκι.

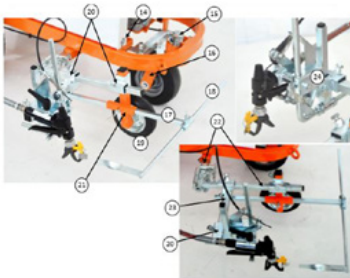

Μονάδα σήμανσης με τροχό

Αριθμός αντικειμένου: CMC-SU00030

Μονάδα μαρκαδόρου με πλαστικό τροχό - για να διατηρείται η απόσταση μεταξύ του πιστολιού βαφής και του υποστρώματος πάντα στο ίδιο επίπεδο.

Code / Code	Description	Description
14	UNIT PISTOLINO CARTER	SCREW TO ROLLER PROTECTION
15	BRACCETTO DI SOSTEGNO RUOTA ANTERIORE	FRONT END OF THE FRONT WHEEL
16	FORNELLARIPRO	FRONT FORK
17	ALZINIP	ROOSTER PIECE
18	ALZINIP	ROOSTER PIECE
19	BRACCETTO	WHEEL OF THE OIL SUPPORT
20	STECCO 113	CRUIS SPRING
21	ALZINIP-01-04	SUPPORT OF THE WHEEL AND OF THE ROOSTER
22	CONSOLE-01-06	COMPLETE SPECIAL SUPPORT
23	TRUSSO 21210	SUPPORT OF THE OIL GROUP
24	GRUPP	OIL GROUP



Ανάρτηση για πιστόλι βαφής με περιστρεφόμενο τροχό (Markeur)

Αριθμός αντικειμένου: CMC-SU00220

Για να ισοπεδώσετε ανώμαλες επιφάνειες. Εξοπλισμένο με περιστρεφόμενο τροχό αέρα για να σχεδιάζει τέλειες γραμμές ακόμη και σε καμπύλες.



Καρούλι εύκαμπτου σωλήνα για συσκευές airless

Αριθμός αντικειμένου: CMC-VE00113

Τροχήλατο λάστιχο για μηχανήματα διαγράμμισης δρόμων χωρίς αέρα.

(χωρίς σωλήνα)

Χωράει 10 μέτρα εύκαμπτου σωλήνα 1/4 ιντσών ή 12 μέτρα εύκαμπτου σωλήνα 3/8 ιντσών.



Πρόσθετες πληροφορίες

Αριθμός αντικειμένου: STR_zz_§

Οι τιμές που αναφέρονται ισχύουν για 2 μήνες από την ημερομηνία έκδοσης.

Οι τιμές είναι καθαρές τιμές. Παράδοση εκ του εργοστασίου (Incoterms - EXW)

Δεν αναλαμβάνουμε καμία ευθύνη για την επικαιρότητα, την ορθότητα και την πληρότητα των πληροφοριών.

Ισχύουν οι γενικοί μας όροι και προϋποθέσεις!

https://shop.stramat.com/data/dokumente/AGB_de.pdf
