

CMC AR30ITPP - Airless útburkolati jelzőgép hidraulikus meghajtással és dugattyús szivattyúval

RMCD

Cikkszám:

CMC-MTLAR30ITPP

Hosszúság:

165 cm

Szélesség:

60 cm

Magasság:

105 cm

Súly:

265 kg

Létrehozta 01.01.2025



Leírás

Önjáró, hidraulikus meghajtású airless útburkolat-jelölő gép. Ideális települések és városok vagy akár nagyobb parkolók jelölésére. A gép szóróplasztikai rendszerrel is felszerelhető.

Benzinmotorral:

- Teljesítmény 7 LE
- Kézi indító
- Centrifugális tárcsa

Hidraulikus meghajtás:

- 2 motor közvetlenül a hátsó kerekeken
- Kézi vezérlés: előre, hátra és üresjáratban kormányozható
- Változó áramlási sebességű szivattyú: nagyobb biztonságot garantál a vezetőnek és jobb teljesítményt. Lehetővé teszi a jelölést még meredek utakon is

Parkolás

- Fék a hátsó keréken

C 8000

Leírás

Automatikus vonal-/hézagjelző vagy

RMCD - Útburkolati jelzőberendezés

Talán a legegyszerűbben kezelhető rendszer az útburkolati jelzésekhez!
Nagy felbontású színes kijelzővel és az egyedülálló RMCD-Drive!

Tekintse meg YouTube videóinkat és az RMCD weboldalára mutató linket.

Első kerék Stabilizáló rugókkal - a nagyon szűk sugarak jelöléséhez. Munka közben a műszerfalón lévő pneumatikus vezérléssel rögzíthető vagy oldható. Lehetőség van a rugók teljes eltávolítására és a kormányzás keménységének beállítására is a megfelelő szabályozóval

Teleszkópos napellenző

a könnyű kezdeti jelöléshez vagy a meglévő vonalak pontos újrajelöléséhez.

Motorleállító berendezés

amikor a vezető elengedi a kormányt.

Műanyag tartály a festékhez

Kapacitás 30 liter. A tartály cserélhető a festékes vödörrel (maximális átmérője 32 cm).

Airless dugattyús pumpa:

- térfogatáram 6,17 l / perc.

Egyfokozatú egyhengeres kompresszor:

- Áramlási sebesség 215 l / perc

- nyomáscsökkentő szeleppel

Automatikus pisztoly

Standard fúvóka 10-20 cm-es vezetékhez. (A vonalszélesség 5 cm és 30 cm között állítható a fúvóka cseréjével és/vagy a pisztoly magasságának beállításával).

Pisztolytartó a jelölővel:

A kézi markoló pneumatikus markolóval helyettesíthető (lásd a tartozékokat).

Nagynyomású színszűrő

MAX. VONALSZÉLESSÉG: 50 cm

(Csak a megfelelő tartozékokkal lehetséges)



Festékszűrő pisztolybetét 100 mesh (sárga)

Cikkszám: BER-2004

Festékszóró pisztoly 100-as szűrő (sárga).
A festékszóró pisztolyban lévő jelölőfesték szűrésére.
Ideális poliuretán festékekhez.



Szívószűrő 28 x 1,5 IG 60 Mesh

Cikkszám: BER-22906

Szívószűrő 28 x 1,5 IG 60 Mesh
Szívószűrő rövid. Megerősített változat.



Festékszűrő pisztolybetét 50 mesh (fehér)

Cikkszám: BER-FM2002

Festékszóró pisztoly betétes szűrő 50 Mesh (fehér)
A jelölőfesték szűréséhez a festékszóró pisztolyban.



Airless fúvóka felületi jelölésekhez 219

Cikkszám: CMC-662-219

TITAN airless fúvóka felületek, szimbólumok stb. jelölésére.
Permetezési szög: 20 fok
Furat: 0,019 hüvelyk



Airless fúvóka felületi jelölésekhez 421

Cikkszám: CMC-662-421

TITAN airless fúvóka felületek, szimbólumok stb. jelölésére.

Permetezési szög: 40 fok

Furat: 0,021 hüvelyk



Airless fúvóka felületi jelölésekhez 423

Cikkszám: CMC-662-423

TITAN airless fúvóka felületek, szimbólumok stb. jelölésére.

Permetezési szög: 40 fok

Furat: 0,023 hüvelyk



Airless fúvóka felületi jelölésekhez 519

Cikkszám: CMC-662-519

TITAN airless fúvóka felületek, szimbólumok stb. jelölésére.

Permetezési szög: 50 fok

Furat: 0,019 hüvelyk



Airless fúvóka felületi jelölésekhez 521

Cikkszám: CMC-662-521

TITAN airless fúvóka felületek, szimbólumok stb. jelölésére.

Permetezési szög: 50 fok

Furat: 0,021 hüvelyk



Airless fúvóka vonaljelöléshez 215

Cikkszám: CMC-697-215

TITAN airless fúvóka éles vonalak jelölésére.

Permetezési szög: 20 fok

Furat: 0,015 hüvelyk



Airless fúvóka vonaljelöléshez 217

Cikkszám: CMC-697-217

TITAN airless fúvóka éles vonalak jelölésére.

Permetezési szög: 20 fok

Furat: 0,017 hüvelyk



Airless fúvóka vonaljelöléshez 419

Cikkszám: CMC-697-419

TITAN airless fúvóka éles vonalak jelölésére.

Permetezési szög: 40 fok

Furat: 0,019 hüvelyk



Airless fúvóka vonaljelöléshez 421

Cikkszám: CMC-697-421

Titánium airless fúvóka éles vonalak jelölésére.

Permetezési szög: 40 fok

Furat: 0,021 hüvelyk



Airless fúvóka vonaljelöléshez 423

Cikkszám: CMC-697-423

TITAN airless fúvóka éles vonalak jelölésére.

Permetezési szög: 40 fok

Furat: 0,023 hüvelyk



Airless fúvóka vonaljelöléshez 621

Cikkszám: CMC-697-621

TITAN airless fúvóka éles vonalak jelölésére.

Permetezési szög: 60 fok

Furat: 0,021 hüvelyk



Airless fúvóka vonaljelöléshez 627

Cikkszám: CMC-697-627

TITAN airless fúvóka éles vonalak jelölésére.

Permetezési szög: 60 fok

Furat: 0,027 hüvelyk



Airless fúvóka vonaljelöléshez 631

Cikkszám: CMC-697-631

TITAN airless fúvóka éles vonalak jelölésére.

Permetezési szög: 60 fok

Furat: 0,031 hüvelyk



Palack 250 ml pumpás olajjal

Cikkszám: CMC-BIO46

Fluido Bio 46

CMC dugattyús szivattyúkhhoz alkalmas.

A speciális olaj megakadályozza a szivattyú idő előtti kopását.



Fúvóka meghosszabbítás 45 cm

Cikkszám: CMC-C94-017

45 cm hosszú fúvókahosszabbítás a felületek vagy akár szimbólumok könnyű felviteléhez.



Sárga forgó jelzőfény

Cikkszám: CMC-FRRTG

Sárga forgó lámpa / figyelmeztető lámpa a jelölőgéphez.



Pneumatikus henger a jelölőegységhez

Cikkszám: CMC-GD05

alkalmas CMC jelölőgéphez

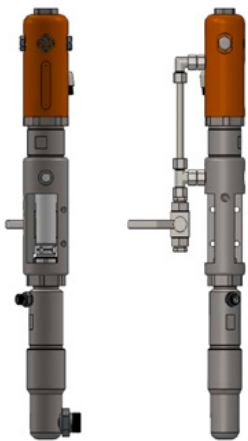

CMC P20 Airless szivattyú

Cikkszám: CMC-P20

Alkalmas a CMC P20 airless szivattyúhoz.

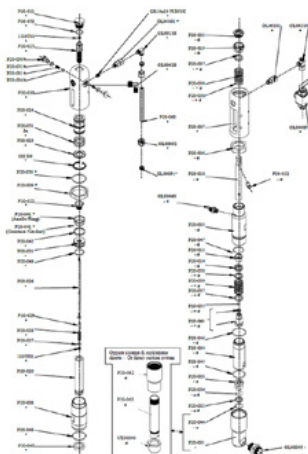

Gömbülés \varnothing 25 a P20-hoz

Cikkszám: CMC-P20-002

Alkalmas a CMC P20 airless szivattyúhoz.

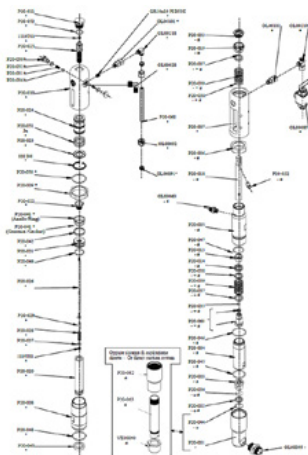

\varnothing 25 golyós ketrec

Cikkszám: CMC-P20-003

Alkalmas a CMC P20 airless szivattyúhoz.

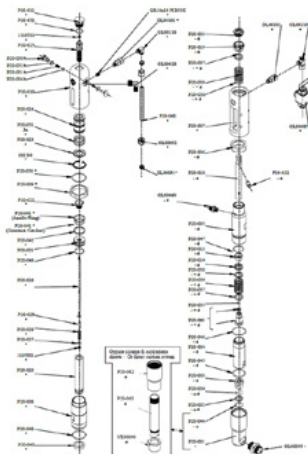

Orsó persely

Cikkszám: CMC-P20-033

Alkalmas a CMC P20 airless szivattyúhoz.

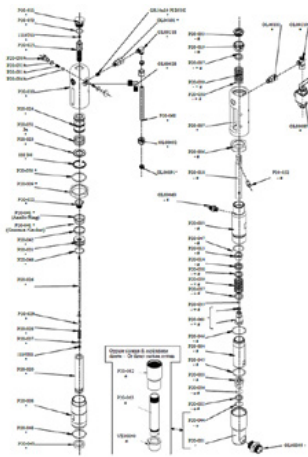

Ball

Cikkszám: CMC-P20-034

Alkalmos a CMC P20 airless szivattyúhoz.



Csomagolás a P20 airless szivattyúhoz

Cikkszám: CMC-P20-039

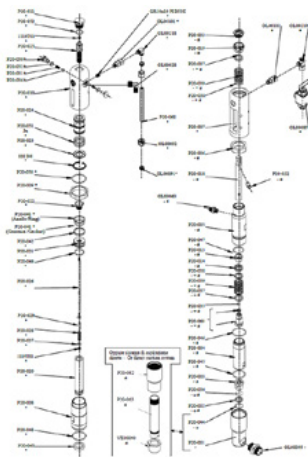

O-gyűrű 2112 PTFE-ben

Cikkszám: CMC-P20-044

Alkalmos a CMC P20 airless szivattyúhoz.

Tömítéskészlet színes tömítések

Cikkszám: CMC-P20-092

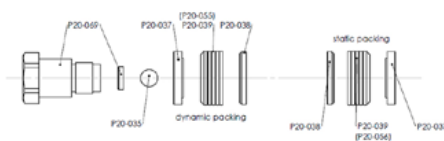



Vízleválasztó

Cikkszám: CMC-PN00008



Pneumatikus kapcsoló az első kerékhez

Cikkszám: CMC-PN00039

alkalmas CMC jelölőgéphez



Nyomásszabályozó 1/4 hüvelyk szín- vagy nyomásszabályozó rendszerhez

Cikkszám: CMC-PN00064

A visszamosó funkcióról a jelölő funkcióra való átkapcsoláshoz.



Felvételi kerék a kódolóhoz

Cikkszám: CMC-SU00031

A visszamosó funkcióról a jelölő funkcióra való átkapcsoláshoz.



Nagynyomású festéktömlő 1/4" 10 méter

Cikkszám: CMC-TVAPR1/410MT

Nagynyomású festéktömlő

Hosszúság: Hosszúság: 10 méter

Csatlakozás: csatlakozó: 1/4 hüvelyk



Nagynyomású festéktömlő 1/4" 15 méter hosszú

Cikkszám: CMC-TVAPR1/415MT

Nagynyomású festéktömlő

Hosszúság: Hosszúság: 15 méter

Csatlakozás: csatlakozó: 1/4 hüvelyk



Nagynyomású színes szűrő 60 mesh

Cikkszám: CMC-VE00062

alkalmas CMC jelölőgéphez

Hosszúság: Méret: 145 mm

átmérő: 25 mm



Nagynyomású színes szűrő 30 mesh

Cikkszám: CMC-VE00110

alkalmas CMC jelölőgéphez

Hosszúság: Méret: 145 mm

Átmérő: 145 mm: 25 mm



Fúvókatartó airless fúvókához

Cikkszám: CMC-200-998

Fúvókatartó airless fúvókákhoz útburkolatjelzéshez.
GRACO, Trittech, TITAN fúvókákhoz alkalmas.

Kein Bild verfügbar!

Bitte beachten Sie die
Dokumente unter
Downloads / Pdf Docs

No picture available!

Please have a look for the
documents you will find under
Downloads / Pdf Docs

Második üveggyöngyfúvó pisztoly légtámogatással és késleltetés-szabá- lyozással

Cikkszám: CMC-2PP



Airless fúvóka felületi jelölésekhez 219

Cikkszám: CMC-662-219

TITAN airless fúvóka felületek, szimbólumok stb. jelölésére.

Permetezési szög: 20 fok

Furat: 0,019 hüvelyk



Airless fúvóka felületi jelölésekhez 421

Cikkszám: CMC-662-421

TITAN airless fúvóka felületek, szimbólumok stb. jelölésére.

Permetezési szög: 40 fok

Furat: 0,021 hüvelyk



Airless fúvóka felületi jelölésekhez 423

Cikkszám: CMC-662-423

TITAN airless fúvóka felületek, szimbólumok stb. jelölésére.

Permetezési szög: 40 fok

Furat: 0,023 hüvelyk



Airless fúvóka felületi jelölésekhez 519

Cikkszám: CMC-662-519

TITAN airless fúvóka felületek, szimbólumok stb. jelölésére.

Permetezési szög: 50 fok

Furat: 0,019 hüvelyk



Airless fúvóka felületi jelölésekhez 521

Cikkszám: CMC-662-521

TITAN airless fúvóka felületek, szimbólumok stb. jelölésére.

Permetezési szög: 50 fok

Furat: 0,021 hüvelyk



Airless fúvóka vonaljelöléshez 215

Cikkszám: CMC-697-215

TITAN airless fúvóka éles vonalak jelölésére.

Permetezési szög: 20 fok

Furat: 0,015 hüvelyk



Airless fúvóka vonaljelöléshez 217

Cikkszám: CMC-697-217

TITAN airless fúvóka éles vonalak jelölésére.

Permetezési szög: 20 fok

Furat: 0,017 hüvelyk



Airless fúvóka vonaljelöléshez 419

Cikkszám: CMC-697-419

TITAN airless fúvóka éles vonalak jelölésére.

Permetezési szög: 40 fok

Furat: 0,019 hüvelyk



Airless fúvóka vonaljelöléshez 421

Cikkszám: CMC-697-421

Titánium airless fúvóka éles vonalak jelölésére.

Permetezési szög: 40 fok

Furat: 0,021 hüvelyk



Airless fúvóka vonaljelöléshez 423

Cikkszám: CMC-697-423

TITAN airless fúvóka éles vonalak jelölésére.

Permetezési szög: 40 fok

Furat: 0,023 hüvelyk



Airless fúvóka vonaljelöléshez 621

Cikkszám: CMC-697-621

TITAN airless fúvóka éles vonalak jelölésére.

Permetezési szög: 60 fok

Furat: 0,021 hüvelyk



Airless fúvóka vonaljelöléshez 627

Cikkszám: CMC-697-627

TITAN airless fúvóka éles vonalak jelölésére.

Permetezési szög: 60 fok

Furat: 0,027 hüvelyk



Airless fúvóka vonaljelöléshez 631

Cikkszám: CMC-697-631

TITAN airless fúvóka éles vonalak jelölésére.

Permetezési szög: 60 fok

Furat: 0,031 hüvelyk



Palack 250 ml pumpás olajjal

Cikkszám: CMC-BIO46

Fluido Bio 46

CMC dugattyús szivattyúkhöz alkalmas.

A speciális olaj megakadályozza a szivattyú idő előtti kopását.

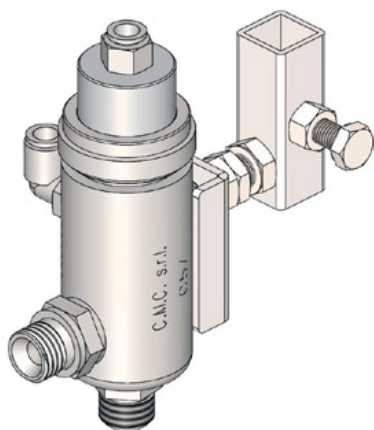

Automata airless pisztoly - C57 modell

Cikkszám: CMC-C57

C57 automata airless pisztoly

A pisztoly pneumatikus vezérléssel nyílik és záródik.



C94 kézi pisztoly 10 méteres tömlővel

Cikkszám: CMC-C94+10H

Annak érdekében, hogy nagyobb távolságokon is el lehessen végezni a területjelzéseket.



C94 kézi pisztoly fúvókahosszabbítóval és 10 méteres tömlővel

Cikkszám: CMC-C94+P+10H

Hogy nagyobb távolságokon is el lehessen végezni a területjelzéseket.

45 cm-es fúvókahosszabbítással együtt



Fúvóka meghosszabbítás 45 cm

Cikkszám: CMC-C94-017

45 cm hosszú fúvókahosszabbítás a felületek vagy akár szimbólumok könnyű felviteléhez.

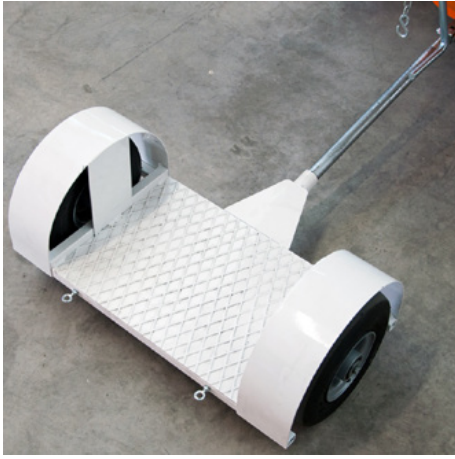

Utánfutó álló járművezető számára

Cikkszám: CMC-CRPROP

Utánfutó álló vezető számára - hidraulikus meghajtású CMC gépekhez kapcsolható.
Láncrendszerrel összecusukható.



Üveggyöngy rázógép 15,5 literes nyomástartállyal és gyöngyfúvó pisztollyal

Cikkszám: CMC-DISPERL254050

Üveggyöngy rendszer, amely a következőkből áll:
15,5 literes nyomástartály üveggyöngyök számára.
Üveggyöngy pisztoly az üveggyöngyök biztonságos és egyszerű behelyezéséhez a jelölőszínbe.

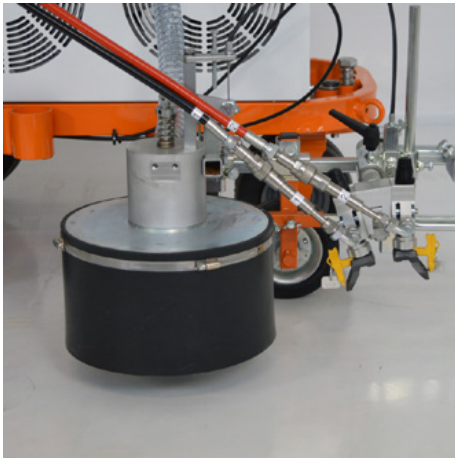

Üveggyöngy rendszer kúpos üveggyöngy keverővel

Cikkszám: CMC-DISPERLAR30-CON

Gravitációs üveggyöngyszóró rendszer speciális kivezető rendszerrel.

Ez megakadályozza, hogy a reflex üveggyöngyök elfújódjanak a kötélyn keresztül, és így csökkenti a felhasznált anyag mennyiségét.



Line-Gap-Automat C8000

Cikkszám: CMC-EL00032

C8000 vonalhézagoló gép:

CMC Line Gap Machine a CMC jelölőgépekhez.

Vegye figyelembe az RMCD - Road Marking Control Device (útburkolati jelzőberendezés) termékeit is.



Vonalhézag-automatika szivattyú löketméréssel C9000

Cikkszám: CMC-EL00039

C9000 - Automatikus vonalhézagoló gép

CMC vonalrész-automata CMC jelölőgépekhez szivattyú löketméréssel.

Kérjük, vegye figyelembe az RMCD - Road Marking Control Device (Útburkolatjelző ellenőrző berendezés) termékeit is.



Fényszóró/munkalámpa

Cikkszám: CMC-FRDIPR

Alkalmas a HMC-hez és a jelölőeszközök széles skálájához.



Sárga forgó jelzőfény

Cikkszám: CMC-FRRTG

Sárga forgó lámpa / figyelmeztető lámpa a jelölőgéphez.



Készlet az online rendszerhez

Cikkszám: CMC-KITONLINE



50 literes műanyag festéktartály

Cikkszám: CMC-PL00199

A jelölési munkák kibővített teljesítmény-készletéhez.
50 literes festéktartály a CMC jelölőgéphez.
Műanyagból készült fedéllel.



Pneumatikus fegyverek felfüggesztése (egy céltábla)

Cikkszám: CMC-SPSK84CN

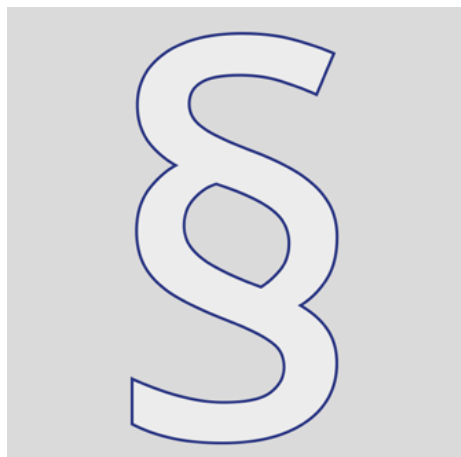

További információk

Cikkszám: STR_zz_§

A feltüntetett árak a kiadástól számított 2 hónapig érvényesek.
Az árak nettó árak. Szállítás gyárilag (Incoterm - EXW)
Az információk aktualitásáért, helyességéért és teljességéért nem vállalunk felelősséget.
Általános szerződési feltételeink érvényesek!
https://shop.stramat.com/data/dokumente/AGB_de.pdf