

CMC AR30ITPP - Bezvzduchový stroj na značenie ciest s hydraulickým pohonom a piestovým čerpadlom

RMCD

Číslo položky:
CMC-MTLAR30ITPP

Dĺžka:
165 cm

Šírka:
60 cm

Výška:
105 cm

Hmotnosť:
265 kg

Vytvorené 01.01.2025



Popis

Samohybný bezvzduchový stroj na značenie ciest s hydraulickým pohonom. Ideálny na značenie obcí a miest alebo aj väčších parkovísk. Stroj je možné vybaviť aj systémom na striekanie plastov.

Benzínový motor:

- Výkon 7 k
- Manuálny štartér
- Odstredivý kotúč

Hydraulický pohon s:

- 2 motory priamo na zadných kolesách
- Ovládanie rukoväťou: riadenie dopredu, dozadu a neutrál
- VARIABILNÉ PUMPY: zaručujú väčšiu bezpečnosť pre vodiča a lepší výkon. Umožňuje značenie aj na strmých cestách

Parkovanie

- Brzda na zadnom kolese

C 8000

Popis

Automatické značenie čiary / medzery alebo

RMCD - zariadenie na kontrolu dopravného značenia

Pravdepodobne najjednoduchšie ovládateľný systém na označovanie ciest!

S farebným displejom s vysokým rozlíšením a jedinečným systémom RMCD-Drive!

Pozrite si naše videá na YouTube a odkaz na webovú stránku RMCD.

Predné koleso so stabilizačnými pružinami - na značenie veľmi úzkych polomerov. Počas práce ho možno zablokovať alebo odblokovať pomocou pneumatického ovládania na prístrojovej doske. Pružiny je možné aj úplne odstrániť a nastaviť tvrdosť riadenia pomocou príslušného ovládača

Teleskopický priezor

na jednoduché počiatkové značenie alebo presné preznačenie existujúcich čiar.

Zariadenie na vypnutie motora

keď vodič pustí riadidlá.

Plastová nádoba na farbu

Objem 30 litrov. Nádoba je zameniteľná s vedrom na farbu (maximálny priemer 32 cm)

Bezvzduchové piestové čerpadlo:

- max. objemový prietok 6,17 l/min

Jednostupňový jednovalcový kompresor:

- Prietok 215 l/min

- s poistným ventilom

Automatická pištoľ

Štandardná tryska pre 10 - 20 cm vedenie. (Šírku čiary možno upraviť od 5 cm do 30 cm výmenou trysky a/alebo nastavením výšky pištole)

Podpera pištole so značkovačom:

Manuálny značkovač možno nahradiť pneumatickým značkovačom (pozri príslušenstvo).

Vysokotlakový farebný filter

MAX. ŠÍRKA ČIARY: 50 cm

(možné len s príslušným príslušenstvom)

Náhradné diely



Vkladací filter do pištole na farbu s veľkosťou ôk 100 (žltý)

Číslo položky: BER-2004

Zásuvný filter pre striekaciu pištoľ na farby so 100 okami (žltý).
Na filtrovanie značkovacej farby v striekacej pištoľi.
Ideálny pre polyuretánové farby.



Nasávací filter 28 x 1,5 IG 60 Mesh

Číslo položky: BER-22906

Sací filter 28 x 1,5 IG 60 Mesh
Sací filter krátky. Zosilnená verzia.



Vkladací filter do pištole na farby s veľkosťou ôk 50 (biely)

Číslo položky: BER-FM2002

Vkladací filter striekacej pištole na farbu s 50 okami (biely)
Na filtrovanie značkovacej farby v striekacej pištoľi.



Bezvzduchová tryska na povrchové značenie 219

Číslo položky: CMC-662-219

Bezvzduchová tryska TITAN na označovanie povrchov, symbolov atď.
Uhol striekania: 20 stupňov
Otvor: 0,019 palca



Bezvzduchová tryska na povrchové značenie 421

Číslo položky: CMC-662-421

Bezvzduchová tryska TITAN na označovanie povrchov, symbolov atď.

Uhol striekania: 40 stupňov

Otvor: 0,021 palca



Bezvzduchová tryska na povrchové značenie 423

Číslo položky: CMC-662-423

Bezvzduchová tryska TITAN na označovanie povrchov, symbolov atď.

Uhol striekania: 40 stupňov

Otvor: 0,023 palca



Bezvzduchová tryska na povrchové značenie 519

Číslo položky: CMC-662-519

Bezvzduchová tryska TITAN na označovanie povrchov, symbolov atď.

Uhol striekania: 50 stupňov

Otvor: 0,019 palca



Bezvzduchová tryska na povrchové značenie 521

Číslo položky: CMC-662-521

Bezvzduchová tryska TITAN na označovanie povrchov, symbolov atď.

Uhol striekania: 50 stupňov

Otvor: 0,021 palca



Bezvzduchová tryska na značenie čiar 215

Číslo položky: CMC-697-215

Bezvzduchová tryska TITAN na značenie ostrých čiar.

Uhol striekania: 20 stupňov

Otvory: 0,015 palca



Bezvzduchová tryska na značenie čiar 217

Číslo položky: CMC-697-217

Bezvzduchová tryska TITAN na značenie ostrých čiar.

Uhol striekania: 20 stupňov

Otvory: 0,017 palca



Bezvzduchová tryska na značenie čiar 419

Číslo položky: CMC-697-419

Bezvzduchová tryska TITAN na značenie ostrých čiar.

Uhol striekania: 40 stupňov

Otvory: 0,019 palca



Bezvzduchová tryska na značenie čiar 421

Číslo položky: CMC-697-421

Titánová bezvzduchová tryska na značenie ostrých čiar.

Uhol striekania: 40 stupňov

Otvory: 0,021 palca



Bezvzduchová tryska na značenie čiar 423

Číslo položky: CMC-697-423

Bezvzduchová tryska TITAN na značenie ostrých čiar.

Uhol striekania: 40 stupňov

Otvory: 0,023 palca



Bezvzduchová tryska na značenie čiar 621

Číslo položky: CMC-697-621

Bezvzduchová tryska TITAN na značenie ostrých čiar.

Uhol striekania: 60 stupňov

Otvory: 0,021 palca



Bezvzduchová tryska na značenie čiar 627

Číslo položky: CMC-697-627

Bezvzduchová tryska TITAN na značenie ostrých čiar.

Uhol striekania: 60 stupňov

Otvory: 0,027 palca



Bezvzduchová tryska na značenie čiar 631

Číslo položky: CMC-697-631

Bezvzduchová tryska TITAN na značenie ostrých čiar.

Uhol striekania: 60 stupňov

Otvory: 0,031 palca

Náhradné diely



Fľaša s 250 ml oleja

Číslo položky: CMC-BIO46

Fluido Bio 46

Vhodné pre piestové čerpadlá CMC.

Špeciálny olej zabraňuje predčasnému opotrebovaniu čerpadla.

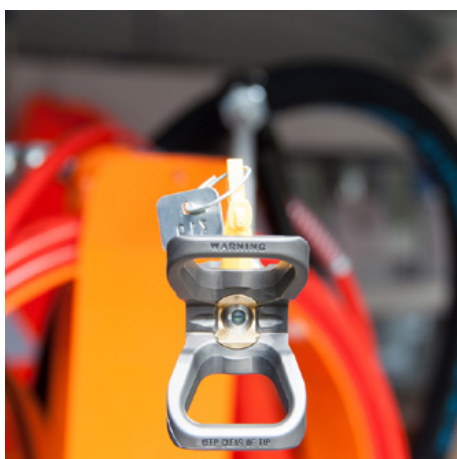

Predĺženie trysky 45 cm

Číslo položky: CMC-C94-017

Predĺženie trysky s dĺžkou 45 cm na jednoduché nanášanie na povrchy alebo dokonca na symboly.



Žltý rotačný maják

Číslo položky: CMC-FRRTG

Žlté rotujúce svetlo / výstražné svetlo pre váš značkovací stroj.



Pneumatický valec pre označovaciu jednotku

Číslo položky: CMC-GD05

vhodné pre značkovací stroj CMC

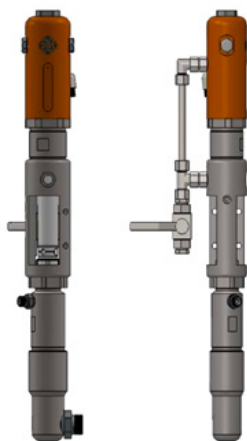

Bezvzduchové čerpadlo CMC P20

Číslo položky: CMC-P20

Vhodné pre bezvzduchové čerpadlo CMC P20.

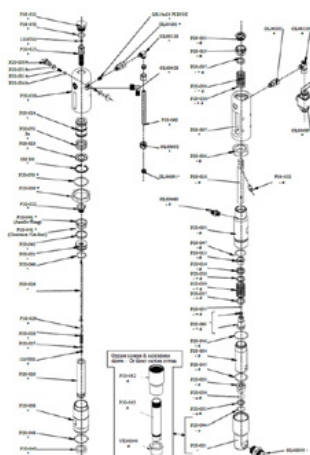

Guľôčkové sedlo ø 25 pre P20

Číslo položky: CMC-P20-002

Vhodné pre bezvzduchové čerpadlo CMC P20.

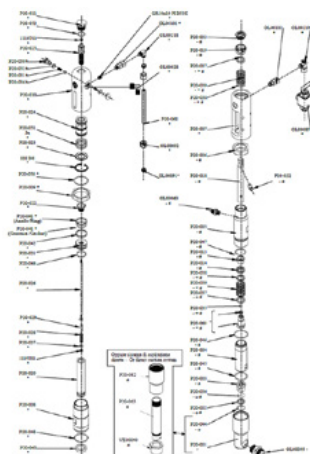

ø 25 klietka na gule

Číslo položky: CMC-P20-003

Vhodné pre bezvzduchové čerpadlo CMC P20.

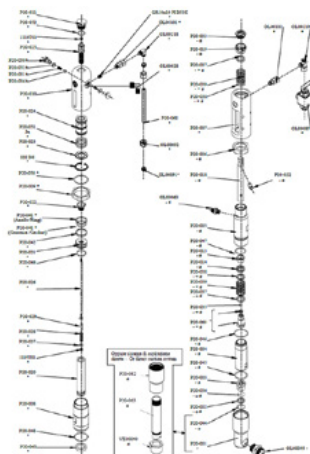

Puzdro vretena

Číslo položky: CMC-P20-033

Vhodné pre bezvzduchové čerpadlo CMC P20.

Náhradné diely

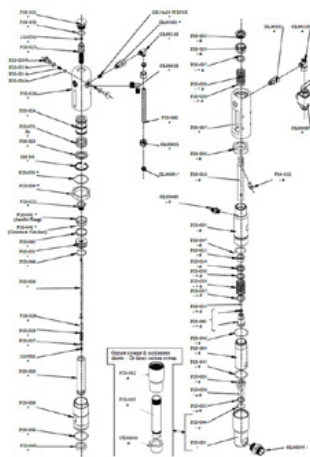

Lopta

Číslo položky: CMC-P20-034

Vhodné pre bezvzduchové čerpadlo CMC P20.



Obal pre bezvzduchové čerpadlo P20

Číslo položky: CMC-P20-039

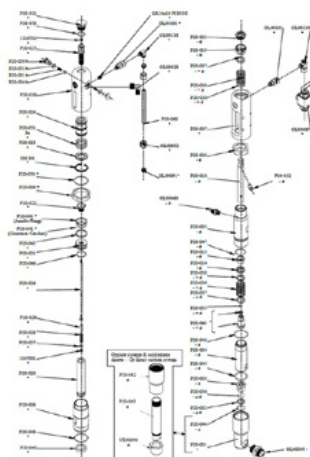

O-krúžok 2112 z PTFE

Číslo položky: CMC-P20-044

Vhodné pre bezvzduchové čerpadlo CMC P20.

Sada farebných tesnení

Číslo položky: CMC-P20-092

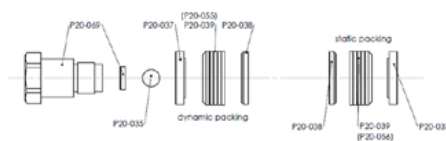



Odlučovač vody

Číslo položky: CMC-PN00008



Pneumatický spínač pre predné koleso

Číslo položky: CMC-PN00039

vhodné pre značkový stroj CMC



Regulátor tlaku 1/4 palca pre farebný alebo tlakový systém

Číslo položky: CMC-PN00064

Na prepnutie z funkcie spätného preplachovania na funkciu označovania.



Zberné koliesko pre snímač

Číslo položky: CMC-SU00031

Na prepnutie z funkcie spätného preplachovania na funkciu označovania.

Náhradné diely



Vysokotlaková hadica na farbu 1/4" 10 metrov

Číslo položky: CMC-TVAPR1/410MT

Vysokotlaková hadica na farbu

Dĺžka: 10 metrov

Pripojenie: 1/4 palca



Vysokotlaková hadica na farbu 1/4" s dĺžkou 15 metrov

Číslo položky: CMC-TVAPR1/415MT

Vysokotlaková hadica na farbu

Dĺžka: 15 metrov

Pripojenie: 1/4 palca



Vysokotlakový farebný filter 60 ok

Číslo položky: CMC-VE00062

vhodné pre značkovací stroj CMC

Dĺžka: 145 mm

priemer 25 mm



Vysokotlakový farebný filter s 30 okami

Číslo položky: CMC-VE00110

vhodné pre značkovací stroj CMC

Dĺžka: 145 mm

Priemer: 25 mm



Držiak trysky pre bezvzduchovú trysku

Číslo položky: CMC-200-998

Držiak trysiek pre bezvzduchové trysky na značenie ciest.
Vhodný pre trysky GRACO, Trittech, TITAN

Kein Bild verfügbar!

Bitte beachten Sie die
Dokumente unter
Downloads / Pdf Docs

No picture available!

Please have a look for the
documents you will find under
Downloads / Pdf Docs

Druhá pištoľ na sklenené perličky s podporou vzduchu a reguláciou oneskorenia

Číslo položky: CMC-2PP



Bezvzduchová tryska na povrchové značenie 219

Číslo položky: CMC-662-219

Bezvzduchová tryska TITAN na označovanie povrchov, symbolov atď.
Uhol striekania: 20 stupňov
Otvor: 0,019 palca



Bezvzduchová tryska na povrchové značenie 421

Číslo položky: CMC-662-421

Bezvzduchová tryska TITAN na označovanie povrchov, symbolov atď.
Uhol striekania: 40 stupňov
Otvor: 0,021 palca



Bezvzduchová tryska na povrchové značenie 423

Číslo položky: CMC-662-423

Bezvzduchová tryska TITAN na označovanie povrchov, symbolov atď.

Uhol striekania: 40 stupňov

Otvor: 0,023 palca



Bezvzduchová tryska na povrchové značenie 519

Číslo položky: CMC-662-519

Bezvzduchová tryska TITAN na označovanie povrchov, symbolov atď.

Uhol striekania: 50 stupňov

Otvor: 0,019 palca



Bezvzduchová tryska na povrchové značenie 521

Číslo položky: CMC-662-521

Bezvzduchová tryska TITAN na označovanie povrchov, symbolov atď.

Uhol striekania: 50 stupňov

Otvor: 0,021 palca



Bezvzduchová tryska na značenie ostrých čiar 215

Číslo položky: CMC-697-215

Bezvzduchová tryska TITAN na značenie ostrých čiar.

Uhol striekania: 20 stupňov

Otvory: 0,015 palca



Bezvzduchová tryska na značenie čiar 217

Číslo položky: CMC-697-217

Bezvzduchová tryska TITAN na značenie ostrých čiar.

Uhol striekania: 20 stupňov

Otvory: 0,017 palca



Bezvzduchová tryska na značenie čiar 419

Číslo položky: CMC-697-419

Bezvzduchová tryska TITAN na značenie ostrých čiar.

Uhol striekania: 40 stupňov

Otvory: 0,019 palca



Bezvzduchová tryska na značenie čiar 421

Číslo položky: CMC-697-421

Titánová bezvzduchová tryska na značenie ostrých čiar.

Uhol striekania: 40 stupňov

Otvory: 0,021 palca



Bezvzduchová tryska na značenie čiar 423

Číslo položky: CMC-697-423

Bezvzduchová tryska TITAN na značenie ostrých čiar.

Uhol striekania: 40 stupňov

Otvory: 0,023 palca



Bezvzduchová tryska na značenie čiar 621

Číslo položky: CMC-697-621

Bezvzduchová tryska TITAN na značenie ostrých čiar.

Uhol striekania: 60 stupňov

Otvory: 0,021 palca



Bezvzduchová tryska na značenie čiar 627

Číslo položky: CMC-697-627

Bezvzduchová tryska TITAN na značenie ostrých čiar.

Uhol striekania: 60 stupňov

Otvory: 0,027 palca



Bezvzduchová tryska na značenie čiar 631

Číslo položky: CMC-697-631

Bezvzduchová tryska TITAN na značenie ostrých čiar.

Uhol striekania: 60 stupňov

Otvory: 0,031 palca



Fľaša s 250 ml oleja

Číslo položky: CMC-BIO46

Fluido Bio 46

Vhodné pre piestové čerpadlá CMC.

Špeciálny olej zabraňuje predčasnému opotrebovaniu čerpadla.

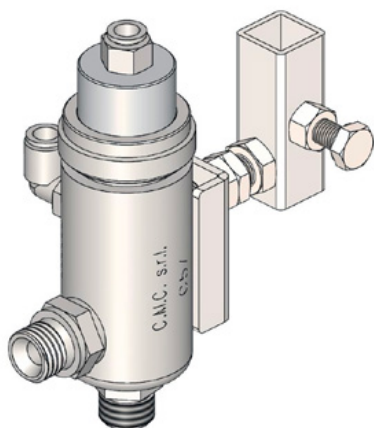

Automatická bezvzduchová pištoľ - model C57

Číslo položky: CMC-C57

Automatická bezvzduchová pištoľ C57

Pištoľ sa otvára a zatvára pomocou pneumatického ovládania.



Ručná pištoľ C94 s 10 metrovou hadicou

Číslo položky: CMC-C94+10H

Aby bolo možné vykonávať značenie plôch aj na väčšie vzdialenosti.



Ručná pištoľ C94 s predĺžovacou tryskou a 10 metrovou hadicou

Číslo položky: CMC-C94+P+10H

Aby bolo možné vykonávať značenie plôch na väčšie vzdialenosti. Vrátane 45 cm predĺženia trysky

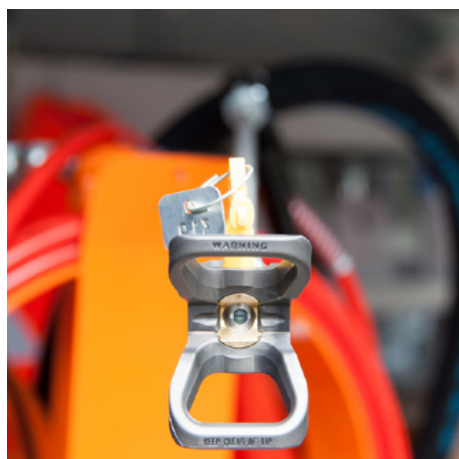

Predĺženie trysky 45 cm

Číslo položky: CMC-C94-017

Predĺženie trysky s dĺžkou 45 cm na jednoduché nanášanie na povrchy alebo dokonca na symboly.

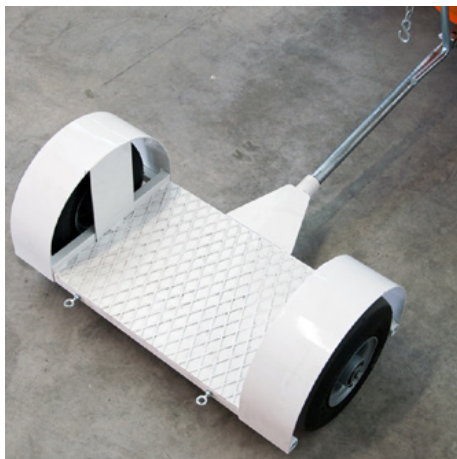

Príves pre stojaceho vodiča

Číslo položky: CMC-CRPROP

Príves pre stojaceho vodiča - možno ho pripojiť k strojom CMC s hydraulickým pohonom.

Možno ho sklopiť pomocou reťazového systému.



Sklenená koráľková trepačka s tlakovou nádržou 15,5 litra a koráľkovou pištoľou

Číslo položky: CMC-DISPERL254050

Systém sklenených guľičiek pozostávajúci z:

Tlaková nádrž na sklenené perly s objemom 15,5 litra.

Pištoľ na sklenené guľôčky na bezpečné a jednoduché vkladanie sklenených guľôčok do označovacej farby.

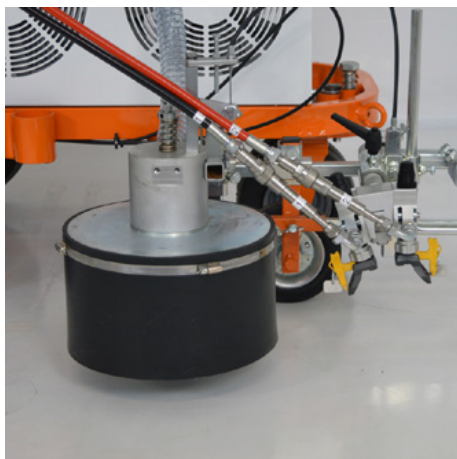

Systém sklenených perličiek s kónickou šejkrou na sklenené perličky

Číslo položky: CMC-DISPERLAR30-CON

Gravitačný systém rozptylu sklenených guľičiek so špeciálnym výstupným systémom.

Ten zabraňuje odfukovaniu reflexných sklenených guľičiek cez zásteru a znižuje tak množstvo použitého materiálu.



Line-Gap-Automat C8000

Číslo položky: CMC-EL00032

Stroj C8000 Line Gap:

CMC Line Gap Machine pre značkovacie stroje CMC.

Všimnite si aj výrobky od RMCD - Road Marking Control Device.



Automatické meranie medzery medzi riadkami s meraním zdvihu čerpadla C9000

Číslo položky: CMC-EL00039

C9000 - Automatický stroj na úpravu medzier v riadkoch CMC line-gap automat s meraním zdvihu čerpadla pre značkovacie stroje CMC.

Všimnite si tiež produkty RMCD - zariadenie na kontrolu cestného značenia.



Svetlomety / pracovné svetlo

Číslo položky: CMC-FRDIPR

Vhodné pre HMC a širokú škálu označovacích zariadení.



Žltý rotačný maják

Číslo položky: CMC-FRRTG

Žlté rotujúce svetlo / výstražné svetlo pre váš značkový stroj.



Súprava pre online systém

Číslo položky: CMC-KITONLINE



50 litrová plastová nádrž na farbu

Číslo položky: CMC-PL00199

Pre rozšírenú výkonnostnú súpravu vášho značenia.
50-litrová nádrž na farbu pre váš značkový stroj CMC.
Vyrobená z plastu s vekom.

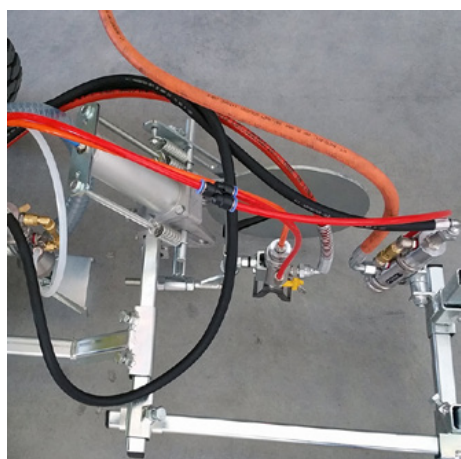

Podvesenie pre pneumatické zbrane (jeden cieľ)

Číslo položky: CMC-SPSK84CN

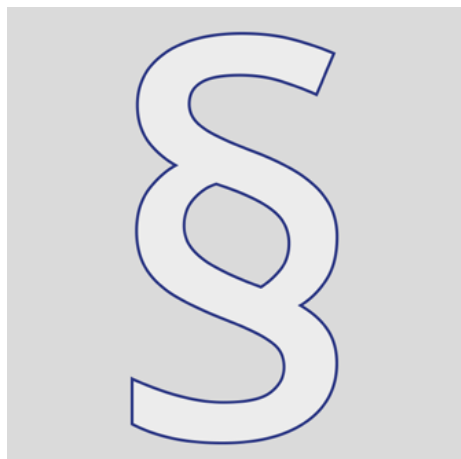

Ďalšie informácie

Číslo položky: STR_zz_§

Všetky uvedené ceny sú platné 2 mesiace od dátumu vydania.

Ceny sú netto. Dodanie zo závodu (Incoterm - EXW)

Nenesieme žiadnu zodpovednosť za aktuálnosť, správnosť a úplnosť informácií.

Platia naše všeobecné obchodné podmienky!

https://shop.stramat.com/data/dokumente/AGB_de.pdf