

CMC AR30ITPP - Airless vägmarkeringsmaskin med hydraulisk drivning och kolvpump

RMCD

Artikelnummer:
CMC-MTLAR30ITPP

Längd:
165 cm

Bredd:
60 cm

Höjd:
105 cm

Vikt:
265 kg

Skapad den 01.01.2025



Beskrivning

Självgående airless vägmarkeringsmaskin med hydraulisk drivning. Idealisk för markering av kommuner och städer eller till och med större parkeringsplatser. Maskinen kan även utrustas med sprutplastsystem.

Bensinmotor:

- Effekt 7 hk
- Manuell start
- Centrifugalskiva

Hydraulisk drivning med:

- 2 motorer direkt på bakhjulen
- Handtagskontroll: styr framåt, bakåt och neutralt
- VARIABLE-FLOW PUMP: garanterar ökad säkerhet för föraren och bättre prestanda. Möjliggör markering även på branta vägar

Parkering

- Broms på bakhjulet

Beskrivning

C 8000

Automatisk linje-/gapmarkering eller

RMCD - Kontrollenhet för vägmarkering

Förmodligen det mest lättanvända systemet för vägmarkering!
Med högupplöst färgdisplay och den unika RMCD-Drive!

Se våra YouTube-videor och länken till RMCD:s webbplats.

Framhjul med stabiliseringsfjädrar - för markering av mycket snäva radier. Det kan låsas eller låsas upp under arbetet med en pneumatisk kontroll på instrumentpanelen. Det är också möjligt att ta bort fjädrarna helt och justera styrningens hårdhet med hjälp av rätt styrenhet

Teleskopiskt visir

för enkel inledande märkning eller exakt ommärkning av befintliga linjer.

Avstängningsanordning för motor

när föraren släpper taget om styret.

Plastbehållare för färg

Kapacitet 30 liter. Behållaren kan bytas ut mot en färghink (maximal diameter 32 cm)

Airless kolvump:

- max. volymsflöde 6,17 l/min

Enstegs encylindrig kompressor:

- Flödeshastighet 215 l / min

- med övertrycksventil

Automatisk pistol

Standardmunstycke för 10 - 20 cm linje. (Linjebredd kan justeras från 5 cm till 30 cm genom att byta munstycke och/eller justera pistolens höjd)

Pistolstöd med markör:

Manuell markör kan ersättas med pneumatisk markör (se tillbehör).

Högtrycks färgfilter

MAX. LINJEBREDD: 50 cm

(Endast möjligt med matchande tillbehör)

Reservdelar



Insatsfilter för färgpistol 100 mesh (gult)

Artikelnummer: BER-2004

Instickfilter för färgspruta 100 mesh (gul).
För filtrering av märkfärgen i färgsprutpistolen.
Idealisk för polyuretanfärger.

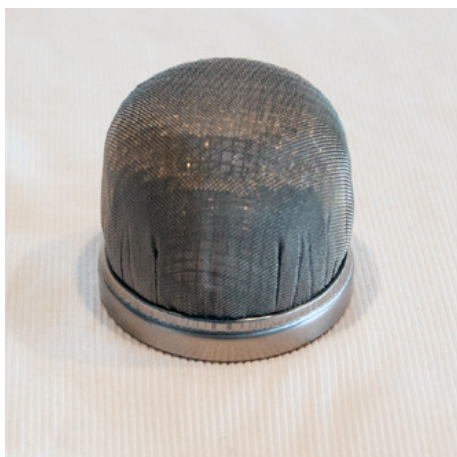

Insugningsfilter 28 x 1,5 IG 60 Mesh

Artikelnummer: BER-22906

Inloppsfilter 28 x 1,5 IG 60 Mesh
Sugfilter kort. Förstärkt version.



Filter för färgpistol 50 mesh (vit)

Artikelnummer: BER-FM2002

Insatsfilter för färgspruta 50 mesh (vit)
För filtrering av din märkfärg i färgsprutpistolen.



Airless-munstycke för ytmarkeringar 219

Artikelnummer: CMC-662-219

TITAN airless-munstycke för märkning av ytor, symboler m.m.
Sprutvinkel: 20 grader
Borrning: 0,019 tum



Airless-munstycke för ytmarkeringar 421

Artikelnummer: CMC-662-421

TITAN airless-munstycke för märkning av ytor, symboler m.m.

Sprutvinkel: 40 grader

Borrning: 0,021 tum



Airless-munstycke för ytmarkeringar 423

Artikelnummer: CMC-662-423

TITAN airless-munstycke för märkning av ytor, symboler m.m.

Sprutvinkel: 40 grader

Borrning: 0,023 tum



Airless-munstycke för ytmarkeringar 519

Artikelnummer: CMC-662-519

TITAN airless-munstycke för märkning av ytor, symboler m.m.

Sprutvinkel: 50 grader

Borrning: 0,019 tum



Airless-munstycke för ytmarkeringar 521

Artikelnummer: CMC-662-521

TITAN airless-munstycke för märkning av ytor, symboler m.m.

Sprutvinkel: 50 grader

Borrning: 0,021 tum



Airless-munstycke för linjemarkeringar 215

Artikelnummer: CMC-697-215

TITAN airless-munstycke för märkning av skarpa linjer.

Sprutvinkel: 20 grader

Borrning: 0,015 tum



Airless munstycke för linjemarkering 217

Artikelnummer: CMC-697-217

TITAN airless-munstycke för märkning av skarpa linjer.

Sprutvinkel: 20 grader

Borrning: 0,017 tum



Airless munstycke för linjemarkeringar 419

Artikelnummer: CMC-697-419

TITAN airless-munstycke för märkning av skarpa linjer.

Sprutvinkel: 40 grader

Borrning: 0,019 tum



Airless munstycke för linjemarkeringar 421

Artikelnummer: CMC-697-421

Airless-munstycke i titan för märkning av skarpa linjer.

Sprayvinkel: 40 grader

Borrning: 0,021 tum



Airless munstycke för linjemarkeringar 423

Artikelnummer: CMC-697-423

TITAN airless-munstycke för märkning av skarpa linjer.

Sprutvinkel: 40 grader

Borrning: 0,023 tum



Airless munstycke för linjemarkeringar 621

Artikelnummer: CMC-697-621

TITAN airless-munstycke för märkning av skarpa linjer.

Sprutvinkel: 60 grader

Borrning: 0,021 tum



Airless munstycke för linjemarkeringar 627

Artikelnummer: CMC-697-627

TITAN airless-munstycke för märkning av skarpa linjer.

Sprutvinkel: 60 grader

Borrning: 0,027 tum



Luftlöst munstycke för linjemarkeringar 631

Artikelnummer: CMC-697-631

TITAN airless-munstycke för märkning av skarpa linjer.

Sprutvinkel: 60 grader

Borrning: 0,031 tum

Reservdelar



Flaska med 250 ml pumpolja

Artikelnummer: CMC-BIO46

Fluido Bio 46

Lämplig för CMC kolvpumpar.

Specialoljan förhindrar för tidigt slitage på pumpen.



Förlängning av munstycket 45 cm

Artikelnummer: CMC-C94-017

Munstycksförlängning 45 cm lång för enkel applicering på ytor eller till och med symboler.



Gul roterande fyr

Artikelnummer: CMC-FRRTG

Gult roterande ljus / varningsljus för din märkningsmaskin.



Pneumatisk cylinder för märkningsenhet

Artikelnummer: CMC-GD05

lämplig för CMC-märkningsmaskin

Reservdelar

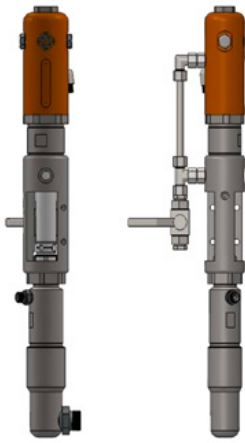

CMC P20 luftfri pump

Artikelnummer: CMC-P20

Lämplig för CMC airless-pump P20.

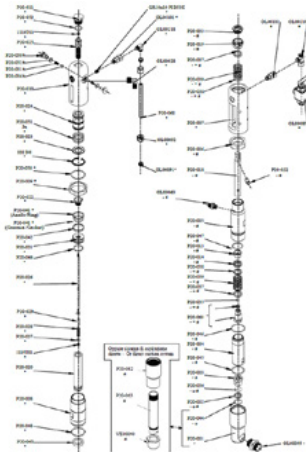

Kulstolsäte ø 25 för P20

Artikelnummer: CMC-P20-002

Lämplig för CMC airless pump P20.

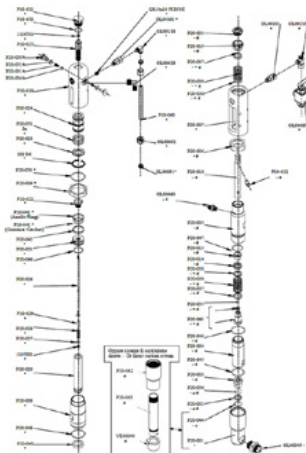

ø 25 kulbur

Artikelnummer: CMC-P20-003

Lämplig för CMC airless pump P20.

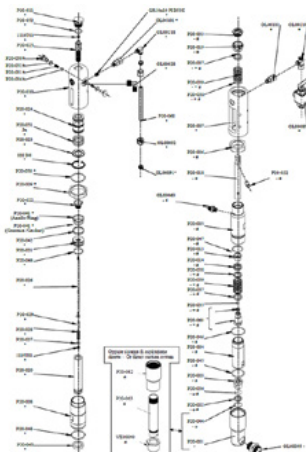

Spindelbussning

Artikelnummer: CMC-P20-033

Lämplig för CMC airless pump P20.

Reservdelar

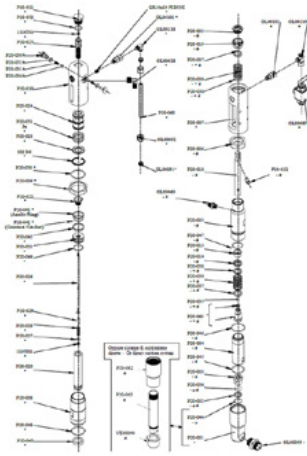

Boll

Artikelnummer: CMC-P20-034

Lämplig för CMC airless pump P20.



Förpackning för airless-pump P20

Artikelnummer: CMC-P20-039

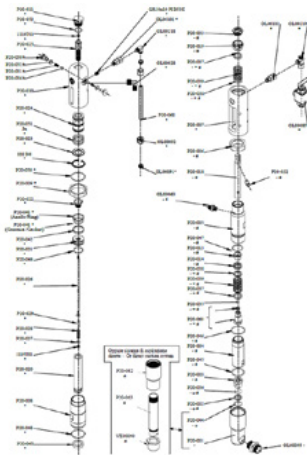

O-ring 2112 i PTFE

Artikelnummer: CMC-P20-044

Lämplig för CMC airless pump P20.

Packningsatts Färgpackningar

Artikelnummer: CMC-P20-092

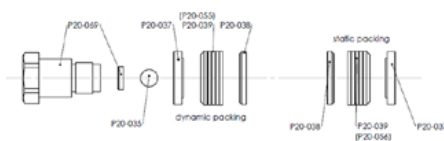



Vattenavskiljare

Artikelnummer: CMC-PN00008



Pneumatisk brytare för framhjul

Artikelnummer: CMC-PN00039

lämplig för CMC-märkningsmaskin



Tryckregulator 1/4 tum för färg- eller trycksystem

Artikelnummer: CMC-PN00064

För omkoppling från backspolningsfunktion till märkningsfunktion.



Upptagningshjul för encoder

Artikelnummer: CMC-SU00031

För att växla från backspolningsfunktionen till märkningsfunktionen.



Högtrycksfärgslang 1/4" 10 meter

Artikelnummer: CMC-TVAPR1/410MT

Slang för högtrycksmålning

Längd: 10 meter

Anslutning: 1/4 tum



Högtrycksfärgslang 1/4" 15 meter lång

Artikelnummer: CMC-TVAPR1/415MT

Slang för högtrycksmålning

Längd: 15 meter

Anslutning: 1/4 tum



Högtrycks färgfilter 60 mesh

Artikelnummer: CMC-VE00062

lämplig för CMC-märkningsmaskin

Längd: 145 mm

Diameter 25 mm



Högtrycksfärgfilter 30 mesh

Artikelnummer: CMC-VE00110

lämplig för CMC-märkningsmaskin

Längd: 145 mm

Diameter: 25 mm

Tillbehör/förlängningar



Munstyckshållare för airless-munstycke

Artikelnummer: CMC-200-998

Munstyckshållare för airless-munstycken för vägmarkering. Lämpig för GRACO-, Trittech- och TITAN-munstycken

Kein Bild verfügbar!

Bitte beachten Sie die Dokumente unter Downloads / Pdf Docs

No picture available!

Please have a look for the documents you will find under Downloads / Pdf Docs

Andra glaspistol med luftstöd och fördröjningsreglering

Artikelnummer: CMC-2PP



Airless-munstycke för ytmarkeringar 219

Artikelnummer: CMC-662-219

TITAN airless-munstycke för märkning av ytor, symboler m.m.

Sprutvinkel: 20 grader

Borrning: 0,019 tum



Airless-munstycke för ytmarkeringar 421

Artikelnummer: CMC-662-421

TITAN airless-munstycke för märkning av ytor, symboler m.m.

Sprutvinkel: 40 grader

Borrning: 0,021 tum

Tillbehör/förlängningar



Airless-munstycke för ytmarkeringar 423

Artikelnummer: CMC-662-423

TITAN airless-munstycke för märkning av ytor, symboler m.m.

Sprutvinkel: 40 grader

Borrning: 0,023 tum



Airless-munstycke för ytmarkeringar 519

Artikelnummer: CMC-662-519

TITAN airless-munstycke för märkning av ytor, symboler m.m.

Sprutvinkel: 50 grader

Borrning: 0,019 tum



Airless-munstycke för ytmarkeringar 521

Artikelnummer: CMC-662-521

TITAN airless-munstycke för märkning av ytor, symboler m.m.

Sprutvinkel: 50 grader

Borrning: 0,021 tum



Airless-munstycke för linjemarkeringar 215

Artikelnummer: CMC-697-215

TITAN airless-munstycke för märkning av skarpa linjer.

Sprutvinkel: 20 grader

Borrning: 0,015 tum



Airless munstycke för linjemarkering 217

Artikelnummer: CMC-697-217

TITAN airless-munstycke för märkning av skarpa linjer.

Sprutvinkel: 20 grader

Borrning: 0,017 tum



Airless munstycke för linjemarkeringar 419

Artikelnummer: CMC-697-419

TITAN airless-munstycke för märkning av skarpa linjer.

Sprutvinkel: 40 grader

Borrning: 0,019 tum



Airless munstycke för linjemarkeringar 421

Artikelnummer: CMC-697-421

Airless-munstycke i titan för märkning av skarpa linjer.

Sprayvinkel: 40 grader

Borrning: 0,021 tum



Airless munstycke för linjemarkeringar 423

Artikelnummer: CMC-697-423

TITAN airless-munstycke för märkning av skarpa linjer.

Sprutvinkel: 40 grader

Borrning: 0,023 tum

Tillbehör/förlängningar



Airless munstycke för linjemarkeringar 621

Artikelnummer: CMC-697-621

TITAN airless-munstycke för märkning av skarpa linjer.

Sprutvinkel: 60 grader

Borrning: 0,021 tum



Airless munstycke för linjemarkeringar 627

Artikelnummer: CMC-697-627

TITAN airless-munstycke för märkning av skarpa linjer.

Sprutvinkel: 60 grader

Borrning: 0,027 tum



Luftlöst munstycke för linjemarkeringar 631

Artikelnummer: CMC-697-631

TITAN airless-munstycke för märkning av skarpa linjer.

Sprutvinkel: 60 grader

Borrning: 0,031 tum



Flaska med 250 ml pumpolja

Artikelnummer: CMC-BIO46

Fluido Bio 46

Lämplig för CMC kolvumpar.

Specialoljan förhindrar för tidigt slitage på pumpen.

Tillbehör/förlängningar

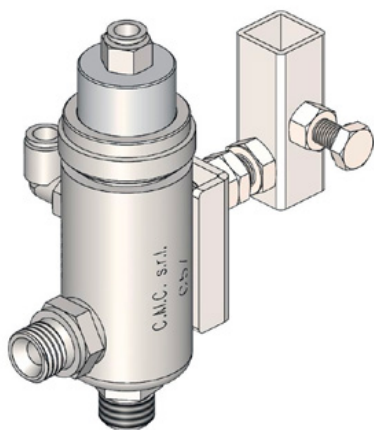

Automatisk airless-pistol - modell C57

Artikelnummer: CMC-C57

C57 automatisk airless-pistol
Pistolen öppnas och stängs med hjälp av pneumatisk styrning.



Manuell pistol C94 med 10 meters slang

Artikelnummer: CMC-C94+10H

För att även kunna utföra områdesmarkeringar på längre avstånd.



Manuell pistol C94 med munstycksförlängning och 10 meters slang

Artikelnummer: CMC-C94+P+10H

För att kunna utföra områdesmarkeringar på längre avstånd.
Inklusive 45 cm munstycksförlängning

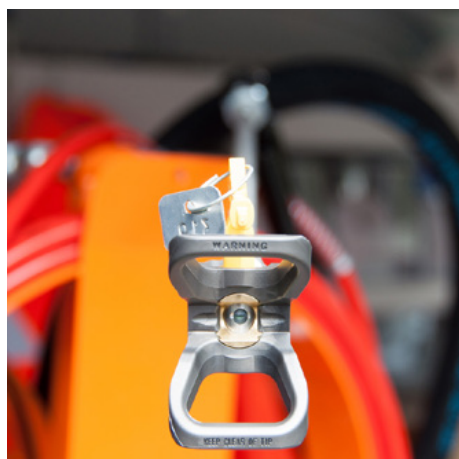

Förlängning av munstycket 45 cm

Artikelnummer: CMC-C94-017

Munstycksförlängning 45 cm lång för enkel applicering på ytor eller till och med symboler.

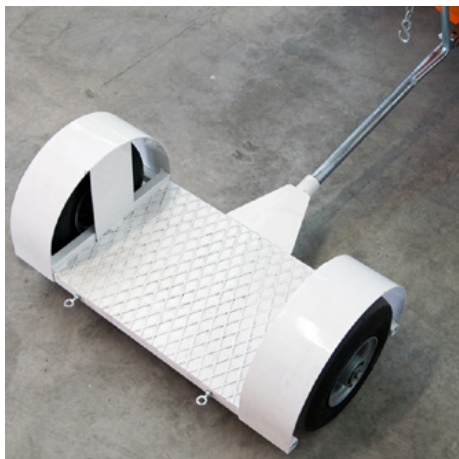

Släpvagn för stående förare

Artikelnummer: CMC-CRPROP

Trailer för stående förare - kan kopplas till CMC-maskiner med hydraulisk drivning.
Kan fällas ihop med ett kedjesystem.



Glaspärlskakare med tryckbehållare 15,5 liter och pärlpistol

Artikelnummer: CMC-DISPERL254050

Glaspärlsystem bestående av:
Trycktank för glaspärlor med en kapacitet på 15,5 liter.
Glaspärlpistol för säker och enkel isättning av glaspärlor i märkningsfärgen.

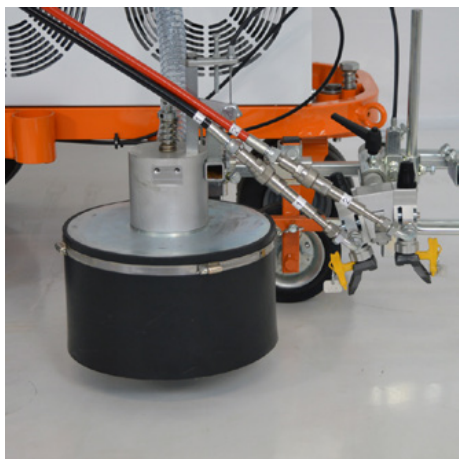

System för glaspärlor med konisk glaspärlskakare

Artikelnummer: CMC-DISPERLAR30-CON

Spridningssystem för glaspärlor genom gravitation med speciellt utloppssystem.

Detta förhindrar att reflexglaspärlorna blåser iväg genom förklädet och minskar därmed mängden material som används.



Linjeavståndsautomat C8000

Artikelnummer: CMC-EL00032

C8000 Maskin för linjeavstånd:

CMC Line Gap Machine för CMC markeringsmaskiner.

Notera även produkterna från RMCD - Road Marking Control Device.

Tillbehör/förlängningar



Automatisk linjespalt med mätning av pumpens slaglängd C9000

Artikelnummer: CMC-EL00039

C9000 - Automatisk maskin för linjespalt

CMC line-gap automat med pumpslagmätning för CMC markeringsmaskiner.

Observera även produkterna för RMCD - Road Marking Control Device.



Strålkastare/arbetsljus

Artikelnummer: CMC-FRDIPR

Lämplig för HMC och ett brett utbud av märkningsenheter.

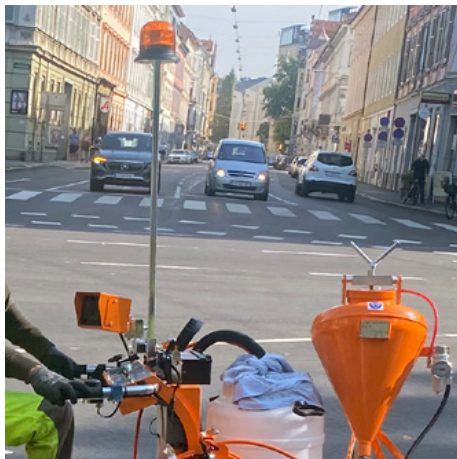

Gul roterande fyr

Artikelnummer: CMC-FRRTG

Gult roterande ljus / varningsljus för din märkningsmaskin.



Paket för onlinesystem

Artikelnummer: CMC-KITONLINE

Tillbehör/förlängningar



50 liter plastfärgbehållare

Artikelnummer: CMC-PL00199

För utökat prestandakit för ditt märkningsarbete.
50 liters färgtank för din CMC-märkningsmaskin.
Tillverkad av plast med lock.

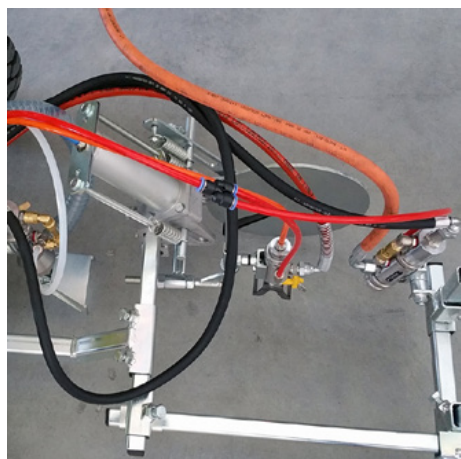

Upphängning för tryckluftspistoler (en måltavla).

Artikelnummer: CMC-SPSK84CN

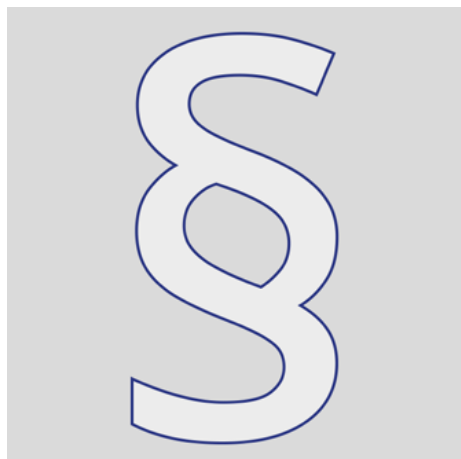

Ytterligare information

Artikelnummer: STR_zz_§

Alla angivna priser är giltiga i 2 månader från utfärdandedatum.
Priserna är nettopriser. Leverans från fabrik (Incoterm - EXW)
Vi tar inget ansvar för informationens aktualitet, korrekthet och fullständighet.

Våra allmänna villkor gäller!

https://shop.stramat.com/data/dokumente/AGB_de.pdf