

# CMC AR30ITPP - bezgaisa ceļu marķēšanas iekārta ar hidraulisko piedziņu un virzuļsūkni

**RMCD**

Preces numurs:  
CMC-MTLAR30ITPP

Garums:  
165 cm

platums:  
60 cm

augstums:  
105 cm

Svars:  
265 kg

Izgatavots 01.01.2025



## Apraksts

Pašgājēja bezgaisa ceļu marķēšanas iekārta ar hidraulisko piedziņu. Ideāli piemērots pašvaldību un pilsētu vai pat lielāku autostāvvietu marķēšanai. Mašīnu var aprīkot arī ar izsmidzinātās plastmasas sistēmām.

### Benzīna dzinējs:

- Jauda 7 ZS
- Manuāls starteris
- Centrbēdzes disks

### Hidrauliskā piedziņa ar:

- 2 motori tieši uz aizmugurējiem riteņiem
- Vadības rokturis: stūrē uz priekšu, atpakaļ un neitrāli
- VARIABILĀ PŪŠU PUMPA: garantē lielāku drošību vadītājam un labāku veiktspēju. Ļauj veikt marķēšanu pat uz stāviem ceļiem

### Autostāvieta

- Bremze uz aizmugurējā riteņa

# Apraksts

## C 8000

Automātiskais līnijas / atstarpju marķieris vai

### RMCD - ceļa marķējuma kontroles ierīce

Iespējams, visvienkāršāk lietojamā ceļu marķēšanas sistēma!  
Ar augstas izšķirtspējas krāsu displeju un unikālo RMCD-Drive!

Skatiet mūsu YouTube videoklipus un saiti uz RMCD tīmekļa vietni.

**Priekšējais ritenis** ar stabilizējošām atsperēm - ļoti šauru rādiusu marķēšanai. Darba laikā to var bloķēt vai atbloķēt ar pneimatisko vadības ierīci uz paneļa. Ir iespējams arī pilnībā noņemt atsperes un regulēt stūres cietību, izmantojot atbilstošu regulatoru.

### Teleskopiskais vizieris

vieglai sākotnējai marķēšanai vai precīzai esošo līniju atkārtotai marķēšanai.

### Dzinēja izslēgšanas ierīce

kad vadītājs atlaiž stūri.

### Plastmasas kontainers krāsai

Tilpums 30 litri. Tvertne ir nomaināma ar krāsas spaini (maksimālais diametrs 32 cm).

### Bezgaisa virzuļsūknis:

- plūsmas ātrums 6,17 l / min.

### Vienpakāpes viena cilindra kompresors:

- plūsmas ātrums 215 l / min  
- ar spiediena samazināšanas vārstu

### Automātiskā pistole

Standarta uzgalis 10-20 cm līnijai. (līnijas platumu var pielāgot no 5 cm līdz 30 cm, mainot uzgalis un/ vai regulējot pistoles augstumu).

### Pistoles balsts ar marķieri:

Manuālo marķieri var aizstāt ar pneimatisko marķieri (skat. piederumus).

### Augstspiediena krāsu filtrs

### MAX. LĪNIJAS PLATUMS: 50 cm

(Iespējams tikai ar atbilstošiem piederumiem)

# Rezerves daļas



## Krāsošanas pistoles ieliktņa filtrs 100 acs (dzeltens)

Preces numurs: BER-2004

Krāsu smidzināšanas pistoles pievienojamais filtrs 100 acs (dzeltens).

Paredzēts marķēšanas krāsas filtrēšanai krāsas smidzināšanas pistolē.

Ideāli piemērots poliuretāna krāsām.



## Ieplūdes filtrs 28 x 1,5 IG 60 sietu

Preces numurs: BER-22906

Ieplūdes filtrs 28 x 1,5 IG 60 acs

Iesūkšanas filtrs īss. Pastiprināta versija.



## Krāsošanas pistoles ieliktņa filtrs 50 acs (balts)

Preces numurs: BER-FM2002

Krāsošanas pistoles ieliktņa filtrs 50 acs (balts)

Marķēšanas krāsas filtrēšanai krāsas smidzināšanas pistolē.



## Bezgaisa uzgalis virsmas marķēšanai 219

Preces numurs: CMC-662-219

TITAN bezgaisa uzgalis virsmu, simbolu u. c. marķēšanai.

Izsmidzināšanas leņķis: 20 grādi

Caurums: 0,019 collas



## Bezgaisa uzgalis virsmas marķēšanai 421

Preces numurs: CMC-662-421

TITAN bezgaisa uzgalis virsmu, simbolu u. c. marķēšanai.

Izsmidzināšanas leņķis: 40 grādi

Caurums: 0,021 collas



## Bezgaisa uzgalis virsmas marķēšanai 423

Preces numurs: CMC-662-423

TITAN bezgaisa uzgalis virsmu, simbolu u. c. marķēšanai.

Izsmidzināšanas leņķis: 40 grādi

Caurums: 0,023 collas



## Bezgaisa uzgalis virsmas marķēšanai 519

Preces numurs: CMC-662-519

TITAN bezgaisa uzgalis virsmu, simbolu u. c. marķēšanai.

Izsmidzināšanas leņķis: 50 grādi

Caurums: 0,019 collas



## Bezgaisa uzgalis virsmas marķēšanai 521

Preces numurs: CMC-662-521

TITAN bezgaisa uzgalis virsmu, simbolu u. c. marķēšanai.

Izsmidzināšanas leņķis: 50 grādi

Caurums: 0,021 collas





## Bezgaisa uzgalis līniju marķēšanai 215

Preces numurs: CMC-697-215

TITAN bezgaisa uzgalis asu līniju marķēšanai.

Izsmidzināšanas leņķis: 20 grādi

Caurums: 0,015 collas



## Bezgaisa uzgalis līniju marķēšanai 217

Preces numurs: CMC-697-217

TITAN bezgaisa uzgalis asu līniju marķēšanai.

Izsmidzināšanas leņķis: 20 grādi

Caurums: 0,017 collas



## Bezgaisa uzgalis līniju marķēšanai 419

Preces numurs: CMC-697-419

TITAN bezgaisa uzgalis asu līniju marķēšanai.

Izsmidzināšanas leņķis: 40 grādi

Caurums: 0,019 collas



## Bezgaisa uzgalis līniju marķēšanai 421

Preces numurs: CMC-697-421

Titāna bezgaisa uzgalis asu līniju marķēšanai.

Izsmidzināšanas leņķis: 40 grādi

Caurums: 0,021 collas



## Bezgaisa uzgalis līniju marķēšanai 423

Preces numurs: CMC-697-423

TITAN bezgaisa uzgalis asu līniju marķēšanai.

Izsmidzināšanas leņķis: 40 grādi

Caurums: 0,023 collas



## Bezgaisa uzgalis līniju marķēšanai 621

Preces numurs: CMC-697-621

TITAN bezgaisa uzgalis asu līniju marķēšanai.

Izsmidzināšanas leņķis: 60 grādi

Caurums: 0,021 collas



## Bezgaisa uzgalis līniju marķēšanai 423

Preces numurs: CMC-697-627

TITAN bezgaisa uzgalis asu līniju marķēšanai.

Izsmidzināšanas leņķis: 60 grādi

Caurums: 0,027 collas



## Bezgaisa uzgalis līniju marķēšanai 631

Preces numurs: CMC-697-631

TITAN bezgaisa uzgalis asu līniju marķēšanai.

Izsmidzināšanas leņķis: 60 grādi

Caurums: 0,031 collas

# Rezerves daļas



## Pudele ar 250 ml sūkņa eļļas

Preces numurs: CMC-BIO46

Fluido Bio 46

Piemērots CMC virzuļsūkņiem.

Īpašā eļļa novērš priekšlaicīgu sūkņa nodilumu.

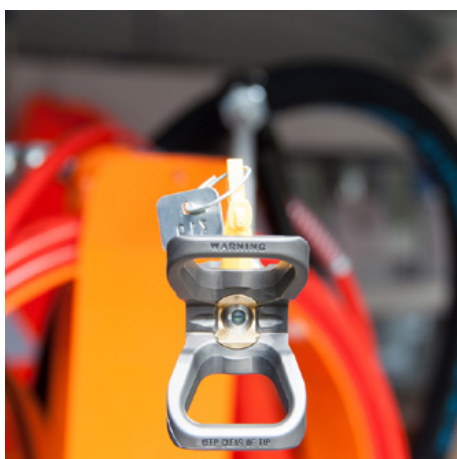

## Sprauslas pagarinājums 45 cm

Preces numurs: CMC-C94-017

Sprauslas pagarinājums 45 cm garš, lai viegli uzklāt uz virsmām vai pat simboliem.



## Dzeltena rotējošā bāka

Preces numurs: CMC-FRRTG

Dzeltena rotējoša gaisma / brīdinājuma gaisma marķēšanas iekārtai.



## Marķēšanas bloka pneimatiskais cilindrs

Preces numurs: CMC-GD05

piemērots CMC marķēšanas mašīnai



# Rezerves daļas

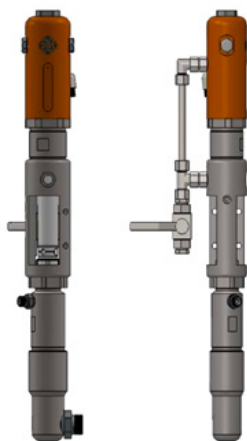

## CMC P20 bezgaisa sūknis

Preces numurs: CMC-P20

Piemērots CMC bezgaisa sūknim P20.

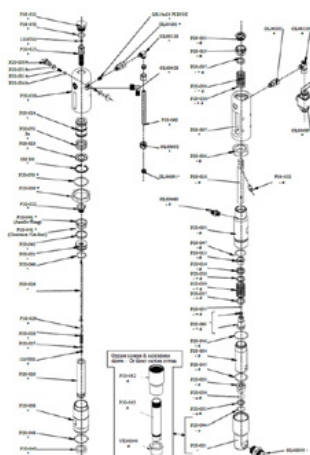

## Lodveida ligzda ø 25 P20

Preces numurs: CMC-P20-002

Piemērots CMC bezgaisa sūknim P20.

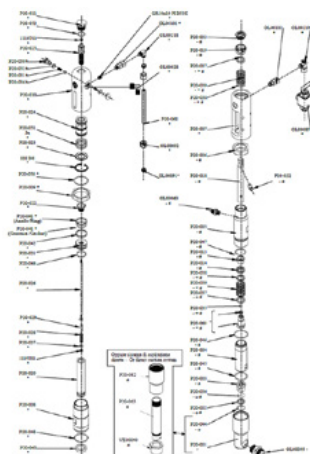

## ø 25 bumbiņu būris

Preces numurs: CMC-P20-003

Piemērots CMC bezgaisa sūknim P20.

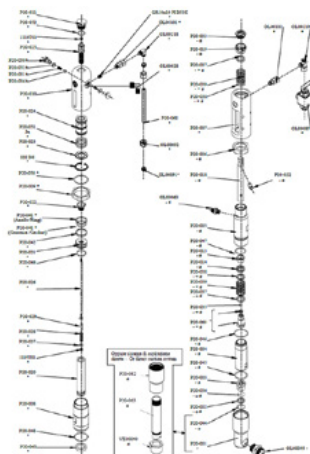

## Vārpstas bukse

Preces numurs: CMC-P20-033

Piemērots CMC bezgaisa sūknim P20.



# Rezerves daļas

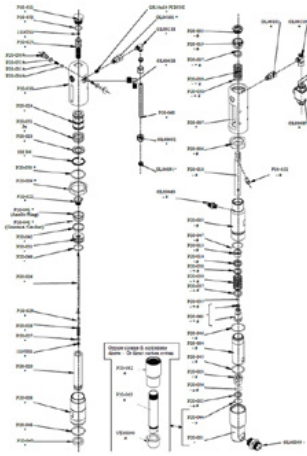

## Bumba

Preces numurs: CMC-P20-034

Piemērots CMC bezgaisa sūknim P20.



## Bezgaisa sūkņa P20 iepakojums

Preces numurs: CMC-P20-039

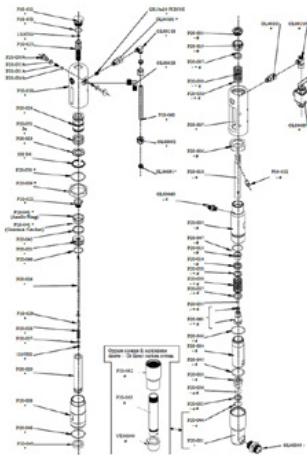

## O-gredzens 2112 ar PTFE

Preces numurs: CMC-P20-044

Piemērots CMC bezgaisa sūknim P20.

## Bļīvju komplekts krāsu blīves

Preces numurs: CMC-P20-092

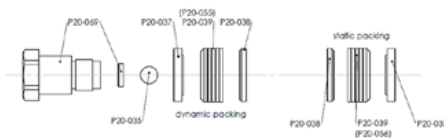



## Ūdens separators

Preces numurs: CMC-PN00008



## Priekšējā riteņa pneimatiskais slēdzis

Preces numurs: CMC-PN00039

piemērots CMC marķēšanas mašīnai



## Spiediena regulators 1/4 collas krāsai vai spiediena sistēmai

Preces numurs: CMC-PN00064

Pārslēgšanai no atpakaļskalošanas funkcijas uz marķēšanas



## Enkodaera uztveršanas ritenis

Preces numurs: CMC-SU00031

Pārslēgšanai no atpakaļskalošanas funkcijas uz marķēšanas

# Rezerves daļas



## Augstspiediena krāsošanas šļūtene 1/4" 10 metri

Preces numurs: CMC-TVAPR1/410MT

Augstspiediena krāsas šļūtene

Garums: 10 metri

Savienojums: 1/4 collas



## Augstspiediena krāsošanas šļūtene 1/4" 15 metru garumā

Preces numurs: CMC-TVAPR1/415MT

Augstspiediena krāsas šļūtene

Garums: 15 metri

Savienojums: 1/4 collas



## Augstspiediena krāsu filtrs 60 acs

Preces numurs: CMC-VE00062

piemērots CMC marķēšanas mašīnai

Garums: 145 mm.

diametrs 25 mm



## Augstspiediena krāsu filtrs 30 acs

Preces numurs: CMC-VE00110

piemērots CMC marķēšanas mašīnai

Garums: 145 mm.

Diametrs: Diametrs: 25 mm



# Aksesuāri/pielikumi



## Sprauslas turētājs bezgaisa sprauslai

Preces numurs: CMC-200-998

Sprauslu turētājs bezgaisa sprauslām ceļu marķēšanai.  
Piemērots GRACO, Tritech, TITAN sprauslām.

Kein Bild verfügbar!

Bitte beachten Sie die  
Dokumente unter  
Downloads / Pdf Docs

No picture available!

Please have a look for the  
documents you will find under  
Downloads / Pdf Docs

## Otra stikla lodīšu pistole ar gaisa atbalstu un aiztures regulēšanu

Preces numurs: CMC-2PP



## Bezgaisa uzgalis virsmas marķēšanai 219

Preces numurs: CMC-662-219

TITAN bezgaisa uzgalis virsmu, simbolu u. c. marķēšanai.  
Izsmidzināšanas leņķis: 20 grādi  
Caurums: 0,019 collas



## Bezgaisa uzgalis virsmas marķēšanai 421

Preces numurs: CMC-662-421

TITAN bezgaisa uzgalis virsmu, simbolu u. c. marķēšanai.  
Izsmidzināšanas leņķis: 40 grādi  
Caurums: 0,021 collas



# Aksesuāri/pielikumi



## Bezgaisa uzgalis virsmas marķēšanai 423

Preces numurs: CMC-662-423

TITAN bezgaisa uzgalis virsmu, simbolu u. c. marķēšanai.

Izsmidzināšanas leņķis: 40 grādi

Caurums: 0,023 collas



## Bezgaisa uzgalis virsmas marķēšanai 519

Preces numurs: CMC-662-519

TITAN bezgaisa uzgalis virsmu, simbolu u. c. marķēšanai.

Izsmidzināšanas leņķis: 50 grādi

Caurums: 0,019 collas



## Bezgaisa uzgalis virsmas marķēšanai 521

Preces numurs: CMC-662-521

TITAN bezgaisa uzgalis virsmu, simbolu u. c. marķēšanai.

Izsmidzināšanas leņķis: 50 grādi

Caurums: 0,021 collas



## Bezgaisa uzgalis līniju marķēšanai 215

Preces numurs: CMC-697-215

TITAN bezgaisa uzgalis asu līniju marķēšanai.

Izsmidzināšanas leņķis: 20 grādi

Caurums: 0,015 collas



## Bezgaisa uzgalis līniju marķēšanai 217

Preces numurs: CMC-697-217

TITAN bezgaisa uzgalis asu līniju marķēšanai.

Izsmidzināšanas leņķis: 20 grādi

Caurums: 0,017 collas



## Bezgaisa uzgalis līniju marķēšanai 419

Preces numurs: CMC-697-419

TITAN bezgaisa uzgalis asu līniju marķēšanai.

Izsmidzināšanas leņķis: 40 grādi

Caurums: 0,019 collas



## Bezgaisa uzgalis līniju marķēšanai 421

Preces numurs: CMC-697-421

Titāna bezgaisa uzgalis asu līniju marķēšanai.

Izsmidzināšanas leņķis: 40 grādi

Caurums: 0,021 collas



## Bezgaisa uzgalis līniju marķēšanai 423

Preces numurs: CMC-697-423

TITAN bezgaisa uzgalis asu līniju marķēšanai.

Izsmidzināšanas leņķis: 40 grādi

Caurums: 0,023 collas

# Aksesuāri/pielikumi



## Bezgaisa uzgalis līniju marķēšanai 621

Preces numurs: CMC-697-621

TITAN bezgaisa uzgalis asu līniju marķēšanai.

Izsmidzināšanas leņķis: 60 grādi

Caurums: 0,021 collas



## Bezgaisa uzgalis līniju marķēšanai 423

Preces numurs: CMC-697-627

TITAN bezgaisa uzgalis asu līniju marķēšanai.

Izsmidzināšanas leņķis: 60 grādi

Caurums: 0,027 collas



## Bezgaisa uzgalis līniju marķēšanai 631

Preces numurs: CMC-697-631

TITAN bezgaisa uzgalis asu līniju marķēšanai.

Izsmidzināšanas leņķis: 60 grādi

Caurums: 0,031 collas



## Pudele ar 250 ml sūkņa eļļas

Preces numurs: CMC-BIO46

Fluido Bio 46

Piemērots CMC virzuļsūkņiem.

Īpašā eļļa novērš priekšlaicīgu sūkņa nodilumu.



# Aksesuāri/pielikumi

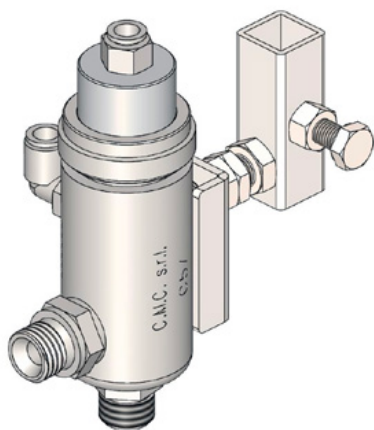

## Automātiskā pneimatiskā pistole - C57 modelis

Preces numurs: CMC-C57

C57 automātiskā bezgaisa pistole

Pistole atveras un aizveras, izmantojot pneimatisko vadību.



## Manuālā pistole C94 ar 10 metru šļūteni

Preces numurs: CMC-C94+10H

Lai varētu veikt platību marķēšanu arī lielākos attālumos.



## Manuālā pistole C94 ar sprauslas pagarinājumu un 10 m šļūteni

Preces numurs: CMC-C94+P+10H

Lai varētu veikt platību marķēšanu lielākos attālumos, letverot 45 cm sprauslas pagarinājumu



## Sprauslas pagarinājums 45 cm

Preces numurs: CMC-C94-017

Sprauslas pagarinājums 45 cm garš, lai viegli uzklāt uz virsmām vai pat simboliem.



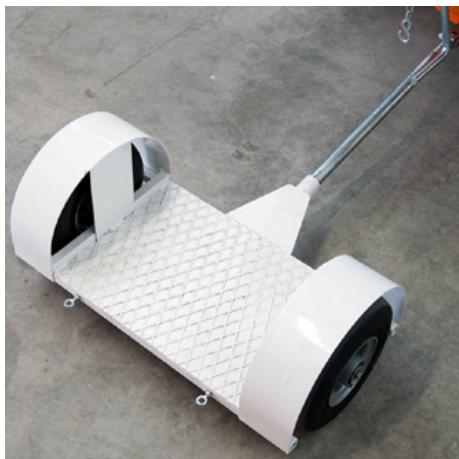

## Piekabe stāvošam vadītājam

Preces numurs: CMC-CRPROP

Piekabe stāvošam vadītājam - var savienot ar CMC mašīnām ar hidraulisko piedziņu.  
Var salocīt ar ķēdes sistēmu.



## Stikla lodīšu kratītājs ar 15,5 litru spiediena tvertni un lodīšu pistoli

Preces numurs: CMC-DISPERL254050

Stikla lodīšu sistēma, kas sastāv no:  
Spiediena tvertne stikla lodītēm ar tilpumu 15,5 litri.  
stikla lodīšu pistole drošai un vieglai stikla lodīšu ievietošanai marķējuma krāsā.

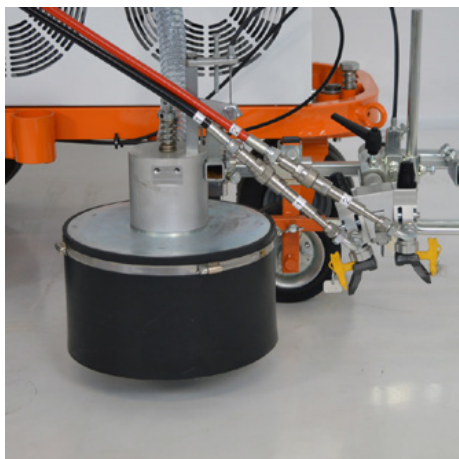

## Stikla lodīšu sistēma ar konusveida stikla lodīšu kratītāju

Preces numurs: CMC-DISPERLAR30-CON

Gravitācijas stikla lodīšu izkļiedes sistēma ar īpašu izplūdes sistēmu.

Tas novērš stikla lodīšu izplūšanu caur priekšautu un tādējādi samazina izmantotā materiāla daudzumu.



## Line-Gap-Automat C8000

Preces numurs: CMC-EL00032

C8000 Line Gap mašīna:

CMC Line Gap Machine CMC marķēšanas mašīnām.  
Ņemiet vērā arī RMCD - Ceļu marķēšanas kontroles ierīces - produktus.

# Aksesuāri/pielikumi



## Līnijas spraugas automātika ar sūkņa gājiena mērīšanu C9000

Preces numurs: CMC-EL00039

C9000 - Automātiskā līniju spraugu mašīna

CMC līnijas spraugas automāts ar sūkņa gājiena mērīšanu CMC marķēšanas mašīnām.

Lūdzu, ņemiet vērā arī RMCD - Ceļu marķēšanas kontroles ierīces - produktus.



## Priekšējais lukturis / darba gaisma

Preces numurs: CMC-FRDIPR

Piemērots HMC un plašam marķēšanas ierīču klāstam.



## Dzeltena rotējošā bāka

Preces numurs: CMC-FRRTG

Dzeltena rotējošā gaisma / brīdinājuma gaisma marķēšanas iekārtai.



## Tiešsaistes sistēmas komplekts

Preces numurs: CMC-KITONLINE



## 50 litru plastmasas krāsas tvertne

Preces numurs: CMC-PL00199

Jūsu marķēšanas darbu paplašinātam veikspējas komplektam. 50 litru krāsas tvertne jūsu CMC marķēšanas iekārtai. Izgatavota no plastmasas ar vāku.

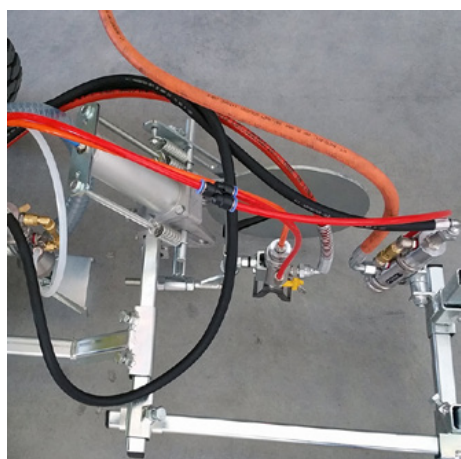

## Pneimatisko pistoļu piekaramais mehānisms (viens mērķis)

Preces numurs: CMC-SPSK84CN

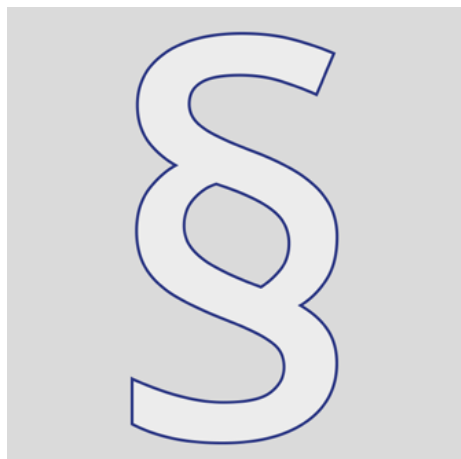

## Papildu informācija

Preces numurs: STR\_zz\_§

Visas norādītās cenas ir spēkā 2 mēnešus no izdošanas datuma. Cenas ir neto cenas. Piegāde no rūpnīcas (Incoterm - EXW) Mēs neuzņemamies atbildību par informācijas aktualitāti, pareizību un pilnīgumu. Tiek piemēroti mūsu vispārējie noteikumi un nosacījumi! [https://shop.stramat.com/data/dokumente/AGB\\_de.pdf](https://shop.stramat.com/data/dokumente/AGB_de.pdf)