

CMC AR30ITPP - Airless wegmarkeringsmachine met hydraulische aandrijving en zuigerpomp

RMCD

Artikelnummer:
CMC-MTLAR30ITPP

Lengthe:
165 cm

Breedte:
60 cm

Hoogte:
105 cm

Gewicht:
265 kg

Gemaakt 01.01.2025



Beschrijving

Zelfrijdende airless wegmarkeermachine met hydraulische aandrijving. Ideaal voor het markeren van gemeenten en steden of zelfs grotere parkeerterreinen. De machine kan ook worden uitgerust met spuitplastic systemen.

Benzinemotor:

- Vermogen 7 pk
- Manuele starter
- Centrifugaalschijf

Hydraulische aandrijving met:

- 2 motoren direct op de achterwielen
- Handbediening: stuurt vooruit, achteruit en neutraal
- VARIABLE-FLOW PUMP: garandeert meer veiligheid voor de bestuurder en betere prestaties. Maakt markering mogelijk, zelfs op steile wegen

Parkeren

- Rem op het achterwiel

Beschrijving

C 8000

Automatische lijn/afstandmarkering of

RMCD - Wegmarkeringscontroleapparaat

Waarschijnlijk het eenvoudigst te bedienen systeem voor wegmarkering!
Met kleurendisplay met hoge resolutie en de unieke RMCD-Drive!

Zie onze YouTube video's en de link naar de RMCD website.

Voorwiel met stabilisatieveren - voor het markeren van zeer krappe radii. Het kan tijdens het werk worden vergrendeld of ontgrendeld door een pneumatische bediening op het dashboard. Het is ook mogelijk om de veren volledig te verwijderen en de hardheid van de besturing aan te passen met behulp van de juiste regelaar.

Telescopisch vizier

voor eenvoudige eerste markering of nauwkeurige hermarkering van bestaande lijnen.

Motoruitschakeling

wanneer de bestuurder het stuur loslaat.

Plastic houder voor verf

Inhoud 30 liter. Container is verwisselbaar met verfemmer (maximale diameter 32 cm)

Airless zuigerpomp:

- max. debiet 6,17 l/min.

Eentraps ééncilindercompressor:

- Debiet 215 l/min

- met overdrukventiel

Automatisch pistool

Standaard spuitmond voor 10 - 20 cm lijn. (Lijnbreedte kan worden aangepast van 5 cm tot 30 cm door het mondstuk te verwisselen en/of de hoogte van het pistool aan te passen)

Pistoolsteun met de marker:

Handmatige marker kan worden vervangen door pneumatische marker (zie accessoires).

Hoge druk kleurenfilter

MAX. BREEDTE LIJN 50 cm

(Alleen mogelijk met bijpassende accessoires)



Verfspistolen 100 mesh insteekfilter (geel)

Artikelnummer: BER-2004

Verfspuitpistool insteekfilter 100 mesh (geel).
Voor het filteren van de markeerverf in het verfspuitpistool.
Ideaal voor polyurethaanverven.



Zuigfilter 28 x 1,5 IG 60 Mesh

Artikelnummer: BER-22906

Aanzuigfilter 28 x 1,5 IG 60 Mesh
Aanzuigfilter kort. Versterkte versie.



Verfspuitpistolen 50 mesh insteekfilter (wit)

Artikelnummer: BER-FM2002

Verfspuitpistool inzetfilter 50 mesh (wit)
Voor het filteren van uw markeerverf in het verfspuitpistool.



Airless spuitmond voor oppervlaktemarkeringen 219

Artikelnummer: CMC-662-219

TITAN airless spuitmond voor het markeren van oppervlakken,
symbolen enz.

Spuithoek: 20 graden

Boring: 0,019 inch



Airless spuitpistool voor oppervlaktemarkeringen 421

Artikelnummer: CMC-662-421

TITAN airless spuitmond voor het markeren van oppervlakken, symbolen enz.

Spuithoek: 40 graden

Boring: 0,021 inch



Airless spuitpistool voor oppervlaktemarkeringen 423

Artikelnummer: CMC-662-423

TITAN airless spuitmond voor het markeren van oppervlakken, symbolen enz.

Spuithoek: 40 graden

Boring: 0,023 inch



Airless spuitpistool voor oppervlaktemarkeringen 519

Artikelnummer: CMC-662-519

TITAN airless spuitmond voor het markeren van oppervlakken, symbolen enz.

Spuithoek: 50 graden

Boring: 0,019 inch



Airless spuitpistool voor oppervlaktemarkeringen 521

Artikelnummer: CMC-662-521

TITAN airless spuitmond voor het markeren van oppervlakken, symbolen enz.

Spuithoek: 50 graden

Boring: 0,021 inch



Airless nozzle voor lijnmarkeringen 215

Artikelnummer: CMC-697-215

TITAN airless spuitkop voor het markeren van scherpe lijnen.

Spuithoek: 20 graden

Boring: 0,015 inch



Airless nozzle voor lijnmarkering 217

Artikelnummer: CMC-697-217

TITAN airless spuitkop voor het markeren van scherpe lijnen.

Spuithoek: 20 graden

Boring: 0,017 inch



Airless nozzle voor lijnmarkeringen 419

Artikelnummer: CMC-697-419

TITAN airless spuitkop voor het markeren van scherpe lijnen.

Spuithoek: 40 graden

Boring: 0,019 inch



Airless nozzle voor lijnmarkeringen 421

Artikelnummer: CMC-697-421

Titanium airless spuitmond voor het markeren van scherpe lijnen.

Spuithoek: 40 graden

Boring: 0,021 inch



Airless nozzle voor lijnmarkeringen 423

Artikelnummer: CMC-697-423

TITAN airless spuitkop voor het markeren van scherpe lijnen.

Spuithoek: 40 graden

Boring: 0,023 inch



Airless spuitkop voor lijnmarkeringen 621

Artikelnummer: CMC-697-621

TITAN airless spuitkop voor het markeren van scherpe lijnen.

Spuithoek: 60 graden

Boring: 0,021 inch



Airless spuitkop voor lijnmarkeringen 627

Artikelnummer: CMC-697-627

TITAN airless spuitkop voor het markeren van scherpe lijnen.

Spuithoek: 60 graden

Boring: 0,027 inch



Airless spuitmond voor lijnmarke- ringen 631

Artikelnummer: CMC-697-631

TITAN airless spuitkop voor het markeren van scherpe lijnen.

Spuithoek: 60 graden

Boring: 0,031 inch



Fles met 250 ml pompolie

Artikelnummer: CMC-BIO46

Fluido Bio 46

Geschikt voor CMC-zuigerpompen.

De speciale olie voorkomt voortijdige slijtage van de pomp.



Sproeierverslenging 45 cm

Artikelnummer: CMC-C94-017

45 cm lange spuitmond voor het eenvoudig aanbrengen van oppervlakken of zelfs symbolen.



Geel zwaailicht

Artikelnummer: CMC-FRRTG

Geel roterend licht / waarschuwingslicht voor je markeermachine.



Pneumatische cilinder voor markeerunit

Artikelnummer: CMC-GD05

geschikt voor CMC-markeermachine

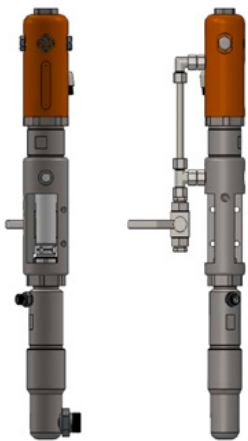

CMC P20 Airless Pump

Artikelnummer: CMC-P20

Geschikt voor CMC airless pomp P20.

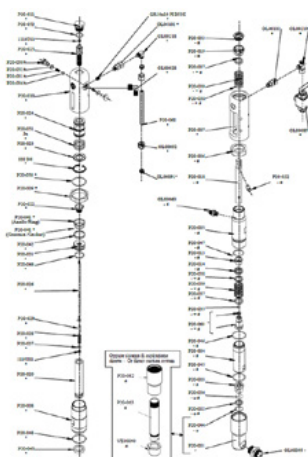

Kogelzitting ø 25 voor P20

Artikelnummer: CMC-P20-002

Geschikt voor CMC airless pomp P20.

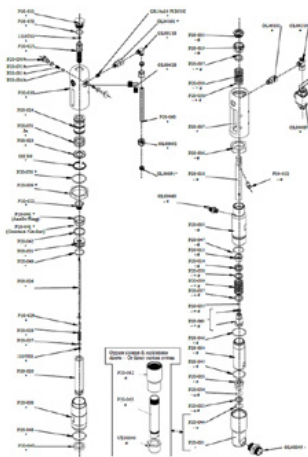

ø 25 kogelkooi

Artikelnummer: CMC-P20-003

Geschikt voor CMC airless pomp P20.

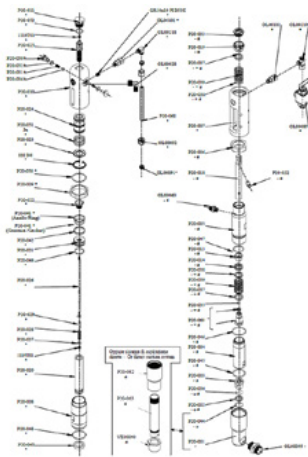

Spindelbus

Artikelnummer: CMC-P20-033

Geschikt voor CMC airless pomp P20.

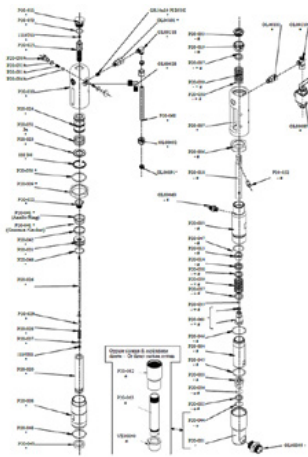

Kogel

Artikelnummer: CMC-P20-034

Geschikt voor CMC airless pomp P20.



Verpakking voor airless pomp P20

Artikelnummer: CMC-P20-039

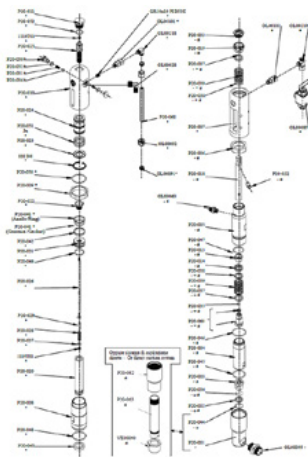

O-ring 2112 in PTFE

Artikelnummer: CMC-P20-044

Geschikt voor CMC airless pomp P20.

Pakkingset kleur pakkingen

Artikelnummer: CMC-P20-092

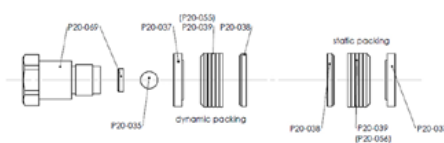



Waterafscheider

Artikelnummer: CMC-PN00008



Pneumatische schakelaar voor voorwiel

Artikelnummer: CMC-PN00039

geschikt voor CMC-markeermachine



Drukregelaar 1/4 inch voor kleur- of druksysteem

Artikelnummer: CMC-PN00064

Om over te schakelen van de terugspoelfunctie naar de markeerfunctie.



Pick-up wiel voor encoder

Artikelnummer: CMC-SU00031

Voor het omschakelen van de terugspoelfunctie naar de markeerfunctie.



Hoge druk verfslang 1/4" 10 meter

Artikelnummer: CMC-TVAPR1/410MT

Hogedruk verfslang

Lengte: 10 meter

Aansluiting: 1/4 inch



Hogedruk verfslang 1/4" 15 meter lang

Artikelnummer: CMC-TVAPR1/415MT

Hogedruk verfslang

Lengte: 15 meter

Aansluiting: 1/4 inch



Hoge druk kleurenfilter 60 mesh

Artikelnummer: CMC-VE00062

geschikt voor CMC markeermachine

Lengte: 145 mm

diameter 25 mm



Hoge druk kleurfilter 30 mesh

Artikelnummer: CMC-VE00110

geschikt voor CMC markeermachine

Lengte: 145 mm

Diameter: 25 mm

Accessoires/uitbreidingen



Mondstukhouder voor airless mond- stuk

Artikelnummer: CMC-200-998

Houder voor airless spuitkoppen voor wegmarkering.
Geschikt voor GRACO, Trittech, TITAN sproeiers

Kein Bild verfügbar!

Bitte beachten Sie die
Dokumente unter
Downloads / Pdf Docs

No picture available!

Please have a look for the
documents you will find under
Downloads / Pdf Docs

Tweede glasparelpistool met luch- tondersteuning en vertragingscon- trole

Artikelnummer: CMC-2PP



Airless spuitmond voor oppervlak- temarkeringen 219

Artikelnummer: CMC-662-219

TITAN airless spuitmond voor het markeren van oppervlakken,
symbolen enz.

Spuithoek: 20 graden

Boring: 0,019 inch



Airless spuitpistool voor oppervlak- temarkeringen 421

Artikelnummer: CMC-662-421

TITAN airless spuitmond voor het markeren van oppervlakken,
symbolen enz.

Spuithoek: 40 graden

Boring: 0,021 inch

Accessoires/uitbreidingen



Airless spuitpistool voor oppervlaktemarkeringen 423

Artikelnummer: CMC-662-423

TITAN airless spuitmond voor het markeren van oppervlakken, symbolen enz.

Spuithoek: 40 graden

Boring: 0,023 inch



Airless spuitpistool voor oppervlaktemarkeringen 519

Artikelnummer: CMC-662-519

TITAN airless spuitmond voor het markeren van oppervlakken, symbolen enz.

Spuithoek: 50 graden

Boring: 0,019 inch



Airless spuitpistool voor oppervlaktemarkeringen 521

Artikelnummer: CMC-662-521

TITAN airless spuitmond voor het markeren van oppervlakken, symbolen enz.

Spuithoek: 50 graden

Boring: 0,021 inch



Airless nozzle voor lijnmarkeringen 215

Artikelnummer: CMC-697-215

TITAN airless spuitkop voor het markeren van scherpe lijnen.

Spuithoek: 20 graden

Boring: 0,015 inch



Airless nozzle voor lijnmarkering 217

Artikelnummer: CMC-697-217

TITAN airless spuitkop voor het markeren van scherpe lijnen.

Spuithoek: 20 graden

Boring: 0,017 inch



Airless nozzle voor lijnmarkeringen 419

Artikelnummer: CMC-697-419

TITAN airless spuitkop voor het markeren van scherpe lijnen.

Spuithoek: 40 graden

Boring: 0,019 inch



Airless nozzle voor lijnmarkeringen 421

Artikelnummer: CMC-697-421

Titanium airless spuitmond voor het markeren van scherpe lijnen.

Spuithoek: 40 graden

Boring: 0,021 inch



Airless nozzle voor lijnmarkeringen 423

Artikelnummer: CMC-697-423

TITAN airless spuitkop voor het markeren van scherpe lijnen.

Spuithoek: 40 graden

Boring: 0,023 inch

Accessoires/uitbreidingen



Airless spuitkop voor lijnmarkeringen 621

Artikelnummer: CMC-697-621

TITAN airless spuitkop voor het markeren van scherpe lijnen.

Spuithoek: 60 graden

Boring: 0,021 inch



Airless spuitkop voor lijnmarkeringen 627

Artikelnummer: CMC-697-627

TITAN airless spuitkop voor het markeren van scherpe lijnen.

Spuithoek: 60 graden

Boring: 0,027 inch



Airless spuitmond voor lijnmarkeringen 631

Artikelnummer: CMC-697-631

TITAN airless spuitkop voor het markeren van scherpe lijnen.

Spuithoek: 60 graden

Boring: 0,031 inch



Fles met 250 ml pompolie

Artikelnummer: CMC-BIO46

Fluido Bio 46

Geschikt voor CMC-zuigerpompen.

De speciale olie voorkomt voortijdige slijtage van de pomp.

Accessoires/uitbreidingen

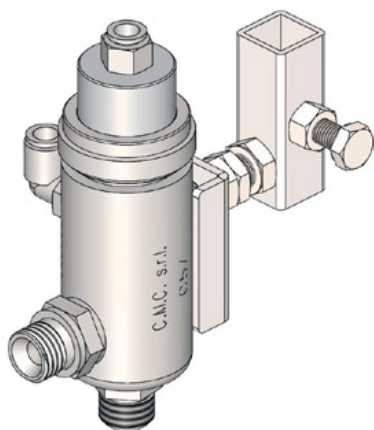

Automatisch airless pistool - Model C57

Artikelnummer: CMC-C57

C57 automatisch airless pistool

Het pistool opent en sluit door middel van pneumatische bediening.



Sproeierverslenging 45 cm

Artikelnummer: CMC-C94-017

45 cm lange spuitmond voor het eenvoudig aanbrengen van oppervlakken of zelfs symbolen.

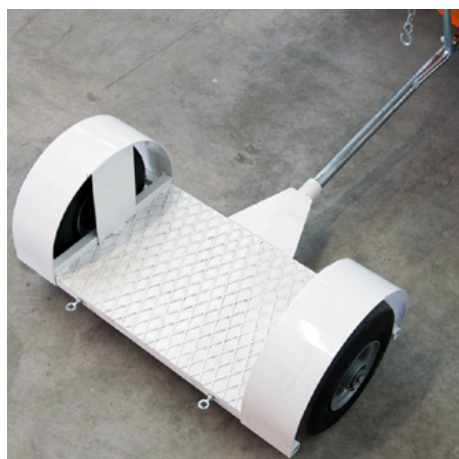

Aanhangwagen voor staande bestuurder

Artikelnummer: CMC-CRPROP

Aanhangwagen voor staande bestuurder - kan worden gekoppeld aan CMC-machines met hydraulische aandrijving. Kan worden opgeklapt met een kettingsysteem.



Glasparelschudder met drukvat 15,5 liter en parelmoerpistool

Artikelnummer: CMC-DISPERL254050

Glasparelsysteem bestaande uit:

Druktank voor glasparels met een inhoud van 15,5 liter.

Glasparelpistool voor het veilig en gemakkelijk inbrengen van glasparels in de markeerkleur.

Accessoires/uitbreidingen

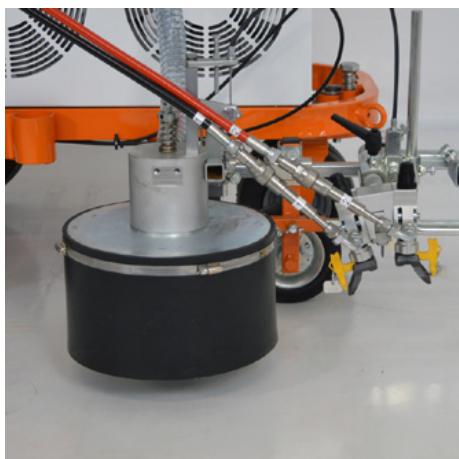

Glasparelsysteem met conische glasparelschudder

Artikelnummer: CMC-DISPERLAR30-CON

Zwaartekracht-strooisysteem voor glasparels met een speciaal afvoersysteem.

Dit voorkomt dat de reflexglasparels door het schort wegwaaien en vermindert zo de hoeveelheid gebruikt materiaal.



Lijnkloofautomaat C8000

Artikelnummer: CMC-EL00032

C8000 lijnafstandmachine:

CMC-lijnafstandmachine voor CMC-markeermachines.

Let ook op de producten van RMCD - Road Marking Control Device.



Automatische lijnkloofmachine met pompslagmeting C9000

Artikelnummer: CMC-EL00039

C9000 - Lijnspleetautomaat

CMC wegmarkeringsautomaat met pompslagmeting voor CMC markeringsmachines.

Let ook op de producten van RMCD - Wegmarkeringscontroleapparaat.



Koplamp / werklicht

Artikelnummer: CMC-FRDIPR

Geschikt voor de HMC en een groot aantal markeerapparaten.

Accessoires/uitbreidingen

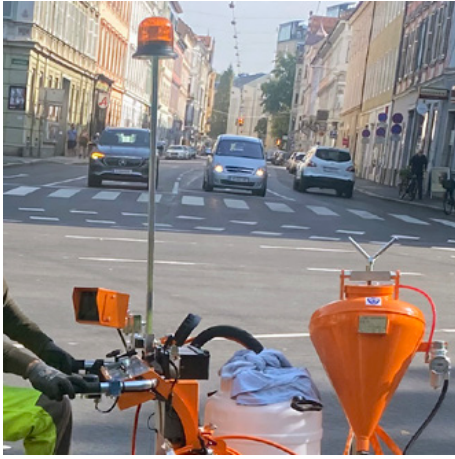

Geel zwaailicht

Artikelnummer: CMC-FRRTG

Geel roterend licht / waarschuwingslicht voor je markeermachine.



Kit voor online systeem

Artikelnummer: CMC-KITONLINE



50 liter plastic verftank

Artikelnummer: CMC-PL00199

Voor de uitgebreide prestatieset van uw markeerwerk.
50 liter verftank voor uw CMC markeermachine.
Gemaakt van kunststof met deksel.

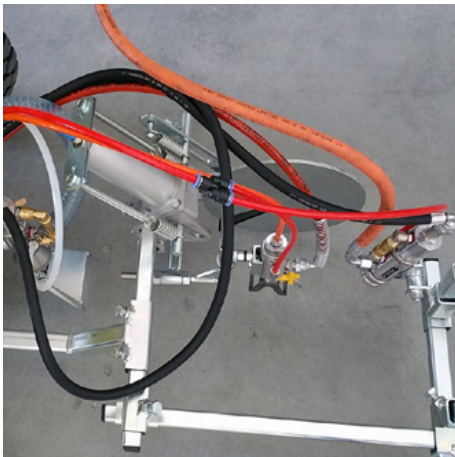

Ophanging voor pneumatische pistolen (één schijf)

Artikelnummer: CMC-SPSK84CN



Aanvullende informatie

Artikelnummer: STR_zz_§

Alle vermelde prijzen zijn 2 maanden geldig vanaf de datum van uitgifte.

Prijzen zijn nettoprijzen. Levering af fabriek (Incoterm - EXW)

Wij zijn niet aansprakelijk voor de actualiteit, juistheid en volledigheid van de informatie.

Onze algemene voorwaarden zijn van toepassing!

https://shop.stramat.com/data/dokumente/AGB_de.pdf
