

# CMC AR30ITPP - Mașină de marcat drumuri fără aer cu acționare hidraulică și pompă cu piston

**RMCD**

Numărul articolului:  
CMC-MTLAR30ITPP

Lungime:  
165 cm

Lățime:  
60 cm

Înălțime:  
105 cm

Greutate:  
265 kg

Creat pe 01.01.2025



## Descriere

Mașină autopropulsată de marcat drumuri fără aer cu acționare hidraulică. Ideală pentru marcarea municipiilor și orașelor sau chiar a parcărilor mai mari. Mașina poate fi echipată și cu sisteme de pulverizare a plasticului.

### Motor pe benzină:

- Putere 7 CP
- Demaror manual
- Disc centrifugal

### Acționare hidraulică cu:

- 2 motoare direct pe roțile din spate
- Maneta de comandă: direcție înainte, înapoi și neutră
- POMPĂ CU DEBIT VARIABIL: garantează mai multă siguranță pentru șofer și performanțe mai bune. Permite marcarea chiar și pe drumuri abrupte

### Parcare

- Frână pe roata din spate

# Descriere

## C 8000

Marcator automat de linii / distanțe sau

### RMCD - Dispozitiv de control al marcajelor rutiere

Probabil cel mai ușor de operat sistem de marcarea rutieră!

Cu afișaj color de înaltă rezoluție și sistemul unic RMCD-Drive!

Vedeți videoclipurile noastre de pe YouTube și linkul către site-ul RMCD.

**Roata din față** cu arcuri stabilizatoare - pentru marcarea raioanelor foarte strânse. Poate fi blocată sau deblocată în timpul lucrului prin intermediul unui control pneumatic de pe tabloul de bord. De asemenea, este posibilă îndepărtarea completă a arcurilor și reglarea durității direcției cu ajutorul controlerului corespunzător

### Vizieră telescopică

pentru o marcarea inițială ușoară sau pentru o nouă marcarea precisă a liniilor existente.

### Dispozitiv de oprire a motorului

atunci când șoferul dă drumul la ghidon.

### Recipient din plastic pentru vopsea.

Capacitate de 30 de litri. Recipientul este interschimbabil cu găleata pentru vopsea (diametru maxim 32 cm)

### Pompă cu piston fără aer:

- debit vol. maxim 6,17 l / min.

### Compresor monoetajat cu un singur cilindru:

- Debit 215 l / min

- cu supapă de suprapresiune

### Pistol automat

Duză standard pentru o linie de 10 - 20 cm. (Lățimea liniei poate fi ajustată de la 5 cm la 30 cm prin schimbarea duzei și/sau ajustarea înălțimii pistolului)

### Suport pentru pistol cu marcaj:

Markerul manual poate fi înlocuit cu un marker pneumatic (a se vedea accesoriile).

### Filtru color de înaltă presiune

**MAX. LĂȚIMEA LINIEI:** 50 cm

(Posibil numai cu accesorii potrivite)

## Piese de schimb



### Filtru de inserție pentru pistol de vopsit 100 mesh (galben)

Numărul articolului: BER-2004

Filtru de conectare pentru pistol de vopsit cu plasă de 100 mesh (galben).

Pentru filtrarea vopselei de marcă în pistolul de vopsit. Ideal pentru vopsele poliuretanică.

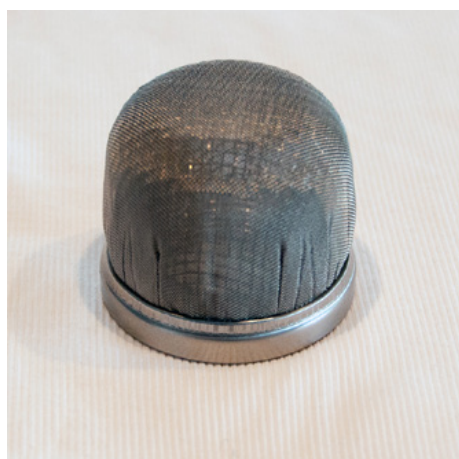

### Filtru de admisie 28 x 1,5 IG 60 Mesh

Numărul articolului: BER-22906

Filtru de admisie 28 x 1,5 IG 60 Mesh

Filtru de aspirație scurt. Versiune ranforsată.



### Filtru de inserție pentru pistol de vopsit cu 50 de ochiuri (alb)

Numărul articolului: BER-FM2002

Filtru de inserție pentru pistol de vopsit cu pulverizare cu 50 de ochiuri (alb)

Pentru filtrarea vopselei de marcă în pistolul de pulverizare a vopselei.



### Duză fără aer pentru marcarea suprafețelor 219

Numărul articolului: CMC-662-219

Duză airless TITAN pentru marcarea suprafețelor, a simbolurilor etc.

Unghi de pulverizare: 20 grade

Alezaj: 0,019 inch



### Duză fără aer pentru marcaje de suprafață 421

Numărul articolului: CMC-662-421

Duză airless TITAN pentru marcarea suprafețelor, a simbolurilor etc.

Unghi de pulverizare: 40 grade

Alezaj: 0,021 inch

---



### Duză fără aer pentru marcarea suprafețelor 423

Numărul articolului: CMC-662-423

Duză airless TITAN pentru marcarea suprafețelor, a simbolurilor etc.

Unghi de pulverizare: 40 grade

Alezaj: 0,023 inch

---



### Duză fără aer pentru marcarea suprafețelor 519

Numărul articolului: CMC-662-519

Duză airless TITAN pentru marcarea suprafețelor, a simbolurilor etc.

Unghi de pulverizare: 50 grade

Alezaj: 0,019 inch

---



### Duză fără aer pentru marcarea suprafețelor 521

Numărul articolului: CMC-662-521

Duză airless TITAN pentru marcarea suprafețelor, a simbolurilor etc.

Unghi de pulverizare: 50 grade

Alezaj: 0,021 inch

---



## Duză fără aer pentru marcarea liniilor 215

Numărul articolului: CMC-697-215

Duză airless TITAN pentru marcarea liniilor ascuțite.

Unghi de pulverizare: 20 grade

Alezaj: 0,015 inch



## Duză fără aer pentru marcarea liniilor 217

Numărul articolului: CMC-697-217

Duză airless TITAN pentru marcarea liniilor ascuțite.

Unghi de pulverizare: 20 grade

Alezaj: 0,017 inch



## Duză fără aer pentru marcarea liniilor 419

Numărul articolului: CMC-697-419

Duză airless TITAN pentru marcarea liniilor ascuțite.

Unghi de pulverizare: 40 de grade

Alezaj: 0,019 inch



## Duză fără aer pentru marcarea liniilor 421

Numărul articolului: CMC-697-421

Duză airless din titan pentru marcarea liniilor ascuțite.

Unghi de pulverizare: 40 de grade

Alezaj: 0,021 inch



## Duză fără aer pentru marcarea liniilor 423

Numărul articolului: CMC-697-423

Duză airless TITAN pentru marcarea liniilor ascuțite.

Unghi de pulverizare: 40 de grade

Alezaj: 0,023 inch

---



## Duză fără aer pentru marcarea liniilor 621

Numărul articolului: CMC-697-621

Duză airless TITAN pentru marcarea liniilor ascuțite.

Unghi de pulverizare: 60 grade

Alezaj: 0,021 inch

---



## Duză fără aer pentru marcarea liniilor 627

Numărul articolului: CMC-697-627

Duză airless TITAN pentru marcarea liniilor ascuțite.

Unghi de pulverizare: 60 grade

Alezaj: 0,027 inch

---



## Duză fără aer pentru marcarea liniilor 631

Numărul articolului: CMC-697-631

Duză airless TITAN pentru marcarea liniilor ascuțite.

Unghi de pulverizare: 60 grade

Alezaj: 0,031 inch

---

# Piese de schimb



## Sticlă cu 250 ml ulei de pompă

Numărul articolului: CMC-BIO46

Fluido Bio 46

Potrivit pentru pompele cu piston CMC.

Uleiul special previne uzura prematură a pompei.



## Extensie duză 45 cm

Numărul articolului: CMC-C94-017

Extensie a duzei de 45 cm lungime pentru aplicarea ușoară pe suprafețe sau chiar pe simboluri.



## Far rotativ galben

Numărul articolului: CMC-FRRTG

Lumină galbenă rotativă / lumină de avertizare pentru mașina dvs. de marcat.



## Cilindru pneumatic pentru unitatea de marcare

Numărul articolului: CMC-GD05

potrivit pentru mașina de marcat CMC

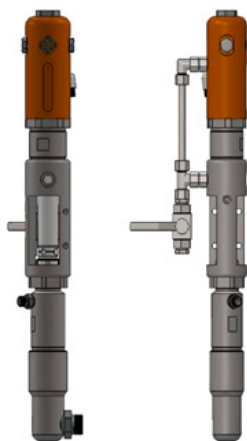

## Pompă fără aer CMC P20

Numărul articolului: CMC-P20

Potrivit pentru pompa fără aer CMC P20.

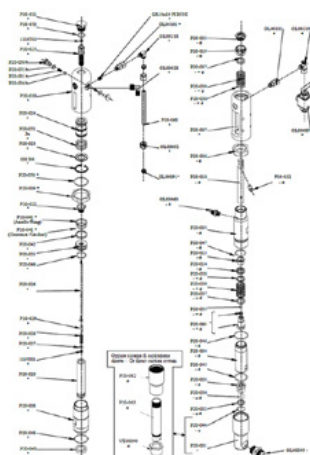

## Scaun sferic ø 25 pentru P20

Numărul articolului: CMC-P20-002

Potrivit pentru pompa fără aer CMC P20.

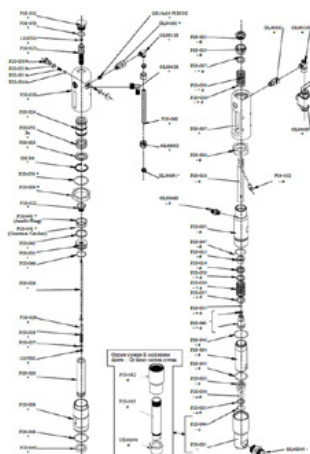

## ø 25 cușcă cu bile

Numărul articolului: CMC-P20-003

Potrivit pentru pompa fără aer CMC P20.

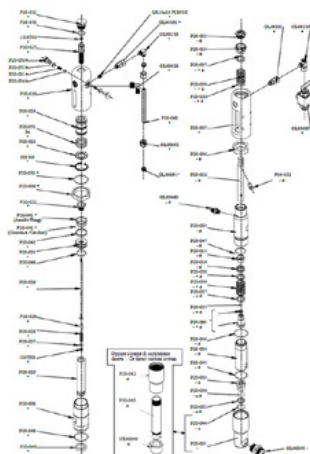

## Bucșă de ax

Numărul articolului: CMC-P20-033

Potrivit pentru pompa fără aer CMC P20.



# Piese de schimb

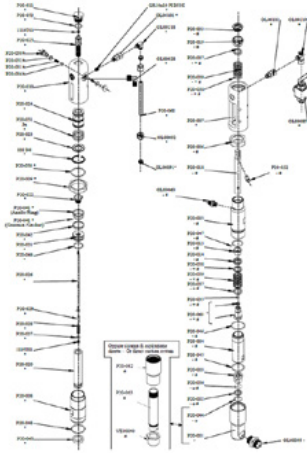

## Bilă

Numărul articolului: CMC-P20-034

Potrivit pentru pompa fără aer CMC P20.



## Ambalaj pentru pompa airless P20

Numărul articolului: CMC-P20-039

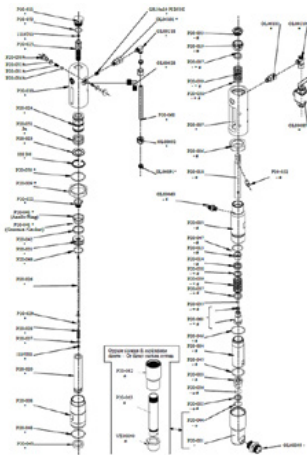

## O-ring 2112 în PTFE

Numărul articolului: CMC-P20-044

Potrivit pentru pompa fără aer CMC P20.

## Set de garnituri garnituri de culoare

Numărul articolului: CMC-P20-092

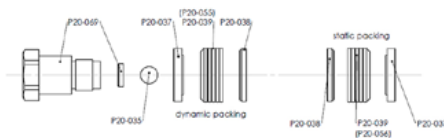



## Separator de apă

Numărul articolului: CMC-PN00008

---



## Comutator pneumatic pentru roata din față

Numărul articolului: CMC-PN00039

potrivit pentru mașina de marcat CMC

---



## Regulator de presiune 1/4 inch pentru sistemul de culoare sau de presiune

Numărul articolului: CMC-PN00064

Pentru trecerea de la funcția de spălare inversă la funcția de marcare.

---



## Roată de preluare pentru encoder

Numărul articolului: CMC-SU00031

Pentru trecerea de la funcția de spălare inversă la funcția de marcare.

---



## Furtun de vopsea de înaltă presiune 1/4" 10 metri

Numărul articolului: CMC-TVAPR1/410MT

Furtun de vopsea de înaltă presiune

Lungime: 10 metri

Conexiune: 1/4 inch

---



## Furtun de vopsea de înaltă presiune 1/4" 15 metri lungime

Numărul articolului: CMC-TVAPR1/415MT

Furtun de vopsea de înaltă presiune

Lungime: 15 metri

Conexiune: 1/4 inch

---



## Filtru color de înaltă presiune 60 mesh

Numărul articolului: CMC-VE00062

potrivit pentru mașina de marcat CMC

Lungime: 145 mm

diametru 25 mm

---



## Filtru color de înaltă presiune cu ochiuri de plasă 30

Numărul articolului: CMC-VE00110

potrivit pentru mașina de marcat CMC

Lungime: 145 mm

Diametru: 25 mm

---



## Suport de duză pentru duza airless

Numărul articolului: CMC-200-998

Suport pentru duze pentru duze airless pentru marcarea drumurilor.

Potrivit pentru duzele GRACO, Tritech, TITAN.

Kein Bild verfügbar!

Bitte beachten Sie die Dokumente unter Downloads / Pdf Docs

No picture available!

Please have a look for the documents you will find under Downloads / Pdf Docs

## Al doilea pistol de sticlă cu suport de aer și reglaj de întârziere

Numărul articolului: CMC-2PP



## Duză fără aer pentru marcarea suprafețelor 219

Numărul articolului: CMC-662-219

Duză airless TITAN pentru marcarea suprafețelor, a simbolurilor etc.

Unghi de pulverizare: 20 grade

Alezaj: 0,019 inch



## Duză fără aer pentru marcaje de suprafață 421

Numărul articolului: CMC-662-421

Duză airless TITAN pentru marcarea suprafețelor, a simbolurilor etc.

Unghi de pulverizare: 40 grade

Alezaj: 0,021 inch



### Duză fără aer pentru marcarea suprafețelor 423

Numărul articolului: CMC-662-423

Duză airless TITAN pentru marcarea suprafețelor, a simbolurilor etc.

Unghi de pulverizare: 40 grade

Alezaj: 0,023 inch



### Duză fără aer pentru marcarea suprafețelor 519

Numărul articolului: CMC-662-519

Duză airless TITAN pentru marcarea suprafețelor, a simbolurilor etc.

Unghi de pulverizare: 50 grade

Alezaj: 0,019 inch



### Duză fără aer pentru marcarea suprafețelor 521

Numărul articolului: CMC-662-521

Duză airless TITAN pentru marcarea suprafețelor, a simbolurilor etc.

Unghi de pulverizare: 50 grade

Alezaj: 0,021 inch



### Duză fără aer pentru marcarea liniilor 215

Numărul articolului: CMC-697-215

Duză airless TITAN pentru marcarea liniilor ascuțite.

Unghi de pulverizare: 20 grade

Alezaj: 0,015 inch



### Duză fără aer pentru marcarea liniilor 217

Numărul articolului: CMC-697-217

Duză airless TITAN pentru marcarea liniilor ascuțite.

Unghi de pulverizare: 20 grade

Alezaj: 0,017 inch

---



### Duză fără aer pentru marcarea liniilor 419

Numărul articolului: CMC-697-419

Duză airless TITAN pentru marcarea liniilor ascuțite.

Unghi de pulverizare: 40 de grade

Alezaj: 0,019 inch

---



### Duză fără aer pentru marcarea liniilor 421

Numărul articolului: CMC-697-421

Duză airless din titan pentru marcarea liniilor ascuțite.

Unghi de pulverizare: 40 de grade

Alezaj: 0,021 inch

---



### Duză fără aer pentru marcarea liniilor 423

Numărul articolului: CMC-697-423

Duză airless TITAN pentru marcarea liniilor ascuțite.

Unghi de pulverizare: 40 de grade

Alezaj: 0,023 inch

---

## Accesorii/Extensiuni



### Duză fără aer pentru marcarea liniilor 621

Numărul articolului: CMC-697-621

Duză airless TITAN pentru marcarea liniilor ascuțite.

Unghi de pulverizare: 60 grade

Alezaj: 0,021 inch



### Duză fără aer pentru marcarea liniilor 627

Numărul articolului: CMC-697-627

Duză airless TITAN pentru marcarea liniilor ascuțite.

Unghi de pulverizare: 60 grade

Alezaj: 0,027 inch



### Duză fără aer pentru marcarea liniilor 631

Numărul articolului: CMC-697-631

Duză airless TITAN pentru marcarea liniilor ascuțite.

Unghi de pulverizare: 60 grade

Alezaj: 0,031 inch



### Sticlă cu 250 ml ulei de pompă

Numărul articolului: CMC-BIO46

Fluido Bio 46

Potrivit pentru pompele cu piston CMC.

Uleiul special previne uzura prematură a pompei.

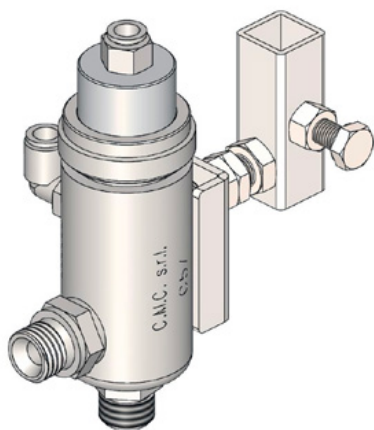

## Pistol automat fără aer - Model C57

Numărul articolului: CMC-C57

C57 pistol automat fără aer comprimat  
Pistolul se deschide și se închide prin intermediul unui control pneumatic.



## Pistol manual C94 cu furtun de 10 metri

Numărul articolului: CMC-C94+10H

Pentru a putea efectua marcaje de suprafață pe distanțe mai mari.



## Pistol manual C94 cu prelungitor de duză și furtun de 10 metri

Numărul articolului: CMC-C94+P+10H

Pentru a putea efectua marcaje de zonă pe distanțe mai mari.  
Inclusiv prelungirea duzei de 45 cm



## Extensie duză 45 cm

Numărul articolului: CMC-C94-017

Extensie a duzei de 45 cm lungime pentru aplicarea ușoară pe suprafețe sau chiar pe simboluri.



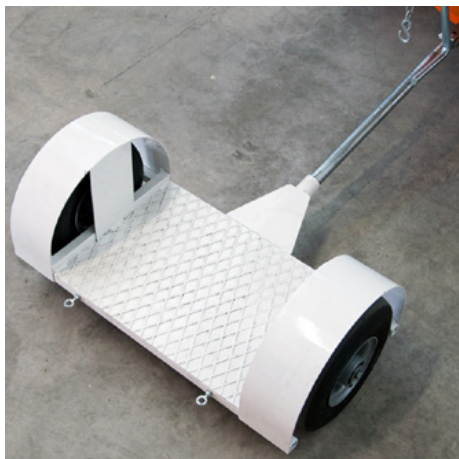

## Remorcă pentru șofer în picioare

Numărul articolului: CMC-CRPROP

Remorcă pentru șofer în picioare - poate fi cuplată la mașinile CMC cu acționare hidraulică.

Poate fi pliată cu un sistem de lanțuri.



## Agitator de perle de sticlă cu rezervor de presiune de 15,5 litri și pistol de perle

Numărul articolului: CMC-DISPERL254050

Sistem de perle de sticlă format din:

Rezervor de presiune pentru bile de sticlă cu o capacitate de 15,5 litri.

pistol pentru bile de sticlă pentru introducerea sigură și ușoară a bilelor de sticlă în culoarea de marcare.

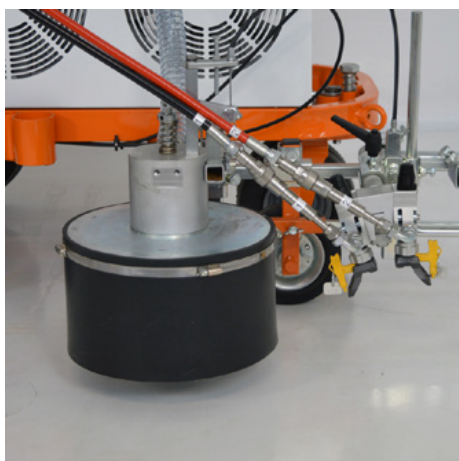

## Sistem de mărgelile de sticlă cu agitator conic de mărgelile de sticlă

Numărul articolului: CMC-DISPERLAR30-CON

Sistem de împrăștiere a bilelor de sticlă prin gravitație cu sistem special de evacuare.

Acest sistem împiedică suflarea perlelor de sticlă reflex prin șorț și reduce astfel cantitatea de material utilizat.



## Linie-Gap-Automat C8000

Numărul articolului: CMC-EL00032

C8000 Line Gap Machine:

Mașină de marcat CMC Line Gap pentru mașinile de marcat CMC. Rețineți și produsele de la RMCD - Road Marking Control Device.

## Accesorii/Extensiuni



### Automat cu măsurare automată a distanței dintre linii cu măsurarea cursei pompei C9000

Numărul articolului: CMC-EL00039

C9000 - Mașină automată de distanțare a liniilor

Automat de măsurare a distanței dintre linii CMC cu măsurare a cursei pompei pentru mașinile de marcat CMC.

Vă rugăm să rețineți și produsele RMCD - Dispozitiv de control al marcajelor rutiere.

---



### Far / lumină de lucru

Numărul articolului: CMC-FRDIPR

Potrivit pentru HMC și pentru o gamă largă de dispozitive de marcare.

---



### Far rotativ galben

Numărul articolului: CMC-FRRTG

Lumină galbenă rotativă / lumină de avertizare pentru mașina dvs. de marcat.

---



### Kit pentru sistemul online

Numărul articolului: CMC-KITONLINE

---



### Rezervor de vopsea din plastic de 50 de litri

Numărul articolului: CMC-PL00199

Pentru kitul de performanță extinsă a lucrărilor de marcare.  
Rezervor de vopsea de 50 de litri pentru mașina dumneavoastră de marcat CMC.

Fabricat din plastic cu capac.

---



### Suspensie pentru pistoale pneumatice (o țintă)

Numărul articolului: CMC-SPSK84CN

---

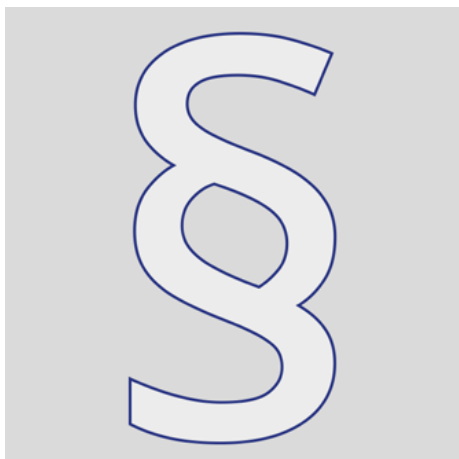

### Informații suplimentare

Numărul articolului: STR\_zz\_§

Toate prețurile indicate sunt valabile timp de 2 luni de la data emiterii.

Prețurile sunt prețuri nete. Livrare franco fabrică (Incoterm - EXW)

Nu ne asumăm nicio răspundere pentru actualitatea, corectitudinea și caracterul complet al informațiilor.

Se aplică termenii și condițiile noastre generale!

[https://shop.stramat.com/data/dokumente/AGB\\_de.pdf](https://shop.stramat.com/data/dokumente/AGB_de.pdf)

---