

# СМС AR30ITPP - Безвъздушна машина за пътна маркировка с хидравлично задвижване и бутална

**RMCD**

Номер на артикула:  
СМС-MTLAR30ITPP

Дължина:  
165 cm

Ширина:  
60 cm

Височина:  
105 cm

Тегло:  
265 kg

Създадена 01.01.2025



## Описание

Самоходна безвъздушна машина за пътна маркировка с хидравлично задвижване. Идеална за маркиране на общини и градове или дори на по-големи паркинги. Машината може да бъде оборудвана и със системи за пръскане на пластмаса.

### Бензинов двигател:

- Мощност 7 к.с.
- Ръчен стартер
- Центробежен диск

### Хидравлично задвижване с:

- 2 мотора директно върху задните колела
- Управление с ръкохватка: управление напред, назад и неутрално
- ПОМПА С ПРОМЕНЛИВ ПОТОК: гарантира по-голяма безопасност за водача и по-добра производителност. Позволява маркиране дори по стръмни пътища

### Паркиране

- Спирачка на задното колело

# Описание

## С 8000

Автоматично маркиране на линии/разстояния или

## RMCD - устройство за контрол на пътната маркировка

Вероятно най-лесната за управление система за пътна маркировка!

С цветен дисплей с висока разделителна способност и уникалното устройство RMCD-Drive!

Вижте нашите видеоклипове в YouTube и връзката към уебсайта на RMCD.

**Предно колело** със стабилизиращи пружини - за маркиране на много тесни радиуси. То може да бъде заключено или отключено по време на работа чрез пневматично управление на таблото. Възможно е също така пружините да се премахнат напълно и да се регулира твърдостта на управлението с помощта на подходящ контролер

## Телескопична козирка

за лесно първоначално маркиране или прецизно повторно маркиране на съществуващи линии.

## Устройство за изключване на двигателя

когато водачът пусне кормилото.

## Пластмасов контейнер за боя

Вместимост 30 литра. Контейнерът е взаимозаменяем с кофа за боя (максимален диаметър 32 см)

## Безвъздушна бутална помпа:

- макс. обемна скорост на потока 6,17 л/мин.

## Едностъпален едноцилиндров компресор:

- Дебит 215 л/мин

- с предпазен клапан за налягане

## Автоматичен пистолет

Стандартен крайник за 10-20 см линия. (Широчината на линията може да се регулира от 5 см до 30 см чрез смяна на дюзата и/или регулиране на височината на пистолета)

## Опора за пистолета с маркер:

Ръчният маркер може да бъде заменен с пневматичен маркер (вж. принадлежностите).

## Цветен филтър за високо налягане

## МАХ. ШИРОТА НА ЛИНИЯТА: 50 см

(Възможно само с подходящи аксесоари)

## Резервни части



### Филтър за вмъкване в пистолет за боядисване 100 меша (жълт)

Номер на артикула: BER-2004

Включващ се филтър за пистолет за боядисване 100 меша (жълт).

За филтриране на маркиращата боя в пистолета за боядисване. Идеален за полиуретанови бои.



### Входящ филтър 28 x 1,5 IG 60 Mesh

Номер на артикула: BER-22906

Входящ филтър 28 x 1,5 IG 60 Mesh

Смукателен филтър къс. Усилена версия.



### Филтър за вмъкване в пистолет за боядисване с 50 меша (бял)

Номер на артикула: BER-FM2002

Филтър за вграждане на пистолет за боядисване с 50 мрежи (бял)

За филтриране на маркиращата боя в пистолета за боядисване.



### Безвъздушна дюза за маркиране на повърхности 219

Номер на артикула: CMC-662-219

Безвъздушна дюза TITAN за маркиране на повърхности, символи и др.

Ъгъл на пръскане: 20 градуса

Отвор: 0,019 инча



## Безвъздушна дюза за маркиране на повърхности 421

Номер на артикула: CMC-662-421

Безвъздушна дюза TITAN за маркиране на повърхности, символи и др.

Ъгъл на пръскане: 40 градуса

Отвор: 0,021 инча



## Безвъздушна дюза за маркиране на повърхности 423

Номер на артикула: CMC-662-423

Безвъздушна дюза TITAN за маркиране на повърхности, символи и др.

Ъгъл на пръскане: 40 градуса

Отвор: 0,023 инча



## Безвъздушна дюза за маркиране на повърхности 519

Номер на артикула: CMC-662-519

Безвъздушна дюза TITAN за маркиране на повърхности, символи и др.

Ъгъл на пръскане: 50 градуса

Отвор: 0,019 инча



## Безвъздушна дюза за маркиране на повърхности 521

Номер на артикула: CMC-662-521

Безвъздушна дюза TITAN за маркиране на повърхности, символи и др.

Ъгъл на пръскане: 50 градуса

Отвор: 0,021 инча



## Безвъздушна дюза за маркиране на линии 215

Номер на артикула: СМС-697-215

Безвъздушна дюза ТИТАН за маркиране на остри линии.

Ъгъл на пръскане: 20 градуса

Отвор: 0,015 инча



## Безвъздушна дюза за маркиране на линии 217

Номер на артикула: СМС-697-217

Безвъздушна дюза ТИТАН за маркиране на остри линии.

Ъгъл на пръскане: 20 градуса

Отвор: 0,017 инча



## Безвъздушна дюза за маркиране на линии 419

Номер на артикула: СМС-697-419

Безвъздушна дюза ТИТАН за маркиране на остри линии.

Ъгъл на пръскане: 40 градуса

Отвор: 0,019 инча



## Безвъздушна дюза за маркиране на линии 421

Номер на артикула: СМС-697-421

Титаниева безвъздушна дюза за маркиране на остри линии.

Ъгъл на пръскане: 40 градуса

Отвор: 0,021 инча



## Безвъздушна дюза за маркиране на линии 423

Номер на артикула: СМС-697-423

Безвъздушна дюза ТИТАН за маркиране на остри линии.

Ъгъл на пръскане: 40 градуса

Отвор: 0,023 инча



## Безвъздушна дюза за маркиране на линии 621

Номер на артикула: СМС-697-621

Безвъздушна дюза ТИТАН за маркиране на остри линии.

Ъгъл на пръскане: 60 градуса

Отвор: 0,021 инча



## Безвъздушна дюза за маркиране на линии 627

Номер на артикула: СМС-697-627

Безвъздушна дюза ТИТАН за маркиране на остри линии.

Ъгъл на пръскане: 60 градуса

Отвор: 0,027 инча



## Безвъздушна дюза за маркиране на линии 631

Номер на артикула: СМС-697-631

Безвъздушна дюза ТИТАН за маркиране на остри линии.

Ъгъл на пръскане: 60 градуса

Отвор: 0,031 инча

# Резервни части



## Бутилка с 250 ml масло за помпи

Номер на артикула: CMC-BIO46

Fluido Bio 46

Подходящ за бутални помпи CMC.

Специалното масло предотвратява преждевременното износване на помпата.



## Удължаване на дюзата 45 cm

Номер на артикула: CMC-C94-017

Удължител на дюзата с дължина 45 cm за лесно нанасяне върху повърхности или дори върху символи.



## Жълт въртящ се фар

Номер на артикула: CMC-FRRTG

Жълта въртяща се светлина / предупредителна светлина за вашата маркираща машина.



## Пневматичен цилиндър за устройството за маркиране

Номер на артикула: CMC-GD05

подходящ за CMC маркираща машина

# Резервни части

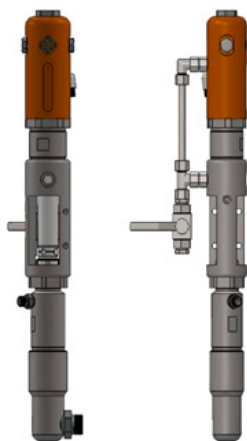

## Помпа за безвъздушно почистване СМС Р20

Номер на артикула: СМС-Р20

Подходящ за безвъздушна помпа СМС Р20.

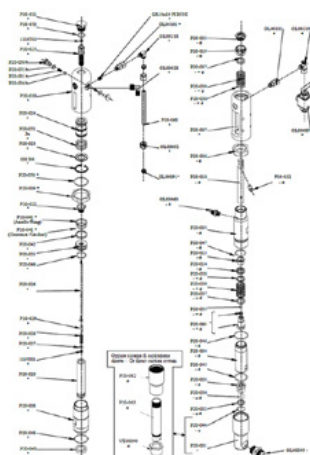

## Кълбовидно гнездо $\varnothing$ 25 за Р20

Номер на артикула: СМС-Р20-002

Подходящ за безвъздушна помпа СМС Р20.

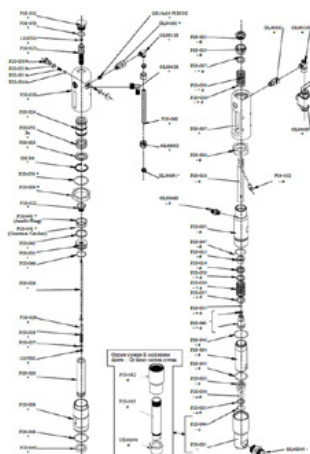

## Клетка за топчета $\varnothing$ 25

Номер на артикула: СМС-Р20-003

Подходящ за безвъздушна помпа СМС Р20.

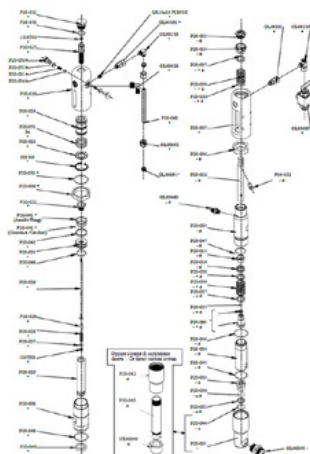

## Втулка на шпиндела

Номер на артикула: СМС-Р20-033

Подходящ за безвъздушна помпа СМС Р20.



# Резервни части

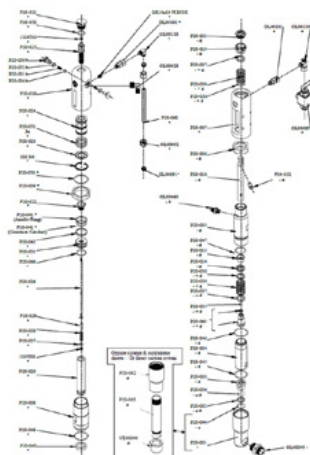

## Топка

Номер на артикула: CMC-P20-034

Подходящ за безвъздушна помпа CMC P20.



## Опаковка за безвъздушна помпа P20

Номер на артикула: CMC-P20-039

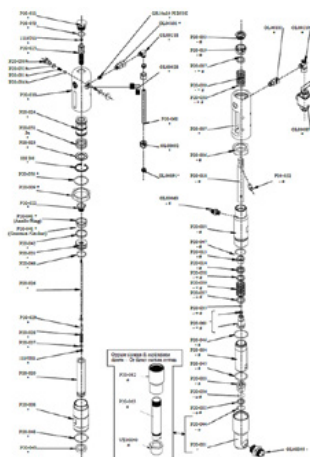

## О-пръстен 2112 от PTFE

Номер на артикула: CMC-P20-044

Подходящ за безвъздушна помпа CMC P20.

## Комплект цветни уплътнения

Номер на артикула: CMC-P20-092

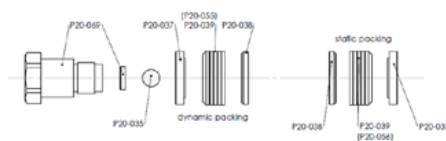



## Сепаратор за вода

Номер на артикула: CMC-PN00008



## Пневматичен превключвател за предното колело

Номер на артикула: CMC-PN00039

подходящ за CMC маркираща машина



## Регулатор на налягането 1/4 инча за цветна система или система под налягане

Номер на артикула: CMC-PN00064

За превключване от функцията за обратно промиване към функцията за маркиране.



## Прибиращо колело за енкодер

Номер на артикула: CMC-SU00031

За превключване от функцията за обратно промиване към функцията за маркиране.

## Резервни части



### Маркуч за боядисване под високо налягане 1/4" 10 метра

Номер на артикула: CMC-TVAPR1/410MT

Маркуч за боядисване под високо налягане

Дължина: 10 метра

Свързване: 1/4 инча



### Маркуч за боядисване под високо налягане 1/4" с дължина 15 метра

Номер на артикула: CMC-TVAPR1/415MT

Маркуч за боядисване под високо налягане

Дължина: 15 метра

Свързване: 1/4 инча



### Цветен филтър под високо налягане 60 mesh

Номер на артикула: CMC-VE00062

подходящ за CMC маркираща машина

Дължина: 145 мм

диаметър 25 мм



### Цветен филтър под високо налягане 30 окото

Номер на артикула: CMC-VE00110

подходящ за CMC маркираща машина

Дължина: 145 мм

Диаметър: 25 мм

# Акcesoари/разширения



## Държач на дюзата за безвъздушна дюза

Номер на артикула: CMC-200-998

Държач за дюзи за безвъздушни дюзи за пътна маркировка.  
Подходящ за дюзи GRACO, Tritech, TITAN.

Kein Bild verfügbar!

Bitte beachten Sie die Dokumente unter Downloads / Pdf Docs

No picture available!

Please have a look for the documents you will find under Downloads / Pdf Docs

## Втори пистолет за стъклени перли с въздушна поддръжка и регулиране на закъснението

Номер на артикула: CMC-2PP



## Безвъздушна дюза за маркиране на повърхности 219

Номер на артикула: CMC-662-219

Безвъздушна дюза TITAN за маркиране на повърхности, символи и др.

Ъгъл на пръскане: 20 градуса

Отвор: 0,019 инча



## Безвъздушна дюза за маркиране на повърхности 421

Номер на артикула: CMC-662-421

Безвъздушна дюза TITAN за маркиране на повърхности, символи и др.

Ъгъл на пръскане: 40 градуса

Отвор: 0,021 инча

## Акcesoари/разширения



### Безвъздушна дюза за маркиране на повърхности 423

Номер на артикула: CMC-662-423

Безвъздушна дюза TITAN за маркиране на повърхности, символи и др.

Ъгъл на пръскане: 40 градуса

Отвор: 0,023 инча



### Безвъздушна дюза за маркиране на повърхности 519

Номер на артикула: CMC-662-519

Безвъздушна дюза TITAN за маркиране на повърхности, символи и др.

Ъгъл на пръскане: 50 градуса

Отвор: 0,019 инча



### Безвъздушна дюза за маркиране на повърхности 521

Номер на артикула: CMC-662-521

Безвъздушна дюза TITAN за маркиране на повърхности, символи и др.

Ъгъл на пръскане: 50 градуса

Отвор: 0,021 инча



### Безвъздушна дюза за маркиране на линии 215

Номер на артикула: CMC-697-215

Безвъздушна дюза TITAN за маркиране на остри линии.

Ъгъл на пръскане: 20 градуса

Отвор: 0,015 инча

# Акcesoари/разширения



## Безвъздушна дюза за маркиране на линии 217

Номер на артикула: СМС-697-217

Безвъздушна дюза ТИТАН за маркиране на остри линии.

Ъгъл на пръскане: 20 градуса

Отвор: 0,017 инча



## Безвъздушна дюза за маркиране на линии 419

Номер на артикула: СМС-697-419

Безвъздушна дюза ТИТАН за маркиране на остри линии.

Ъгъл на пръскане: 40 градуса

Отвор: 0,019 инча



## Безвъздушна дюза за маркиране на линии 421

Номер на артикула: СМС-697-421

Титаниева безвъздушна дюза за маркиране на остри линии.

Ъгъл на пръскане: 40 градуса

Отвор: 0,021 инча



## Безвъздушна дюза за маркиране на линии 423

Номер на артикула: СМС-697-423

Безвъздушна дюза ТИТАН за маркиране на остри линии.

Ъгъл на пръскане: 40 градуса

Отвор: 0,023 инча

## Акcesoари/разширения



### Безвъздушна дюза за маркиране на линии 621

Номер на артикула: CMC-697-621

Безвъздушна дюза TITAN за маркиране на остри линии.

Ъгъл на пръскане: 60 градуса

Отвор: 0,021 инча



### Безвъздушна дюза за маркиране на линии 627

Номер на артикула: CMC-697-627

Безвъздушна дюза TITAN за маркиране на остри линии.

Ъгъл на пръскане: 60 градуса

Отвор: 0,027 инча



### Безвъздушна дюза за маркиране на линии 631

Номер на артикула: CMC-697-631

Безвъздушна дюза TITAN за маркиране на остри линии.

Ъгъл на пръскане: 60 градуса

Отвор: 0,031 инча



### Бутилка с 250 ml масло за помпи

Номер на артикула: CMC-BIO46

Fluidio Bio 46

Подходящ за бутални помпи CMC.

Специалното масло предотвратява преждевременното износване на помпата.

# Акcesoари/разширения

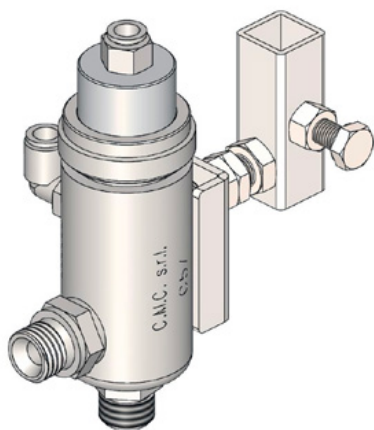

## Автоматичен безвъздушен пистолет - модел C57

Номер на артикула: CMC-C57

Автоматичен пистолет за безвъздушно използване C57  
Пистолетът се отваря и затваря с помощта на пневматично управление.



## Ръчен пистолет C94 с 10-метров маркуч

Номер на артикула: CMC-C94+10H

За да може да се извършва маркиране на зони и на по-големи разстояния.



## Ръчен пистолет C94 с удължител на дюзата и 10-метров маркуч

Номер на артикула: CMC-C94+P+10H

За да можете да извършвате маркиране на зони на по-големи разстояния.  
Включително удължител на дюзата 45 cm



## Удължаване на дюзата 45 cm

Номер на артикула: CMC-C94-017

Удължител на дюзата с дължина 45 cm за лесно нанасяне върху повърхности или дори върху символи.



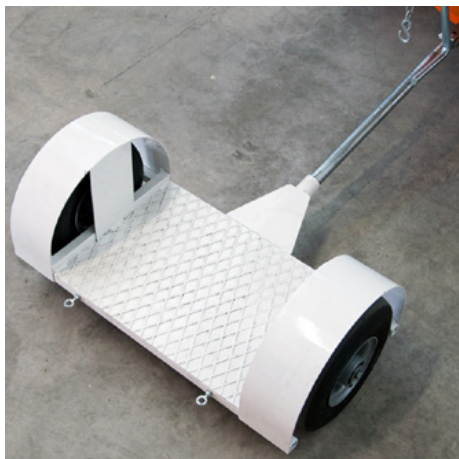

## Ремарке за стоящ водач

Номер на артикула: CMC-CRPROP

Ремарке за стоящ водач - може да се прикачва към машини CMC с хидравлично задвижване.

Може да се сгъва с помощта на верижна система.



## Съклен шейкър за мъниста с резервоар под налягане 15,5 литра и пистолет за мъниста

Номер на артикула: CMC-DISPERL254050

Система от съкленни перли, състояща се от: резервоар под налягане за съкленни перли с вместимост 15,5 литра.

Пистолет за съкленни топчета за безопасно и лесно поставяне на съкленни топчета в маркиращия цвят.

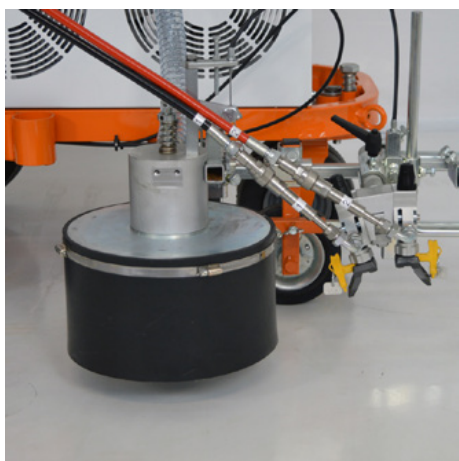

## Система за съкленни мъниста с коничен съклен шейкър за мъниста

Номер на артикула: CMC-DISPERLAR30-CON

Система за гравитационно разпръскване на съкленни топчета със специална система за изпускане.

Това предотвратява издухването на рефлексните съкленни топчета през престилката и по този начин намалява количеството на използвания материал.

# Акcesoари/разширения



## Line-Gap-Automat C8000

Номер на артикула: CMC-EL00032

**C8000 Line Gap Machine:**

CMC Line Gap Machine за маркиращи машини CMC.

Обърнете внимание и на продуктите от RMCD - устройство за контрол на пътната маркировка.



## Автоматична линия с измерване на хода на помпата C9000

Номер на артикула: CMC-EL00039

**C9000 - Автоматична машина за разминаване на линии**

CMC автомат за разминаване на линии с измерване на хода на помпата за маркиращи машини CMC.

Моля, обърнете внимание и на продуктите на RMCD - устройство за контрол на пътната маркировка.



## Фарове / работна светлина

Номер на артикула: CMC-FRDIPR

Подходящ за HMC и широка гама маркиращи устройства.

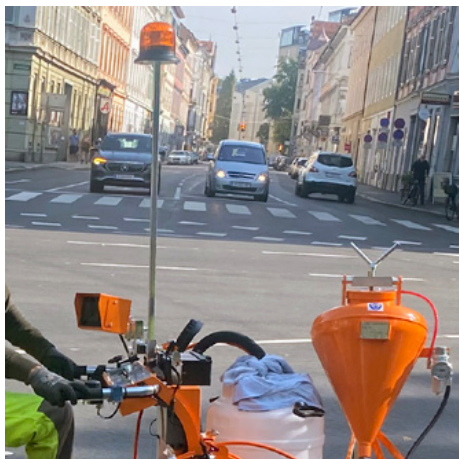

## Жълт въртящ се фар

Номер на артикула: CMC-FRRTG

Жълта въртяща се светлина / предупредителна светлина за вашата маркираща машина.

# Акcesoари/разширения



## Комплект за онлайн система

Номер на артикула: CMC-KITONLINE



## 50-литров пластмасов резервоар за боя

Номер на артикула: CMC-PL00199

За разширен комплект за изпълнение на вашата работа по маркиране.  
50-литров резервоар за боя за вашата машина за маркиране CMC.  
Изработен от пластмаса с капак.

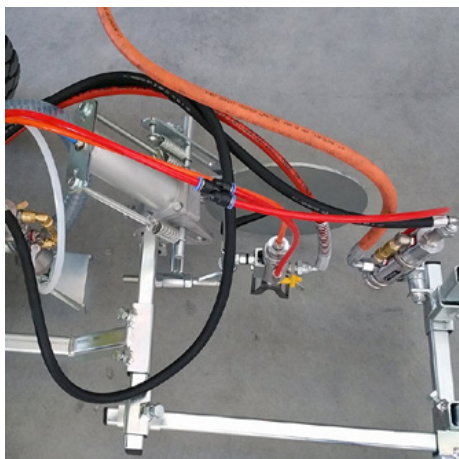

## Окачване за пневматични пистолети (една цел)

Номер на артикула: CMC-SPSK84CN

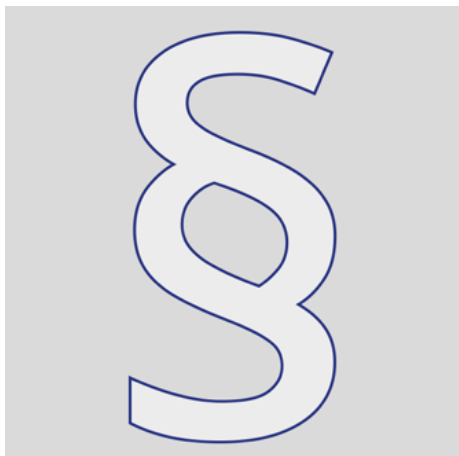

## Допълнителна информация

Номер на артикула: STR\_zz\_§

Посочените цени са валидни за 2 месеца от датата на издаване.  
Цените са нетни. Доставка франко завода (Инкотерм - EXW)  
Не поемаме отговорност за актуалността, верността и пълнотата на информацията.

Прилагат се нашите общи условия за ползване!

[https://shop.stramat.com/data/dokumente/AGB\\_de.pdf](https://shop.stramat.com/data/dokumente/AGB_de.pdf)