

CMC AR 100 G - Õhuta teekattemärgistusmasin hüdraulilise ajamiga - 2 esirattaid



Artikli number:
CMC-MTLAR100-G

Pikkus:
185 cm

Laius:
75 cm

Kõrgus:
160 cm

Kaal:
540 kg

Loodud 01.01.2025



Kirjeldus

Hüdraulilise ajamiga iseliikuv õhuta teekattemärgistusmasin. Ideaalne linnade ja linnade või isegi suuremate parklate märgistamiseks. Masinat saab varustada ka pritsplastisüsteemidega. Kaks esirattast, üks juhitud tagaratas.

Bensiinimootor:

- Võimsus 16 hj
- Elektriline starter
- Vahelduvvoolugeneraator aku laadimiseks
- Tsentrifugaalkettas

Hüdrauliline ajam koos:

- 2 mootorit otse esirattadel
- Joystick-juhtimine: juhivad ettepoole, taha ja neutraalasendis
- VARIABLE-FLOW PUMP: tagab juhile suurema ohutuse ja parema jõudluse. Võimaldab märgistamist ka järskudel teedel.

Tagumine ratas 3 reguleerimisvõimalusega:

fikseeritud, poolfikseeritud koos vedrustusega, vaba - raadiuste märgistamiseks.

Kirjeldus

Seda saab töö ajal lukustada või lahti lukustada, kasutades 2 pneumaatilist juhtseadet armatuurlaual.

Joon/vaheautomaat:

- C9000 koos pumba löögi mõõtmisega või

RMCD - teemärgistuse kontrollseade

Tõenäoliselt kõige lihtsamini kasutatav süsteem teede märgistamiseks!

Kõrgresolutsioonilise värvinäidikuga ja unikaalse RMCD-ajamiga!

Vaata meie YouTube-vidEOSid ja linki RMCD veebilehele.

Teleskoopiline osuti lihtsaks esmaseks märgistamiseks või olemasolevate joonte täpseks ümbermärgistamiseks.

Mootori väljalülitamise seade kui juht laseb juhtrauast lahti.

Värviambri hoidja

Õhuta kolbpump

- maksimaalne vooluhulk 6,17 l / min

Pulsatsioonikompressor

Üheastmeline ühesilindriline kompressor:

- Vooluhulk 394 l / min

- koos rõhuvabastusklapiga

Automaatne püstol. Paigaldatud fikseeritud L-profiilile, reguleeritava kõrgusega.

Standardne pihusti 10-20 cm pikkusele liinile. (joone laiust saab reguleerida 5 cm kuni 30 cm, vahetades otsikut ja/või reguleerides püstoli kõrgust).

Kõrgsurvevärvifilter

MAX. LINJA LAIUS: 50 cm

(Võimalik ainult koos sobivate tarvikutega)



Värvipüstoli sisestusfilter 100 võrgusilma (kollane)

Artikli number: BER-2004

Värvipüstoli pistikupesa 100 võrgusilma (kollane).
Värvipüstoli märgistusvärvi filtreerimiseks.
Ideaalne polüuretaanvärvide jaoks.



Sissepuhkefilter 28 x 1,5 IG 60 Mesh

Artikli number: BER-22906

Sissepuhkefilter 28 x 1,5 IG 60 Mesh
Imufilter lühike. Tugevdatud versioon.



Värvipüstoli sisestusfilter 50 võrgusilma (valge)

Artikli number: BER-FM2002

Värvipüstoli sisendfilter 50 Mesh (valge)
Märgistusvärvi filtreerimiseks värvipüstolis.



Õhuta pihusti pinnamärgistuse jaoks 219

Artikli number: CMC-662-219

TITAN õhuvaba pihusti pindade, sümbolite jms märgistamiseks.
Pihustusnurk: 20 kraadi
Puur: 0,019 tolli



Õhuta pihusti pinnamärgistuse jaoks 421

Artikli number: CMC-662-421

TITAN õhuvaba pihusti pindade, sümbolite jms märgistamiseks.

Pihustusnurk: 40 kraadi

Puur: 0,021 tolli



Õhuta pihusti pinnamärgistuse jaoks 423

Artikli number: CMC-662-423

TITAN õhuvaba pihusti pindade, sümbolite jms märgistamiseks.

Pihustusnurk: 40 kraadi

Puur: 0,023 tolli



Õhuta pihusti pinnamärgistuse jaoks 519

Artikli number: CMC-662-519

TITAN õhuvaba pihusti pindade, sümbolite jms märgistamiseks.

Pihustusnurk: 50 kraadi

Puur: 0,019 tolli



Õhuta pihusti pinnamärgistuse jaoks 521

Artikli number: CMC-662-521

TITAN õhuvaba pihusti pindade, sümbolite jms märgistamiseks.

Pihustusnurk: 50 kraadi

Puur: 0,021 tolli



Õhuta pihusti joonte märgistamiseks 215

Artikli number: CMC-697-215

TITAN õhuvaba pihusti teravate joonte märgistamiseks.

Pihustusnurk: 20 kraadi

Puur: 0,015 tolli



Õhuta pihusti joone märgistamiseks 217

Artikli number: CMC-697-217

TITAN õhuvaba pihusti teravate joonte märgistamiseks.

Pihustusnurk: 20 kraadi

Puur: 0,017 tolli



Õhuta pihusti joonte märgistamiseks 419

Artikli number: CMC-697-419

TITAN õhuvaba pihusti teravate joonte märgistamiseks.

Pihustusnurk: 40 kraadi

Puur: 0,019 tolli



Õhuta pihusti joonte märgistamiseks 421

Artikli number: CMC-697-421

Titaanist airless-pihusti teravate joonte märgistamiseks.

Pihustusnurk: 40 kraadi

Puur: 0,021 tolli



Õhuta pihusti joonte märgistamiseks 423

Artikli number: CMC-697-423

TITAN õhuvaba pihusti teravate joonte märgistamiseks.

Pihustusnurk: 40 kraadi

Puur: 0,023 tolli



Õhuta pihusti joonte märgistamiseks 621

Artikli number: CMC-697-621

TITAN õhuvaba pihusti teravate joonte märgistamiseks.

Pihustusnurk: 60 kraadi

Puur: 0,021 tolli



Õhuta pihusti joonte märgistamiseks 423

Artikli number: CMC-697-627

TITAN õhuvaba pihusti teravate joonte märgistamiseks.

Pihustusnurk: 60 kraadi

Puur: 0,027 tolli



Õhuta pihusti joonte märgistamiseks 631

Artikli number: CMC-697-631

TITAN õhuvaba pihusti teravate joonte märgistamiseks.

Pihustusnurk: 60 kraadi

Puur: 0,031 tolli



Pudel 250 ml pumbaõliga

Artikli number: CMC-BIO46

Fluido Bio 46

Sobib CMC-kolbipumpadele.

Spetsiaalne õli hoiab ära pumba enneaegse kulumise.

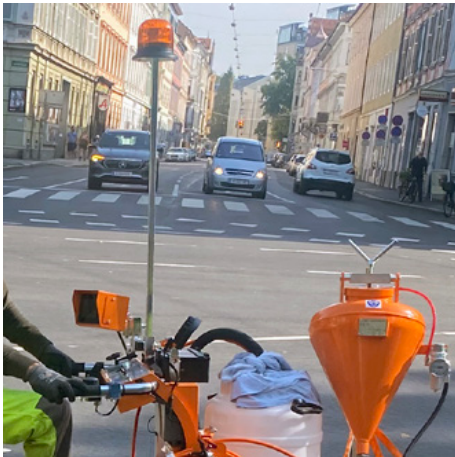

Kollane pöörlev majakas

Artikli number: CMC-FRRTG

Kollane pöörlev tuli / hoiatustuli teie märgistamismasinale.



Pneumaatiline silinder märgistusseadme jaoks

Artikli number: CMC-GD05

sobib CMC-märgistusmasinale

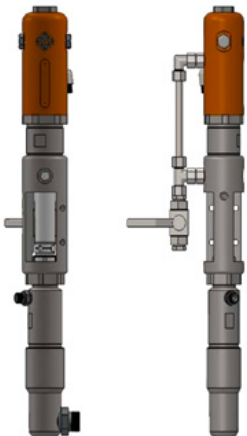

CMC P20 Airless pump

Artikli number: CMC-P20

Sobib CMC airless-pumbale P20.



Airless-pumba P20 pakend

Artikli number: CMC-P20-039

Tihendikomplekti värvilised tihendid

Artikli number: CMC-P20-092

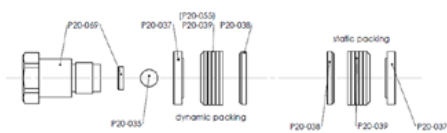

Rõhuregulaator 1/4 tolli värvi- või survesüsteemi jaoks

Artikli number: CMC-PN00064

Tagasipesufunktsioonilt määrgistufunktsioonile ümberlülitamiseks.



Kodeerija võtmeratas

Artikli number: CMC-SU00031

Tagasipesufunktsioonilt määrgistufunktsioonile ümberlülitamiseks.



Kõrgsurvevärvifilter 60 võrgusilma

Artikli number: CMC-VE00062

Sobib CMC-märgistusmasinale

Pikkus: 145 mm

Läbimõõt: 25 mm



Kõrgsurvevärvifilter 30 võrgusilma

Artikli number: CMC-VE00110

sobib CMC-märgistusmasinale

Pikkus: 145 mm

Läbimõõt: 25 mm

Kein Bild verfügbar!

Bitte beachten Sie die Dokumente unter Downloads / Pdf Docs

No picture available!

Please have a look for the documents you will find under Downloads / Pdf Docs

Teine klaashelmepüstol koos õhutoe ja viivitusregulatsiooniga

Artikli number: CMC-2PP



Õhuta pihusti pinnamärgistuse jaoks 219

Artikli number: CMC-662-219

TITAN õhuvaba pihusti pindade, sümbolite jms märgistamiseks.

Pihustusnurk: 20 kraadi

Puur: 0,019 tolli



Õhuta pihusti pinnamärgistuse jaoks 421

Artikli number: CMC-662-421

TITAN õhuvaba pihusti pindade, sümbolite jms märgistamiseks.

Pihustusnurk: 40 kraadi

Puur: 0,021 tolli



Õhuta pihusti pinnamärgistuse jaoks 423

Artikli number: CMC-662-423

TITAN õhuvaba pihusti pindade, sümbolite jms märgistamiseks.

Pihustusnurk: 40 kraadi

Puur: 0,023 tolli



Õhuta pihusti pinnamärgistuse jaoks 519

Artikli number: CMC-662-519

TITAN õhuvaba pihusti pindade, sümbolite jms märgistamiseks.

Pihustusnurk: 50 kraadi

Puur: 0,019 tolli



Õhuta pihusti pinnamärgistuse jaoks 521

Artikli number: CMC-662-521

TITAN õhuvaba pihusti pindade, sümbolite jms märgistamiseks.

Pihustusnurk: 50 kraadi

Puur: 0,021 tolli



Õhuta pihusti joonte märgistamiseks 215

Artikli number: CMC-697-215

TITAN õhuvaba pihusti teravate joonte märgistamiseks.

Pihustusnurk: 20 kraadi

Puur: 0,015 tolli



Õhuta pihusti joone märgistamiseks 217

Artikli number: CMC-697-217

TITAN õhuvaba pihusti teravate joonte märgistamiseks.

Pihustusnurk: 20 kraadi

Puur: 0,017 tolli



Õhuta pihusti joonte märgistamiseks 419

Artikli number: CMC-697-419

TITAN õhuvaba pihusti teravate joonte märgistamiseks.

Pihustusnurk: 40 kraadi

Puur: 0,019 tolli



Õhuta pihusti joonte märgistamiseks 421

Artikli number: CMC-697-421

Titaanist airless-pihusti teravate joonte märgistamiseks.

Pihustusnurk: 40 kraadi

Puur: 0,021 tolli



Õhuta pihusti joonte märgistamiseks 423

Artikli number: CMC-697-423

TITAN õhuvaba pihusti teravate joonte märgistamiseks.

Pihustusnurk: 40 kraadi

Puur: 0,023 tolli



Õhuta pihusti joonte märgistamiseks 621

Artikli number: CMC-697-621

TITAN õhuvaba pihusti teravate joonte märgistamiseks.

Pihustusnurk: 60 kraadi

Puur: 0,021 tolli



Õhuta pihusti joonte märgistamiseks 423

Artikli number: CMC-697-627

TITAN õhuvaba pihusti teravate joonte märgistamiseks.

Pihustusnurk: 60 kraadi

Puur: 0,027 tolli



Õhuta pihusti joonte märgistamiseks 631

Artikli number: CMC-697-631

TITAN õhuvaba pihusti teravate joonte märgistamiseks.

Pihustusnurk: 60 kraadi

Puur: 0,031 tolli



Pudel 250 ml pumbaõliga

Artikli number: CMC-BIO46

Fluidio Bio 46

Sobib CMC-kolbipumpadele.

Spetsiaalne õli hoiab ära pumba enneaegse kulumise.

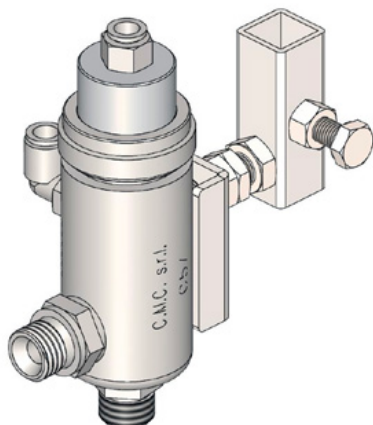

Automaatne õhuvaba püstol - mudel C57

Artikli number: CMC-C57

C57 automaatne õhuvaba püstol

Püstol avaneb ja sulgub pneumaatilise juhtimise abil.



Käsitsi püstol C94 10 meetri pikkuse voolikuga

Artikli number: CMC-C94+10H

Selleks, et oleks võimalik teostada ka pikemate vahemaade märgistamist.



Käsitsi püstol C94 koos pihusti pikendusega ja 10 meetri pikkuse voolikuga

Artikli number: CMC-C94+P+10H

Võimaldada ala märgistamist pikematel vahemaadel. Kaasa arvatud 45 cm pikkune otsaku pikendus

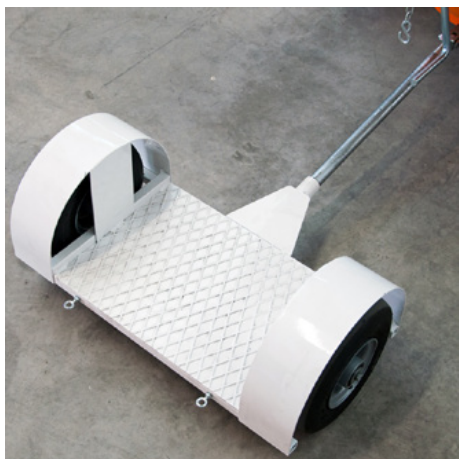

Seisva juhi haagis

Artikli number: CMC-CRPROP

Seisva juhi haagis - saab ühendada hüdraulilise ajamiga CMC masinatega.

Saab kokku klappida ketisüsteemiga.



Istmega haagis

Artikli number: CMC-CRSED

Istmega haagis - saab ühendada hüdraulilise ajamiga CMC masinatega.

Kein Bild verfügbar!

Bitte beachten Sie die Dokumente unter Downloads / Pdf Docs

No picture available!

Please have a look for the documents you will find under Downloads / Pdf Docs

Klaashelmesüsteem 38,5 liitrise koonilise survepaagiga

Artikli number: CMC-DISPERL120

Klaashelmesüsteem 38,5 liitrit koonilise survepaagi ja püstoliga.



Klaashelmesüsteem koos 20-liitrise koonilise survepaagiga

Artikli number: CMC-DISPERL90

Klaashelmesüsteem 20 liitrit koonilise survepaagi ja püstoliga.



Esilatern / töövalgustus

Artikli number: CMC-FRDIPR

Sobib HMC-le ja paljudele märgistusseadmetele.

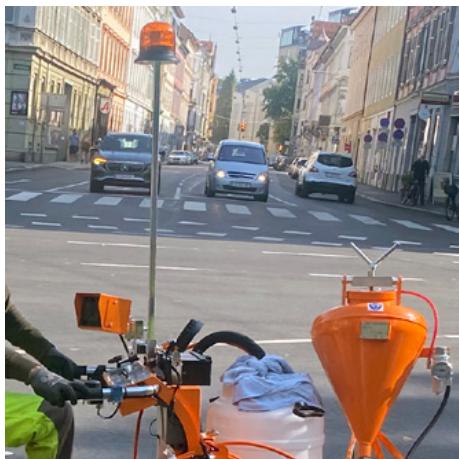

Kollane pöörlev majakas

Artikli number: CMC-FRRTG

Kollane pöörlev tuli / hoiatustuli teie märgistamismasinale.

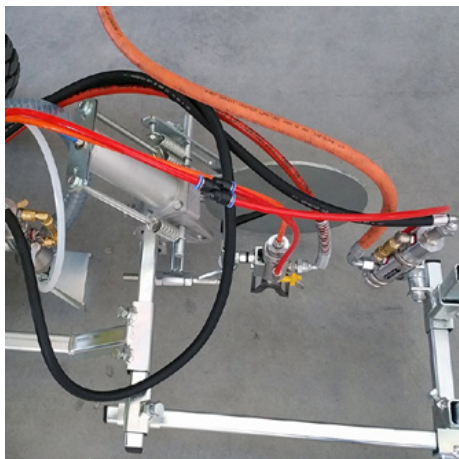

Pneumaatiliste püstolite riputus (üks sihtmärk)

Artikli number: CMC-SPSK84CN

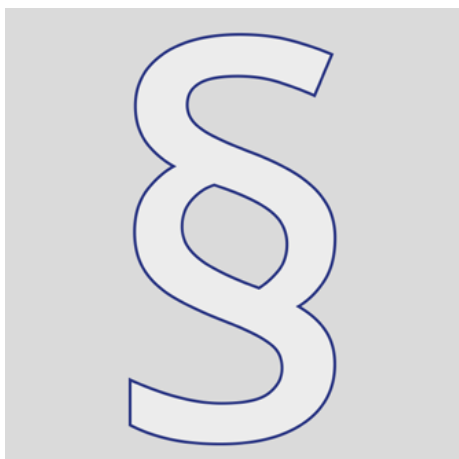

Täiendav teave

Artikli number: STR_zz_§

Kõik esitatud hinnad kehtivad 2 kuud alates väljaandmise kuupäevast.

Hinnad on netohinnad. Kohaletoimetamine tehastest (Incoterm - EXW)

Me ei vastuta teabe aktuaalsuse, õigsuse ja täielikkuse eest.

Kehtivad meie üldtingimused!

https://shop.stramat.com/data/dokumente/AGB_de.pdf