

CMC AR 100 G - Bezvzduchový stroj na značenie ciest s hydraulickým pohonom - 2 predné kolesá



Číslo položky:
CMC-MTLAR100-G

Dĺžka:

185 cm

Šírka:

75 cm

Výška:

160 cm

Hmotnosť:

540 kg

Vytvorené 01.01.2025



Popis

Samohybný bezvzduchový stroj na značenie ciest s hydraulickým pohonom. Ideálny na značenie obcí a miest alebo aj väčších parkovísk. Stroj je možné vybaviť aj systémom na striekanie plastov. Dve predné kolesá, jedno riadené zadné koleso.

Benzínový motor:

- Výkon 16 k
- Elektrický štartér
- Alternátor na nabíjanie batérie
- Odstredivý kotúč

Hydraulický pohon s:

- 2 motory priamo na predných kolesách
- Ovládanie joystickom: riadenie dopredu, dozadu a neutrál
- VARIABILNÉ PUMPY: zaručujú väčšiu bezpečnosť pre vodiča a lepší výkon. Umožňuje značenie aj na strmých cestách.

Zadné koleso s 3 možnosťami nastavenia:

pevné, polofixné s pružinovou oporou, voľné - na vyznačenie polomerov.

Popis

Počas práce ho možno zablokovať alebo odblokovať pomocou 2 pneumatických ovládačov na prístrojovej doske.

Automatické vyznačovanie čiar/medzí:

- C9000 s meraním zdvihu čerpadla alebo

RMCD - zariadenie na kontrolu dopravného značenia

Pravdepodobne najjednoduchšie ovládateľný systém na značenie ciest!

S farebným displejom s vysokým rozlíšením a jedinečným pohonom RMCD!

Pozrite si naše videá na YouTube a odkaz na webovú stránku RMCD.

Teleskopický ukazovateľ Na jednoduché počiatkové značenie alebo presné preznačenie existujúcich čiar.

Zariadenie na vypnutie motora keď vodič pustí riadidlá.

Držiak na vedro s farbou

Bezvzduchové piestové čerpadlo

- max. objemový prietok 6,17 l/min

Tlmič pulzácie

Jednostupňový jednovalcový kompresor:

- Prietok 394 l/min

- s poistným ventilom

Automatická pištoľ. Namontovaný na pevnom L-profile, výškovo nastaviteľný.

Štandardná tryska pre 10 - 20 cm vedenie. (Šírku čiar možno nastaviť od 5 cm do 30 cm výmenou trysky a/alebo nastavením výšky pištole)

Vysokotlakový farebný filter

MAX. ŠÍRKA ČIARY: 50 cm

(možné len s príslušným príslušenstvom)

Náhradné diely



Vkladací filter do pištole na farbu s veľkosťou ôk 100 (žltý)

Číslo položky: BER-2004

Zásuvný filter pre striekaciu pištoľ na farby so 100 okami (žltý).
Na filtrovanie značkovacej farby v striekacej pištoľi.
Ideálny pre polyuretánové farby.



Nasávací filter 28 x 1,5 IG 60 Mesh

Číslo položky: BER-22906

Sací filter 28 x 1,5 IG 60 Mesh
Sací filter krátky. Zosilnená verzia.



Vkladací filter do pištole na farby s veľkosťou ôk 50 (biely)

Číslo položky: BER-FM2002

Vkladací filter striekacej pištole na farbu s 50 okami (biely)
Na filtrovanie značkovacej farby v striekacej pištoľi.



Bezvzduchová tryska na povrchové značenie 219

Číslo položky: CMC-662-219

Bezvzduchová tryska TITAN na označovanie povrchov, symbolov atď.
Uhol striekania: 20 stupňov
Otvor: 0,019 palca



Bezvzduchová tryska na povrchové značenie 421

Číslo položky: CMC-662-421

Bezvzduchová tryska TITAN na označovanie povrchov, symbolov atď.

Uhol striekania: 40 stupňov

Otvor: 0,021 palca



Bezvzduchová tryska na povrchové značenie 423

Číslo položky: CMC-662-423

Bezvzduchová tryska TITAN na označovanie povrchov, symbolov atď.

Uhol striekania: 40 stupňov

Otvor: 0,023 palca



Bezvzduchová tryska na povrchové značenie 519

Číslo položky: CMC-662-519

Bezvzduchová tryska TITAN na označovanie povrchov, symbolov atď.

Uhol striekania: 50 stupňov

Otvor: 0,019 palca



Bezvzduchová tryska na povrchové značenie 521

Číslo položky: CMC-662-521

Bezvzduchová tryska TITAN na označovanie povrchov, symbolov atď.

Uhol striekania: 50 stupňov

Otvor: 0,021 palca



Bezvzduchová tryska na značenie čiar 215

Číslo položky: CMC-697-215

Bezvzduchová tryska TITAN na značenie ostrých čiar.

Uhol striekania: 20 stupňov

Otvory: 0,015 palca



Bezvzduchová tryska na značenie čiar 217

Číslo položky: CMC-697-217

Bezvzduchová tryska TITAN na značenie ostrých čiar.

Uhol striekania: 20 stupňov

Otvory: 0,017 palca



Bezvzduchová tryska na značenie čiar 419

Číslo položky: CMC-697-419

Bezvzduchová tryska TITAN na značenie ostrých čiar.

Uhol striekania: 40 stupňov

Otvory: 0,019 palca



Bezvzduchová tryska na značenie čiar 421

Číslo položky: CMC-697-421

Titánová bezvzduchová tryska na značenie ostrých čiar.

Uhol striekania: 40 stupňov

Otvory: 0,021 palca



Bezvzduchová tryska na značenie čiar 423

Číslo položky: CMC-697-423

Bezvzduchová tryska TITAN na značenie ostrých čiar.

Uhol striekania: 40 stupňov

Otvory: 0,023 palca



Bezvzduchová tryska na značenie čiar 621

Číslo položky: CMC-697-621

Bezvzduchová tryska TITAN na značenie ostrých čiar.

Uhol striekania: 60 stupňov

Otvory: 0,021 palca



Bezvzduchová tryska na značenie čiar 627

Číslo položky: CMC-697-627

Bezvzduchová tryska TITAN na značenie ostrých čiar.

Uhol striekania: 60 stupňov

Otvory: 0,027 palca



Bezvzduchová tryska na značenie čiar 631

Číslo položky: CMC-697-631

Bezvzduchová tryska TITAN na značenie ostrých čiar.

Uhol striekania: 60 stupňov

Otvory: 0,031 palca

Náhradné diely



Fľaša s 250 ml oleja

Číslo položky: CMC-BIO46

Fluido Bio 46

Vhodné pre piestové čerpadlá CMC.

Špeciálny olej zabraňuje predčasnému opotrebovaniu čerpadla.



Žltý rotačný maják

Číslo položky: CMC-FRRTG

Žlté rotujúce svetlo / výstražné svetlo pre váš značkovací stroj.



Pneumatický valec pre označovaciu jednotku

Číslo položky: CMC-GD05

vhodné pre značkovací stroj CMC

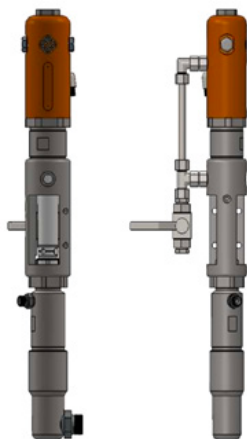

Bezvzduchové čerpadlo CMC P20

Číslo položky: CMC-P20

Vhodné pre bezvzduchové čerpadlo CMC P20.

Náhradné diely



Obal pre bezvzduchové čerpadlo P20

Číslo položky: CMC-P20-039

Sada farebných tesnení

Číslo položky: CMC-P20-092

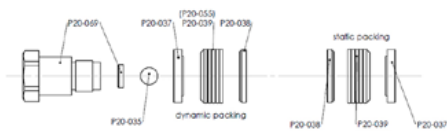

Regulátor tlaku 1/4 palca pre farebný alebo tlakový systém

Číslo položky: CMC-PN00064

Na prepnutie z funkcie spätného preplachovania na funkciu označovania.



Zberné koliesko pre snímač

Číslo položky: CMC-SU00031

Na prepnutie z funkcie spätného preplachovania na funkciu označovania.

Náhradné diely



Vysokotlakový farebný filter 60 ok

Číslo položky: CMC-VE00062

vhodné pre značkovací stroj CMC

Dĺžka: 145 mm

priemer 25 mm



Vysokotlakový farebný filter s 30 okami

Číslo položky: CMC-VE00110

vhodné pre značkovací stroj CMC

Dĺžka: 145 mm

Priemer: 25 mm

Kein Bild verfügbar!

Bitte beachten Sie die Dokumente unter Downloads / Pdf Docs

No picture available!

Please have a look for the documents you will find under Downloads / Pdf Docs

Druhá pištoľ na sklenené perličky s podporou vzduchu a reguláciou oneskorenia

Číslo položky: CMC-2PP



Bezvzduchová tryska na povrchové značenie 219

Číslo položky: CMC-662-219

Bezvzduchová tryska TITAN na označovanie povrchov, symbolov atď.

Uhol striekania: 20 stupňov

Otvor: 0,019 palca



Bezvzduchová tryska na povrchové značenie 421

Číslo položky: CMC-662-421

Bezvzduchová tryska TITAN na označovanie povrchov, symbolov atď.

Uhol striekania: 40 stupňov

Otvor: 0,021 palca



Bezvzduchová tryska na povrchové značenie 423

Číslo položky: CMC-662-423

Bezvzduchová tryska TITAN na označovanie povrchov, symbolov atď.

Uhol striekania: 40 stupňov

Otvor: 0,023 palca



Bezvzduchová tryska na povrchové značenie 519

Číslo položky: CMC-662-519

Bezvzduchová tryska TITAN na označovanie povrchov, symbolov atď.

Uhol striekania: 50 stupňov

Otvor: 0,019 palca



Bezvzduchová tryska na povrchové značenie 521

Číslo položky: CMC-662-521

Bezvzduchová tryska TITAN na označovanie povrchov, symbolov atď.

Uhol striekania: 50 stupňov

Otvor: 0,021 palca



Bezvzduchová tryska na značenie čiar 215

Číslo položky: CMC-697-215

Bezvzduchová tryska TITAN na značenie ostrých čiar.

Uhol striekania: 20 stupňov

Otvory: 0,015 palca



Bezvzduchová tryska na značenie čiar 217

Číslo položky: CMC-697-217

Bezvzduchová tryska TITAN na značenie ostrých čiar.

Uhol striekania: 20 stupňov

Otvory: 0,017 palca



Bezvzduchová tryska na značenie čiar 419

Číslo položky: CMC-697-419

Bezvzduchová tryska TITAN na značenie ostrých čiar.

Uhol striekania: 40 stupňov

Otvory: 0,019 palca



Bezvzduchová tryska na značenie čiar 421

Číslo položky: CMC-697-421

Titánová bezvzduchová tryska na značenie ostrých čiar.

Uhol striekania: 40 stupňov

Otvory: 0,021 palca



Bezvzduchová tryska na značenie čiar 423

Číslo položky: CMC-697-423

Bezvzduchová tryska TITAN na značenie ostrých čiar.

Uhol striekania: 40 stupňov

Otvory: 0,023 palca



Bezvzduchová tryska na značenie čiar 621

Číslo položky: CMC-697-621

Bezvzduchová tryska TITAN na značenie ostrých čiar.

Uhol striekania: 60 stupňov

Otvory: 0,021 palca



Bezvzduchová tryska na značenie čiar 627

Číslo položky: CMC-697-627

Bezvzduchová tryska TITAN na značenie ostrých čiar.

Uhol striekania: 60 stupňov

Otvory: 0,027 palca



Bezvzduchová tryska na značenie čiar 631

Číslo položky: CMC-697-631

Bezvzduchová tryska TITAN na značenie ostrých čiar.

Uhol striekania: 60 stupňov

Otvory: 0,031 palca



Fľaša s 250 ml oleja

Číslo položky: CMC-BIO46

Fluido Bio 46

Vhodné pre piestové čerpadlá CMC.

Špeciálny olej zabraňuje predčasnému opotrebovaniu čerpadla.

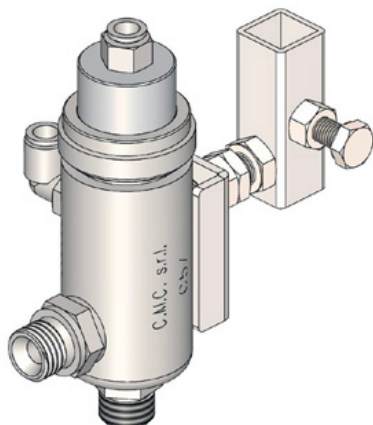

Automatická bezvzduchová pištoľ - model C57

Číslo položky: CMC-C57

Automatická bezvzduchová pištoľ C57

Pištoľ sa otvára a zatvára pomocou pneumatického ovládania.



Ručná pištoľ C94 s 10 metrovou hadicou

Číslo položky: CMC-C94+10H

Aby bolo možné vykonávať značenie plôch aj na väčšie vzdialenosti.



Ručná pištoľ C94 s predlžovacou tryskou a 10 metrovou hadicou

Číslo položky: CMC-C94+P+10H

Aby bolo možné vykonávať značenie plôch na väčšie vzdialenosti. Vrátať 45 cm predĺženia trysky

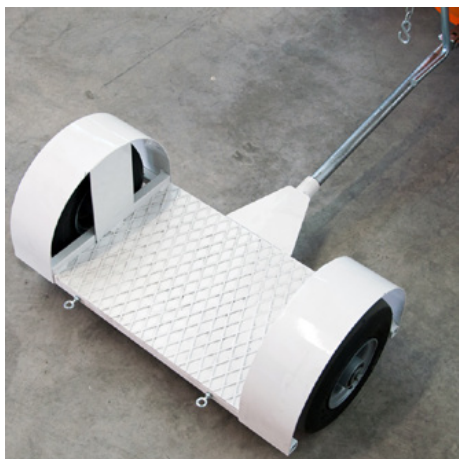

Príves pre stojaceho vodiča

Číslo položky: CMC-CRPROP

Príves pre stojaceho vodiča - možno ho pripojiť k strojom CMC s hydraulickým pohonom. Možno ho sklopiť pomocou reťazového systému.



Príves so sedadlom

Číslo položky: CMC-CRSED

Príves so sedadlom - možno pripojiť k strojom CMC s hydraulickým pohonom.

Kein Bild verfügbar!

Bitte beachten Sie die Dokumente unter Downloads / Pdf Docs

No picture available!

Please have a look for the documents you will find under Downloads / Pdf Docs

System sklenených guličiek s 38,5 litrovou kónickou tlakovou nádržou

Číslo položky: CMC-DISPERL120

System sklenených guličiek 38,5 l s kónickou tlakovou nádržou a pištoľou.



System sklenených guličiek s 20-litrovou kónickou tlakovou nádržou

Číslo položky: CMC-DISPERL90

System sklenených guličiek 20 l s kónickou tlakovou nádržou a pištoľou.



Svetlomety / pracovné svetlo

Číslo položky: CMC-FRDIPR

Vhodné pre HMC a širokú škálu označovacích zariadení.

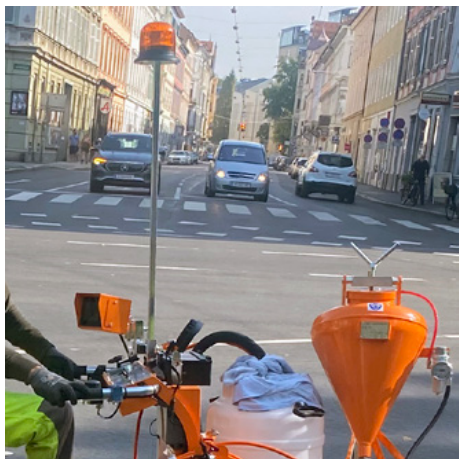

Žltý rotačný maják

Číslo položky: CMC-FRRTG

Žlté rotujúce svetlo / výstražné svetlo pre váš značkový stroj.

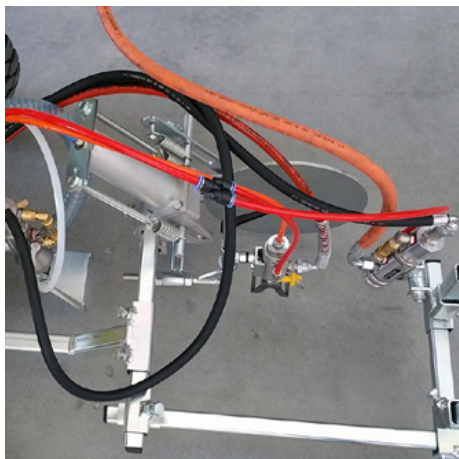

Podvesenie pre pneumatické zbrane (jeden cieľ)

Číslo položky: CMC-SPSK84CN

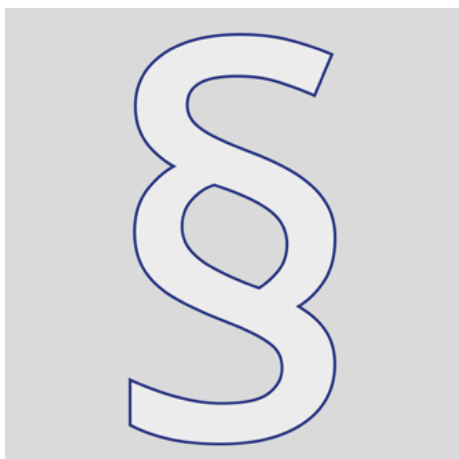

Ďalšie informácie

Číslo položky: STR_zz_§

Všetky uvedené ceny sú platné 2 mesiace od dátumu vydania.

Ceny sú netto. Dodanie zo závodu (Incoterm - EXW)

Nenesieme žiadnu zodpovednosť za aktuálnosť, správnosť a úplnosť informácií.

Platia naše všeobecné obchodné podmienky!

https://shop.stramat.com/data/dokumente/AGB_de.pdf