

CMC AR 100 G - Ceļu marķēšanas iekārta bez gaisa ar hidraulisko piedziņu - 2 priekšējie riteņi



Preces numurs:
CMC-MTLAR100-G

Garums:
185 cm

platums:
75 cm

augstums:
160 cm

Svars:
540 kg

Izgatavots 01.01.2025



Apraksts

Pašgājēja bezgaisa ceļu marķēšanas iekārta ar hidraulisko piedziņu. Ideāli piemērots pašvaldību un pilsētu vai pat lielāku autostāvvietu marķēšanai. Mašīnu var aprīkot arī ar izsmidzinātās plastmasas sistēmām. Divi priekšējie riteņi, viens stūrējams aizmugurējais ritenis.

Benzīna dzinējs:

- Jauda 16 ZS.
- Elektriskais starteris
- Alternators akumulatora uzlādei
- Centrbēdzes disks

Hidrauliskā piedziņa ar:

- 2 motoriem tieši uz priekšējiem riteņiem
- vadības džokstikls: stūrēšana uz priekšu, atpakaļ un neitrāla kustība
- VARIABILĀ PŪŠU PUMPA: garantē lielāku drošību vadītājam un labāku veiktspēju. Ļauj veikt marķēšanu pat uz stāviem ceļiem.

Aizmugurējais ritenis ar 3 regulēšanas iespējām:

fiksēts, daļēji fiksēts ar atsperu atbalstu, brīvs - lai marķētu rādusus.

Apraksts

Darba laikā to var bloķēt vai atbloķēt, izmantojot 2 pneimatiskās vadības ierīces uz instrumentu paneļa.

Līniju/plaisu automāts:

- C9000 ar sūkņa gājiena mērīšanu vai

RMCD - Ceļu marķēšanas kontroles ierīce

Iespējams, visvienkāršāk lietojamā ceļu marķēšanas sistēma!

Ar augstas izšķirtspējas krāsu displeju un unikālo RMCD piedziņu!

Skatiet mūsu YouTube videoklipus un saiti uz RMCD tīmekļa vietni.

Teleskopiskais rādītājs Vienkāršai sākotnējai marķēšanai vai precīzai esošo līniju atkārtotai marķēšanai.

Dzinēja izslēgšanas ierīce kad vadītājs atlaiž stūri.

Turētājs krāsas spainītim

Bezgaisa virzuļsūknis

- Maks. tilp. plūsmas ātrums 6,17 l/min.

Pulsācijas amortizators

Vienpakāpes viena cilindra kompresors:

- plūsmas ātrums 394 l / min

- ar spiediena samazināšanas vārstu

Automātiskā pistole. Uzstādīts uz fiksēta L profila, regulējams augstums.

Standarta uzgalis 10-20 cm līnijai. (līnijas platumu var regulēt no 5 cm līdz 30 cm, mainot uzgalu un/ vai regulējot pistoles augstumu).

Augstspiediena krāsu filtrs

MAX. LĪNIJU PLATUMS: 50 cm

(Iespējams tikai ar atbilstošiem piederumiem)

Rezerves daļas



Krāsošanas pistoles ieliktņa filtrs 100 acs (dzeltens)

Preces numurs: BER-2004

Krāsu smidzināšanas pistoles pievienojamais filtrs 100 acs (dzeltens).

Paredzēts marķēšanas krāsas filtrēšanai krāsas smidzināšanas pistolē.

Ideāli piemērots poliuretāna krāsām.



Ieplūdes filtrs 28 x 1,5 IG 60 sietu

Preces numurs: BER-22906

Ieplūdes filtrs 28 x 1,5 IG 60 acs

Iesūkšanas filtrs īss. Pastiprināta versija.



Krāsošanas pistoles ieliktņa filtrs 50 acs (balts)

Preces numurs: BER-FM2002

Krāsošanas pistoles ieliktņa filtrs 50 acs (balts)

Marķēšanas krāsas filtrēšanai krāsas smidzināšanas pistolē.



Bezgaisa uzgalis virsmas marķēšanai 219

Preces numurs: CMC-662-219

TITAN bezgaisa uzgalis virsmu, simbolu u. c. marķēšanai.

Izsmidzināšanas leņķis: 20 grādi

Caurums: 0,019 collas

Rezerves daļas



Bezgaisa uzgalis virsmas marķēšanai 421

Preces numurs: CMC-662-421

TITAN bezgaisa uzgalis virsmu, simbolu u. c. marķēšanai.

Izsmidzināšanas leņķis: 40 grādi

Caurums: 0,021 collas



Bezgaisa uzgalis virsmas marķēšanai 423

Preces numurs: CMC-662-423

TITAN bezgaisa uzgalis virsmu, simbolu u. c. marķēšanai.

Izsmidzināšanas leņķis: 40 grādi

Caurums: 0,023 collas



Bezgaisa uzgalis virsmas marķēšanai 519

Preces numurs: CMC-662-519

TITAN bezgaisa uzgalis virsmu, simbolu u. c. marķēšanai.

Izsmidzināšanas leņķis: 50 grādi

Caurums: 0,019 collas



Bezgaisa uzgalis virsmas marķēšanai 521

Preces numurs: CMC-662-521

TITAN bezgaisa uzgalis virsmu, simbolu u. c. marķēšanai.

Izsmidzināšanas leņķis: 50 grādi

Caurums: 0,021 collas

Rezerves daļas



Bezgaisa uzgalis līniju marķēšanai 215

Preces numurs: CMC-697-215

TITAN bezgaisa uzgalis asu līniju marķēšanai.

Izsmidzināšanas leņķis: 20 grādi

Caurums: 0,015 collas



Bezgaisa uzgalis līniju marķēšanai 217

Preces numurs: CMC-697-217

TITAN bezgaisa uzgalis asu līniju marķēšanai.

Izsmidzināšanas leņķis: 20 grādi

Caurums: 0,017 collas



Bezgaisa uzgalis līniju marķēšanai 419

Preces numurs: CMC-697-419

TITAN bezgaisa uzgalis asu līniju marķēšanai.

Izsmidzināšanas leņķis: 40 grādi

Caurums: 0,019 collas



Bezgaisa uzgalis līniju marķēšanai 421

Preces numurs: CMC-697-421

Titāna bezgaisa uzgalis asu līniju marķēšanai.

Izsmidzināšanas leņķis: 40 grādi

Caurums: 0,021 collas

Rezerves daļas



Bezgaisa uzgalis līniju marķēšanai 423

Preces numurs: CMC-697-423

TITAN bezgaisa uzgalis asu līniju marķēšanai.

Izsmidzināšanas leņķis: 40 grādi

Caurums: 0,023 collas



Bezgaisa uzgalis līniju marķēšanai 621

Preces numurs: CMC-697-621

TITAN bezgaisa uzgalis asu līniju marķēšanai.

Izsmidzināšanas leņķis: 60 grādi

Caurums: 0,021 collas



Bezgaisa uzgalis līniju marķēšanai 423

Preces numurs: CMC-697-627

TITAN bezgaisa uzgalis asu līniju marķēšanai.

Izsmidzināšanas leņķis: 60 grādi

Caurums: 0,027 collas



Bezgaisa uzgalis līniju marķēšanai 631

Preces numurs: CMC-697-631

TITAN bezgaisa uzgalis asu līniju marķēšanai.

Izsmidzināšanas leņķis: 60 grādi

Caurums: 0,031 collas

Rezerves daļas



Pudele ar 250 ml sūkņa eļļas

Preces numurs: CMC-BIO46

Fluido Bio 46

Piemērots CMC virzuļsūkņiem.

Īpašā eļļa novērš priekšlaicīgu sūkņa nodilumu.



Dzeltena rotējošā bāka

Preces numurs: CMC-FRRTG

Dzeltena rotējoša gaisma / brīdinājuma gaisma marķēšanas iekārtai.



Marķēšanas bloka pneimatiskais cilindrs

Preces numurs: CMC-GD05

piemērots CMC marķēšanas mašīnai

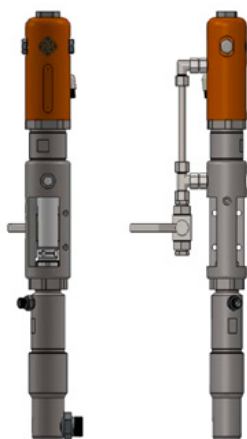

CMC P20 bezgaisa sūknis

Preces numurs: CMC-P20

Piemērots CMC bezgaisa sūknim P20.

Rezerves daļas



Bezgaisa sūkņa P20 iepakojums

Preces numurs: CMC-P20-039

Blīvju komplekts krāsu blīves

Preces numurs: CMC-P20-092

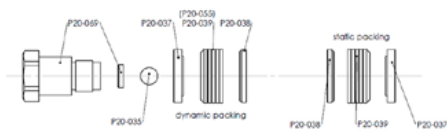

Spiediena regulators 1/4 collas krāsai vai spiediena sistēmai

Preces numurs: CMC-PN00064

Pārslēgšanai no atpakaļskalošanas funkcijas uz marķēšanas



Enkoderu uztveršanas ritenis

Preces numurs: CMC-SU00031

Pārslēgšanai no atpakaļskalošanas funkcijas uz marķēšanas

Rezerves daļas



Augstspiediena krāsu filtrs 60 acs

Preces numurs: CMC-VE00062

piemērots CMC marķēšanas mašīnai

Garums: 145 mm.
diametrs 25 mm



Augstspiediena krāsu filtrs 30 acs

Preces numurs: CMC-VE00110

piemērots CMC marķēšanas mašīnai

Garums: 145 mm.
Diametrs: Diametrs: 25 mm

Kein Bild verfügbar!

Bitte beachten Sie die Dokumente unter Downloads / Pdf Docs

No picture available!

Please have a look for the documents you will find under Downloads / Pdf Docs

Otra stikla lodīšu pistole ar gaisa atbalstu un aiztures regulēšanu

Preces numurs: CMC-2PP



Bezgaisa uzgalis virsmas marķēšanai 219

Preces numurs: CMC-662-219

TITAN bezgaisa uzgalis virsmu, simbolu u. c. marķēšanai.

Izsmidzināšanas leņķis: 20 grādi

Caurums: 0,019 collas



Bezgaisa uzgalis virsmas marķēšanai 421

Preces numurs: CMC-662-421

TITAN bezgaisa uzgalis virsmu, simbolu u. c. marķēšanai.

Izsmidzināšanas leņķis: 40 grādi

Caurums: 0,021 collas



Bezgaisa uzgalis virsmas marķēšanai 423

Preces numurs: CMC-662-423

TITAN bezgaisa uzgalis virsmu, simbolu u. c. marķēšanai.

Izsmidzināšanas leņķis: 40 grādi

Caurums: 0,023 collas



Bezgaisa uzgalis virsmas marķēšanai 519

Preces numurs: CMC-662-519

TITAN bezgaisa uzgalis virsmu, simbolu u. c. marķēšanai.

Izsmidzināšanas leņķis: 50 grādi

Caurums: 0,019 collas



Bezgaisa uzgalis virsmas marķēšanai 521

Preces numurs: CMC-662-521

TITAN bezgaisa uzgalis virsmu, simbolu u. c. marķēšanai.

Izsmidzināšanas leņķis: 50 grādi

Caurums: 0,021 collas



Bezgaisa uzgalis līniju marķēšanai 215

Preces numurs: CMC-697-215

TITAN bezgaisa uzgalis asu līniju marķēšanai.

Izsmidzināšanas leņķis: 20 grādi

Caurums: 0,015 collas



Bezgaisa uzgalis līniju marķēšanai 217

Preces numurs: CMC-697-217

TITAN bezgaisa uzgalis asu līniju marķēšanai.

Izsmidzināšanas leņķis: 20 grādi

Caurums: 0,017 collas



Bezgaisa uzgalis līniju marķēšanai 419

Preces numurs: CMC-697-419

TITAN bezgaisa uzgalis asu līniju marķēšanai.

Izsmidzināšanas leņķis: 40 grādi

Caurums: 0,019 collas



Bezgaisa uzgalis līniju marķēšanai 421

Preces numurs: CMC-697-421

Titāna bezgaisa uzgalis asu līniju marķēšanai.

Izsmidzināšanas leņķis: 40 grādi

Caurums: 0,021 collas



Bezgaisa uzgalis līniju marķēšanai 423

Preces numurs: CMC-697-423

TITAN bezgaisa uzgalis asu līniju marķēšanai.

Izsmidzināšanas leņķis: 40 grādi

Caurums: 0,023 collas



Bezgaisa uzgalis līniju marķēšanai 621

Preces numurs: CMC-697-621

TITAN bezgaisa uzgalis asu līniju marķēšanai.

Izsmidzināšanas leņķis: 60 grādi

Caurums: 0,021 collas

Aksesuāri/pielikumi



Bezgaisa uzgalis līniju marķēšanai 423

Preces numurs: CMC-697-627

TITAN bezgaisa uzgalis asu līniju marķēšanai.

Izsmidzināšanas leņķis: 60 grādi

Caurums: 0,027 collas



Bezgaisa uzgalis līniju marķēšanai 631

Preces numurs: CMC-697-631

TITAN bezgaisa uzgalis asu līniju marķēšanai.

Izsmidzināšanas leņķis: 60 grādi

Caurums: 0,031 collas



Pudele ar 250 ml sūkņa eļļas

Preces numurs: CMC-BIO46

Fluido Bio 46

Piemērots CMC virzuļsūkņiem.

Īpašā eļļa novērš priekšlaicīgu sūkņa nodilumu.

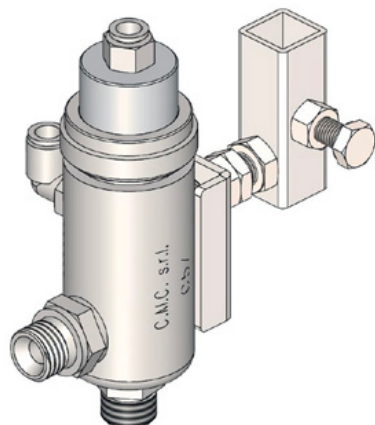

Automātiskā pneimatiskā pistole - C57 modelis

Preces numurs: CMC-C57

C57 automātiskā bezgaisa pistole

Pistole atveras un aizveras, izmantojot pneimatisko vadību.

Aksesuāri/pielikumi



Manuālā pistole C94 ar 10 metru šļūteni

Preces numurs: CMC-C94+10H

Lai varētu veikt platību marķēšanu arī lielākos attālumos.



Manuālā pistole C94 ar sprauslas pagarinājumu un 10 m šļūteni

Preces numurs: CMC-C94+P+10H

Lai varētu veikt platību marķēšanu lielākos attālumos. Ietverot 45 cm sprauslas pagarinājumu

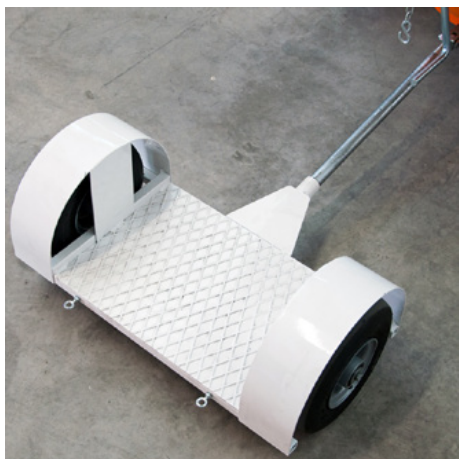

Piekabe stāvošam vadītājam

Preces numurs: CMC-CRPROP

Piekabe stāvošam vadītājam - var savienot ar CMC mašīnām ar hidraulisko piedziņu. Var salocīt ar ķēdes sistēmu.



Piekabe ar sēdekli

Preces numurs: CMC-CRSED

Piekabe ar sēdekli - var savienot ar CMC mašīnām ar hidraulisko piedziņu.

Aksesuāri/pielikumi

Kein Bild verfügbar!

Bitte beachten Sie die Dokumente unter Downloads / Pdf Docs

No picture available!

Please have a look for the documents you will find under Downloads / Pdf Docs

Stikla lodīšu sistēma ar 38,5 litru konusveida spiediena tvertni

Preces numurs: CMC-DISPERL120

Stikla lodīšu sistēma 38,5 litri ar konusveida spiediena tvertni un pistoli.



Stikla lodīšu sistēma ar 20 litru konusveida spiediena tvertni

Preces numurs: CMC-DISPERL90

20 litru stikla lodīšu sistēma ar konusveida spiediena tvertni un pistoli.



Priekšējais lukturis / darba gaisma

Preces numurs: CMC-FRDIPR

Piemērots HMC un plašam marķēšanas ierīču klāstam.

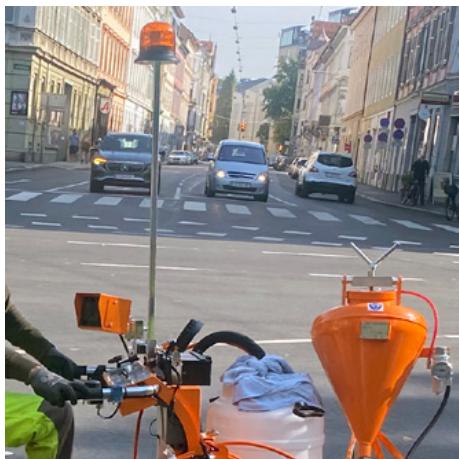

Dzeltena rotējošā bāka

Preces numurs: CMC-FRRTG

Dzeltena rotējoša gaisma / brīdinājuma gaisma marķēšanas iekārtai.

Aksesuāri/pielikumi

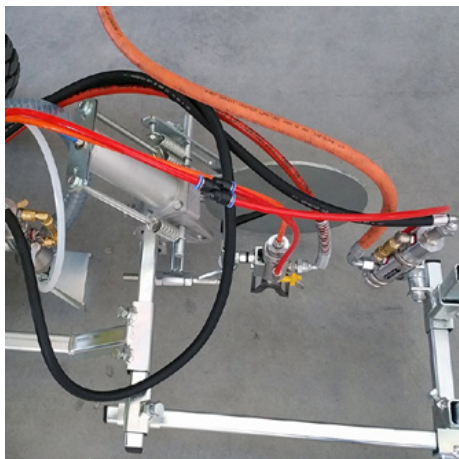

Pneimatisko pistoļu piekaramais mehānisms (viens mērķis)

Preces numurs: CMC-SPSK84CN

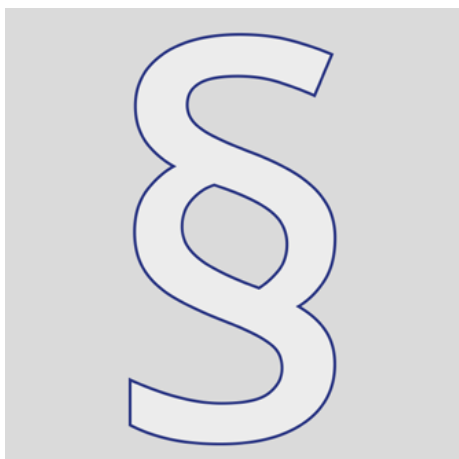

Papildu informācija

Preces numurs: STR_zz_§

Visas norādītās cenas ir spēkā 2 mēnešus no izdošanas datuma.

Cenas ir neto cenas. Piegāde no rūpnīcas (Incoterm - EXW)

Mēs neuzņemamies atbildību par informācijas aktualitāti, pareizību un pilnīgumu.

Tiek piemēroti mūsu vispārējie noteikumi un nosacījumi!

https://shop.stramat.com/data/dokumente/AGB_de.pdf