

СМС АR 100 G - Безвъздушна машина за пътна маркировка с хидравлично задвижване - 2 предни



Номер на артикула:
СМС-MTLAR100-G

Дължина:
185 cm

Ширина:
75 cm

Височина:
160 cm

Тегло:
540 kg

Създадена 01.01.2025



Описание

Самоходна безвъздушна машина за пътна маркировка с хидравлично задвижване. Идеална за маркиране на общини и градове или дори на по-големи паркинги. Машината може да бъде оборудвана и със системи за пръскане на пластмаса. Две предни колела, едно управляемо задно колело.

Бензинов двигател:

- Мощност 16 к.с.
- Електрически стартер
- Алтернатор за зареждане на акумулатора
- Центробежен диск

Хидравлично задвижване с:

- 2 мотора директно върху предните колела
- Управление с джойстик: управление напред, назад и неутрално
- ПОМПА С ПРОМЕНЛИВ ПОТОК: гарантира по-голяма безопасност за водача и по-добра производителност. Позволява маркиране дори на стръмни пътища.

Задно колело с 3 възможности за регулиране:

Описание

фиксирано, полуфиксирано с пружинна опора, свободно - за маркиране на радиуси.
То може да се заключва или отключва по време на работа с помощта на 2 пневматични бутона за управление на таблото.

Автоматично маркиране на линии/разстояния:

- C9000 с измерване на хода на помпата или

RMCD - устройство за контрол на пътната маркировка

Вероятно най-лесната за управление система за пътна маркировка!

С цветен дисплей с висока разделителна способност и уникално задвижване RMCD!

Вижте нашите видеоклипове в YouTube и връзката към уебсайта на RMCD.

Телескопичен показалец за лесно първоначално маркиране или прецизно премаркиране на съществуващи линии.

Устройство за изключване на двигателя когато водачът пусне кормилото.

Държач за кофа за боя

Безвъздушна бутална помпа

- макс. обемна скорост на потока 6,17 л/мин

Демпфер на пулсациите

Едностъпален едноцилиндров компресор:

- Дебит 394 л / мин

- с предпазен клапан за налягане

Автоматичен пистолет. Монтиран на фиксиран L-профил, регулируем по височина.

Стандартен крайник за 10-20 см линия. (Широчината на линията може да се регулира от 5 см до 30 см чрез смяна на дюзата и/или регулиране на височината на пистолета)

Цветен филтър под високо налягане

МАХ. ШИРОЧИНА НА ЛИНИЯТА: 50 см

(Възможно само с подходящи аксесоари)

Резервни части



Филтър за вмъкване в пистолет за боядисване 100 меша (жълт)

Номер на артикула: BER-2004

Включващ се филтър за пистолет за боядисване 100 меша (жълт).

За филтриране на маркиращата боя в пистолета за боядисване. Идеален за полиуретанови бои.



Входящ филтър 28 x 1,5 IG 60 Mesh

Номер на артикула: BER-22906

Входящ филтър 28 x 1,5 IG 60 Mesh

Смукателен филтър къс. Усилена версия.



Филтър за вмъкване в пистолет за боядисване с 50 меша (бял)

Номер на артикула: BER-FM2002

Филтър за вграждане на пистолет за боядисване с 50 мрежи (бял)

За филтриране на маркиращата боя в пистолета за боядисване.



Безвъздушна дюза за маркиране на повърхности 219

Номер на артикула: CMC-662-219

Безвъздушна дюза TITAN за маркиране на повърхности, символи и др.

Ъгъл на пръскане: 20 градуса

Отвор: 0,019 инча



Безвъздушна дюза за маркиране на повърхности 421

Номер на артикула: CMC-662-421

Безвъздушна дюза TITAN за маркиране на повърхности, символи и др.

Ъгъл на пръскане: 40 градуса

Отвор: 0,021 инча



Безвъздушна дюза за маркиране на повърхности 423

Номер на артикула: CMC-662-423

Безвъздушна дюза TITAN за маркиране на повърхности, символи и др.

Ъгъл на пръскане: 40 градуса

Отвор: 0,023 инча



Безвъздушна дюза за маркиране на повърхности 519

Номер на артикула: CMC-662-519

Безвъздушна дюза TITAN за маркиране на повърхности, символи и др.

Ъгъл на пръскане: 50 градуса

Отвор: 0,019 инча



Безвъздушна дюза за маркиране на повърхности 521

Номер на артикула: CMC-662-521

Безвъздушна дюза TITAN за маркиране на повърхности, символи и др.

Ъгъл на пръскане: 50 градуса

Отвор: 0,021 инча



Безвъздушна дюза за маркиране на линии 215

Номер на артикула: СМС-697-215

Безвъздушна дюза ТИТАН за маркиране на остри линии.

Ъгъл на пръскане: 20 градуса

Отвор: 0,015 инча



Безвъздушна дюза за маркиране на линии 217

Номер на артикула: СМС-697-217

Безвъздушна дюза ТИТАН за маркиране на остри линии.

Ъгъл на пръскане: 20 градуса

Отвор: 0,017 инча



Безвъздушна дюза за маркиране на линии 419

Номер на артикула: СМС-697-419

Безвъздушна дюза ТИТАН за маркиране на остри линии.

Ъгъл на пръскане: 40 градуса

Отвор: 0,019 инча



Безвъздушна дюза за маркиране на линии 421

Номер на артикула: СМС-697-421

Титаниева безвъздушна дюза за маркиране на остри линии.

Ъгъл на пръскане: 40 градуса

Отвор: 0,021 инча



Безвъздушна дюза за маркиране на линии 423

Номер на артикула: СМС-697-423

Безвъздушна дюза ТИТАН за маркиране на остри линии.

Ъгъл на пръскане: 40 градуса

Отвор: 0,023 инча



Безвъздушна дюза за маркиране на линии 621

Номер на артикула: СМС-697-621

Безвъздушна дюза ТИТАН за маркиране на остри линии.

Ъгъл на пръскане: 60 градуса

Отвор: 0,021 инча



Безвъздушна дюза за маркиране на линии 627

Номер на артикула: СМС-697-627

Безвъздушна дюза ТИТАН за маркиране на остри линии.

Ъгъл на пръскане: 60 градуса

Отвор: 0,027 инча



Безвъздушна дюза за маркиране на линии 631

Номер на артикула: СМС-697-631

Безвъздушна дюза ТИТАН за маркиране на остри линии.

Ъгъл на пръскане: 60 градуса

Отвор: 0,031 инча



Бутилка с 250 ml масло за помпи

Номер на артикула: CMC-BIO46

Fluido Bio 46

Подходящ за бутални помпи CMC.

Специалното масло предотвратява преждевременното износване на помпата.



Жълт въртящ се фар

Номер на артикула: CMC-FRRTG

Жълта въртяща се светлина / предупредителна светлина за вашата маркираща машина.



Пневматичен цилиндър за устройството за маркиране

Номер на артикула: CMC-GD05

подходящ за CMC маркираща машина

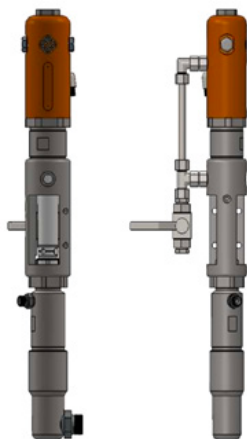

Помпа за безвъздушно почистване CMC P20

Номер на артикула: CMC-P20

Подходящ за безвъздушна помпа CMC P20.

Резервни части



Опаковка за безвъздушна помпа P20

Номер на артикула: CMC-P20-039

Комплект цветни уплътнения

Номер на артикула: CMC-P20-092

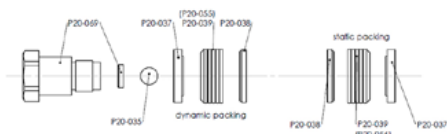

Регулатор на налягането 1/4 инча за цветна система или система под налягане

Номер на артикула: CMC-PN00064

За превключване от функцията за обратно промиване към функцията за маркиране.



Прибиращо колело за енкодер

Номер на артикула: CMC-SU00031

За превключване от функцията за обратно промиване към функцията за маркиране.

Резервни части



Цветен филтър под високо налягане 60 mesh

Номер на артикула: CMC-VE00062

подходящ за CMC маркираща машина

Дължина: 145 мм

диаметър 25 мм



Цветен филтър под високо налягане 30 окото

Номер на артикула: CMC-VE00110

подходящ за CMC маркираща машина

Дължина: 145 мм

Диаметър: 25 мм

Акcesoари/разширения

Kein Bild verfügbar!

Bitte beachten Sie die Dokumente unter Downloads / Pdf Docs

No picture available!

Please have a look for the documents you will find under Downloads / Pdf Docs

Втори пистолет за стъклени перли с въздушна поддръжка и регулиране на закъснението

Номер на артикула: CMC-2PP



Безвъздушна дюза за маркиране на повърхности 219

Номер на артикула: CMC-662-219

Безвъздушна дюза TITAN за маркиране на повърхности, символи и др.

Ъгъл на пръскане: 20 градуса

Отвор: 0,019 инча



Безвъздушна дюза за маркиране на повърхности 421

Номер на артикула: CMC-662-421

Безвъздушна дюза TITAN за маркиране на повърхности, символи и др.

Ъгъл на пръскане: 40 градуса

Отвор: 0,021 инча



Безвъздушна дюза за маркиране на повърхности 423

Номер на артикула: CMC-662-423

Безвъздушна дюза TITAN за маркиране на повърхности, символи и др.

Ъгъл на пръскане: 40 градуса

Отвор: 0,023 инча

Акcesoари/разширения



Безвъздушна дюза за маркиране на повърхности 519

Номер на артикула: CMC-662-519

Безвъздушна дюза TITAN за маркиране на повърхности, символи и др.

Ъгъл на пръскане: 50 градуса

Отвор: 0,019 инча



Безвъздушна дюза за маркиране на повърхности 521

Номер на артикула: CMC-662-521

Безвъздушна дюза TITAN за маркиране на повърхности, символи и др.

Ъгъл на пръскане: 50 градуса

Отвор: 0,021 инча



Безвъздушна дюза за маркиране на линии 215

Номер на артикула: CMC-697-215

Безвъздушна дюза TITAN за маркиране на остри линии.

Ъгъл на пръскане: 20 градуса

Отвор: 0,015 инча



Безвъздушна дюза за маркиране на линии 217

Номер на артикула: CMC-697-217

Безвъздушна дюза TITAN за маркиране на остри линии.

Ъгъл на пръскане: 20 градуса

Отвор: 0,017 инча

Акcesoари/разширения



Безвъздушна дюза за маркиране на линии 419

Номер на артикула: СМС-697-419

Безвъздушна дюза ТИТАН за маркиране на остри линии.

Ъгъл на пръскане: 40 градуса

Отвор: 0,019 инча



Безвъздушна дюза за маркиране на линии 421

Номер на артикула: СМС-697-421

Титаниева безвъздушна дюза за маркиране на остри линии.

Ъгъл на пръскане: 40 градуса

Отвор: 0,021 инча



Безвъздушна дюза за маркиране на линии 423

Номер на артикула: СМС-697-423

Безвъздушна дюза ТИТАН за маркиране на остри линии.

Ъгъл на пръскане: 40 градуса

Отвор: 0,023 инча



Безвъздушна дюза за маркиране на линии 621

Номер на артикула: СМС-697-621

Безвъздушна дюза ТИТАН за маркиране на остри линии.

Ъгъл на пръскане: 60 градуса

Отвор: 0,021 инча

Акcesoари/разширения



Безвъздушна дюза за маркиране на линии 627

Номер на артикула: CMC-697-627

Безвъздушна дюза TITAN за маркиране на остри линии.

Ъгъл на пръскане: 60 градуса

Отвор: 0,027 инча



Безвъздушна дюза за маркиране на линии 631

Номер на артикула: CMC-697-631

Безвъздушна дюза TITAN за маркиране на остри линии.

Ъгъл на пръскане: 60 градуса

Отвор: 0,031 инча



Бутилка с 250 ml масло за помпи

Номер на артикула: CMC-BIO46

Fluidio Bio 46

Подходящ за бутални помпи CMC.

Специалното масло предотвратява преждевременното износване на помпата.

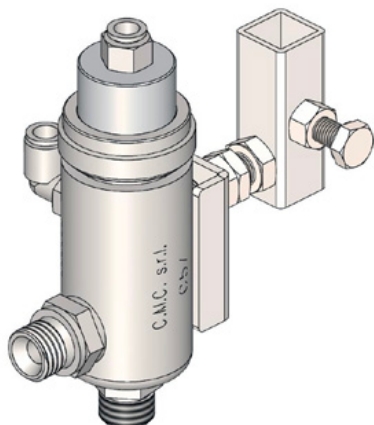

Автоматичен безвъздушен пистолет - модел C57

Номер на артикула: CMC-C57

Автоматичен пистолет за безвъздушно използване C57

Пистолетът се отваря и затваря с помощта на пневматично управление.

Акcesoари/разширения



Ръчен пистолет C94 с 10-метров маркуч

Номер на артикула: CMC-C94+10H

За да може да се извършва маркиране на зони и на по-големи разстояния.



Ръчен пистолет C94 с удължител на дюзата и 10-метров маркуч

Номер на артикула: CMC-C94+P+10H

За да можете да извършвате маркиране на зони на по-големи разстояния.

Включително удължител на дюзата 45 cm

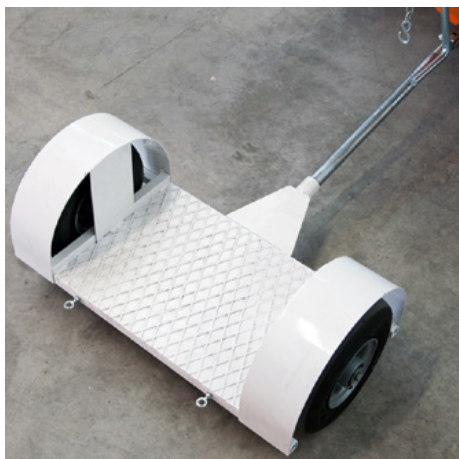

Ремарке за стоящ водач

Номер на артикула: CMC-CRPROP

Ремарке за стоящ водач - може да се прикачва към машини CMC с хидравлично задвижване.

Може да се сгъва с помощта на верижна система.



Ремарке със седалка

Номер на артикула: CMC-CRSED

Ремарке със седалка - може да се прикачва към машини CMC с хидравлично задвижване.

Акcesoари/разширения

Kein Bild verfügbar!

Bitte beachten Sie die Dokumente unter Downloads / Pdf Docs

No picture available!

Please have a look for the documents you will find under Downloads / Pdf Docs

Система от стъклени перли с коничен резервоар под налягане от 38,5 литра

Номер на артикула: CMC-DISPERL120

Система за стъклени перли 38,5 литра с коничен резервоар под налягане и пистолет.



Система за стъклени перли с 20-литров коничен резервоар под налягане

Номер на артикула: CMC-DISPERL90

Система за стъклени перли 20 литра с коничен резервоар под налягане и пистолет.



Фарове / работна светлина

Номер на артикула: CMC-FRDIPR

Подходящ за НМС и широка гама маркиращи устройства.

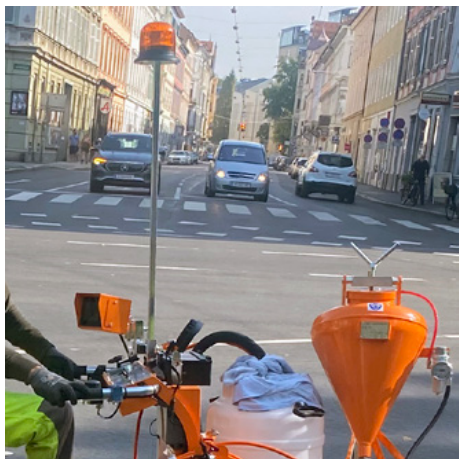

Жълт въртящ се фар

Номер на артикула: CMC-FRRTG

Жълта въртяща се светлина / предупредителна светлина за вашата маркираща машина.

Акcesoари/разширения

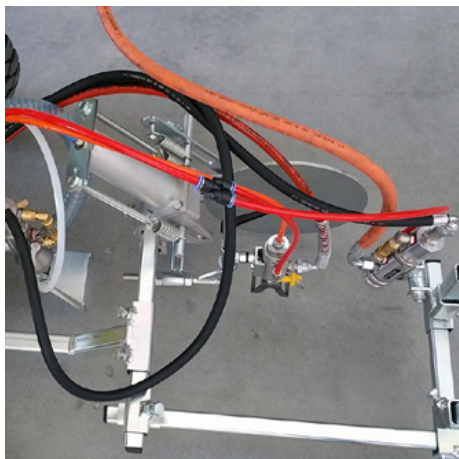

Окачване за пневматични пистолети (една цел)

Номер на артикула: CMC-SPSK84CN

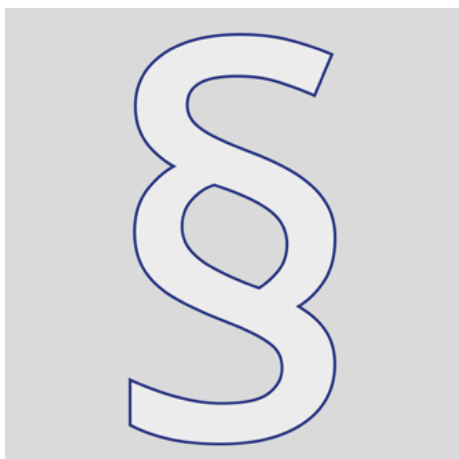

Допълнителна информация

Номер на артикула: STR_zz_§

Посочените цени са валидни за 2 месеца от датата на издаване. Цените са нетни. Доставка франко завода (Инкотерм - EXW) Не поемаме отговорност за актуалността, верността и пълнотата на информацията.

Прилагат се нашите общи условия за ползване!

https://shop.stramat.com/data/dokumente/AGB_de.pdf